

Irrigation

Irrigation for Agriculture

Données techniques

Série PRV

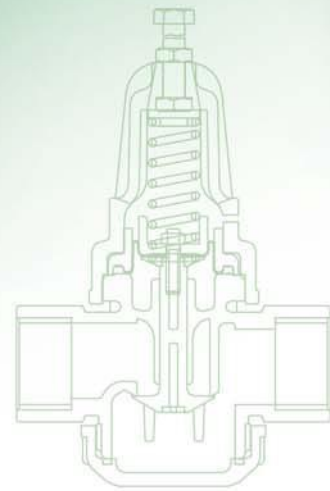
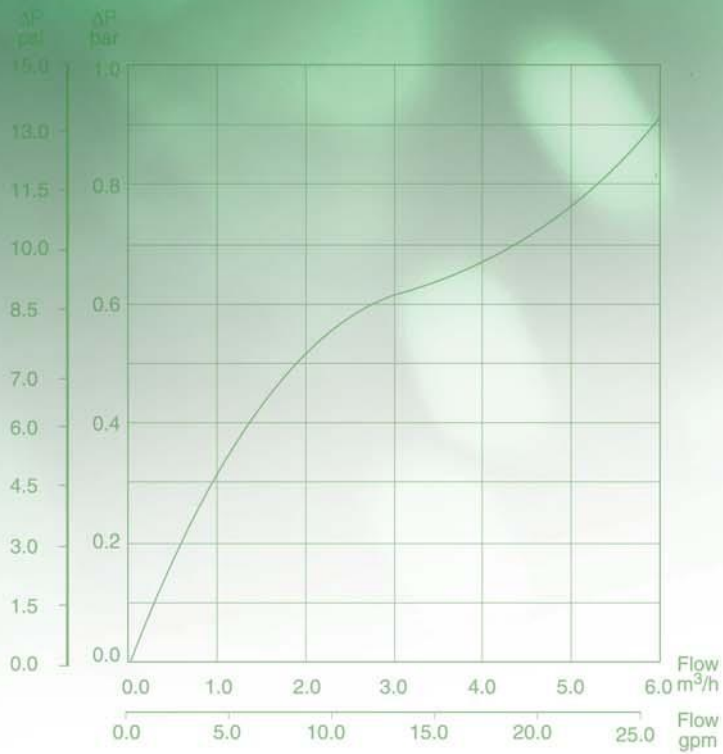

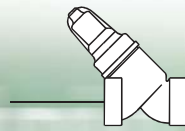

3/4"-PRV & 3/4"-PRV-05

Dimensions

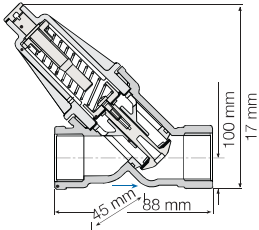

Poids: 0.13 Kg

Données techniques

- Dimension:** 3/4"; DN20
- Raccordements:** Taraudée
- Entrée :** Femelle BSP; NPT
- Sortie :** Femelle BSP; NPT ou Male BSPT; NPT
- Débit pour le modèle 3/4"-PRV:** 0.2-5 m³/h
- Débit pour le modèle 3/4"-PRV-05:** 0.01-3 m³/h
- Pression maxi:** 9 bar
- Pression de service:** 0.7-9 bar

Tableau de sélection du ressort

Plage de réglage bar	Couleur du ressort	Ressort type
0.5-1.2	Jaune	A
0.8-2.5	Blanc	B
2.0-4.0	Rouge	C
3.5-6.0	Noir	D

Courbe de débit

Pression nécessaire au-dessus de la consigne

ΔP Pour calculer la pression nécessaire minimum au-dessus de la consigne ajouter le ΔP de la courbe vers la consigne

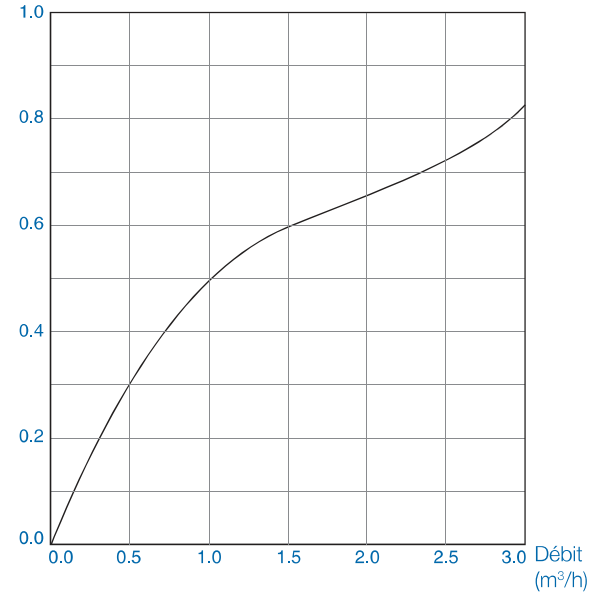

1"-PRV & 1"-PRV-05

Dimensions

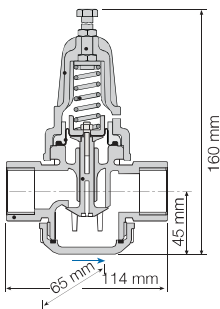

Poids: 0.36 Kg

Données techniques

- Dimension:** 1"; DN25
- Raccordements:** Femelle taraudée BSP; NPT
- Débit du modèle 1"-PRV:** 0.45-7 m³/h
- Débit du modèle 1"-PRV-05:** 0.1-7 m³/h
- Pression maxi:** 9 bar
- Pression de service:** 0.7-9 bar

Tableau de sélection du ressort

Plage de réglage bar	Couleur du ressort	Ressort type
0.5-1.2	Blanc	B
1.0-2.0	Rouge	C
1.5-3.5	Noir	D
3.0-5.5	Marron	Q

Courbe de débit

Pression nécessaire au-dessus de la consigne

ΔP Pour calculer la pression nécessaire minimum au-dessus de la consigne ajouter le ΔP de la courbe vers la consigne

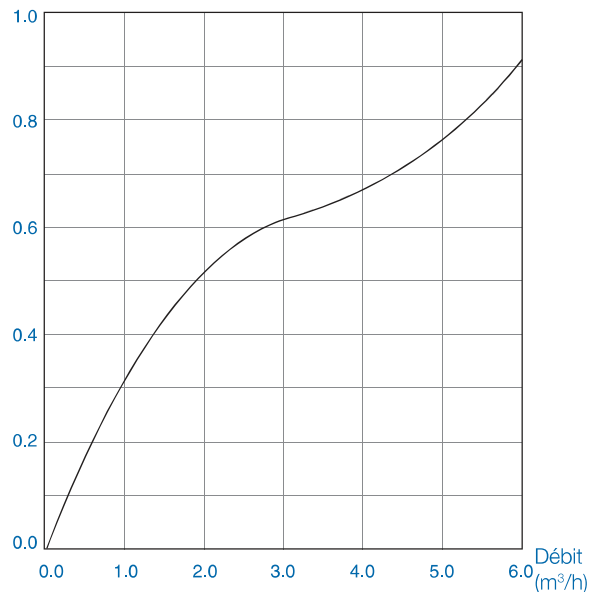

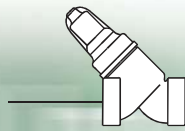

SI Metrique

1 1/2"-PRV

Dimensions

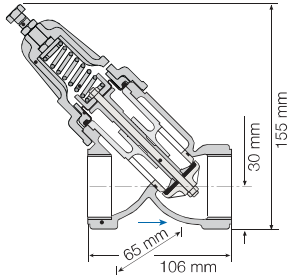

Poids: 1.07 Kg

Données techniques

Dimension: 1"; DN25

Raccordements: Femelle taraudée BSP; NPT

Débit du modèle 1"-PRV: 0,45-7 m³/h

Débit du modèle 1"-PRV-05: 0,1-7 m³/h

Pression maxi: 9 bar

Pression de service: 0,7-9 bar

Tableau de sélection du ressort

Plage de réglage bar	Couleur du ressort	Ressort type
0,5-1,2	Blanc	B
1,0-2,0	Rouge	C
1,5-3,5	Noir	D
3,0-5,5	Marron	Q

Courbe de débit

Pression nécessaire au-dessus de la consigne

ΔP Pour calculer la pression nécessaire minimum au-dessus de la consigne ajouter le ΔP de la courbe vers la consigne

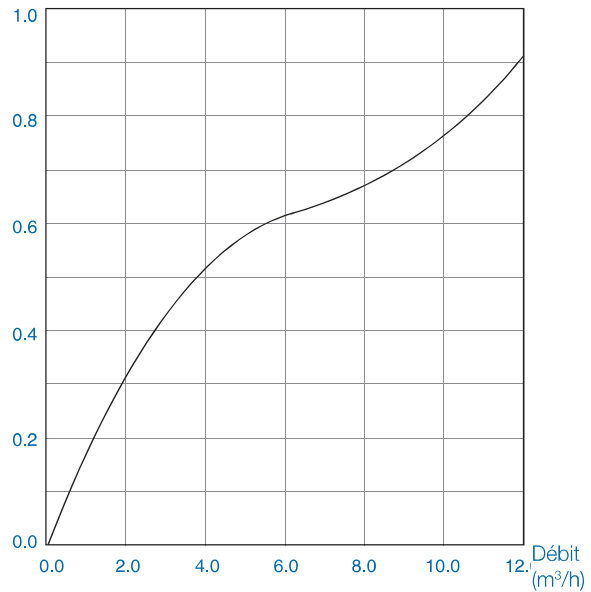

2"-PRV

Dimensions

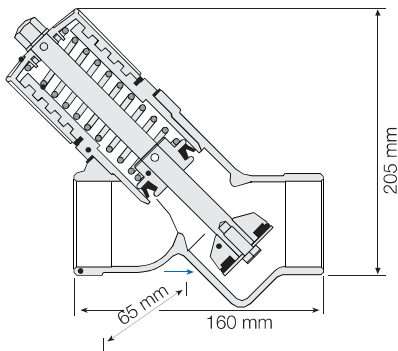

Poids: 2.5 Kg

Données techniques

Dimension: 2"; DN50

Raccordements: Femelle taraudée BSP; NPT

Débit: 4-25 m³/h

Pression maxi: 8 bar

Pression de service: 2-8 bar

Tableau de sélection du ressort

Couleur du ressort	Pression aval bar		
	Nominale	Minimum	Maximum
Rouge	2,0	2,0	2,6
Jaune	4,0	3,8	4,6
Vert	6,0	5,8	6,6

Courbe de débit

Pression nécessaire au-dessus de la consigne

ΔP Pour calculer la pression nécessaire minimum au-dessus de la consigne ajouter le ΔP de la courbe vers la consigne

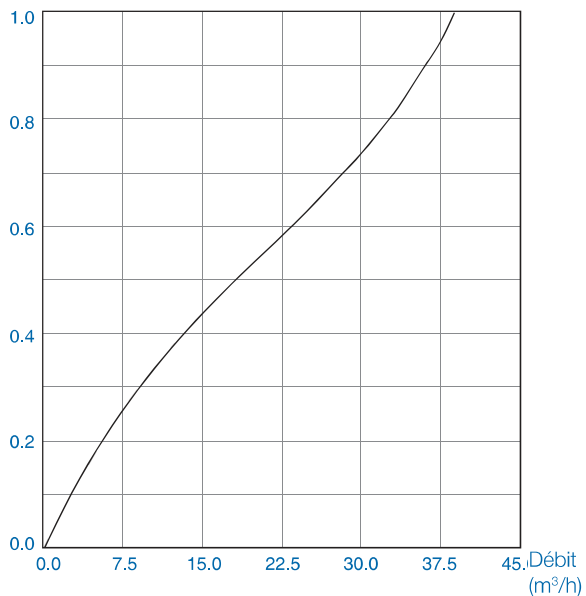

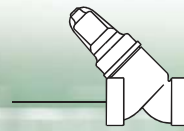

3/4"-PRV & 3/4"-PRV-05

Dimensions

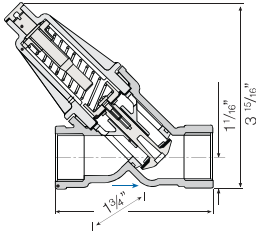

Poids: 0.29 lbs.

Données techniques

Dimension: 3/4"

Raccordements: Taraudée

Entrée: Femelle BSP; NPT

Sortie: Femelle BSP; NPT ou Male BSPT; NPT

Débit pour le modèle 3/4"-PRV: 0.9-22 gpm

Débit pour le modèle 3/4"-PRV-05: 0.04-13 gpm

Pression maxi: 130 psi

Pression de service: 10-130 psi

Tableau de sélection du ressort

Plage de réglage bar	Couleur du ressort	Ressort type
7-18	Jaune	A
12-36	Blanc	B
29-58	Rouge	C
50-87	Noir	D

Courbe de débit

Pression nécessaire au-dessus de la consigne

ΔP Pour calculer la pression nécessaire minimum au-dessus de la consigne ajouter le ΔP de la courbe vers la consigne

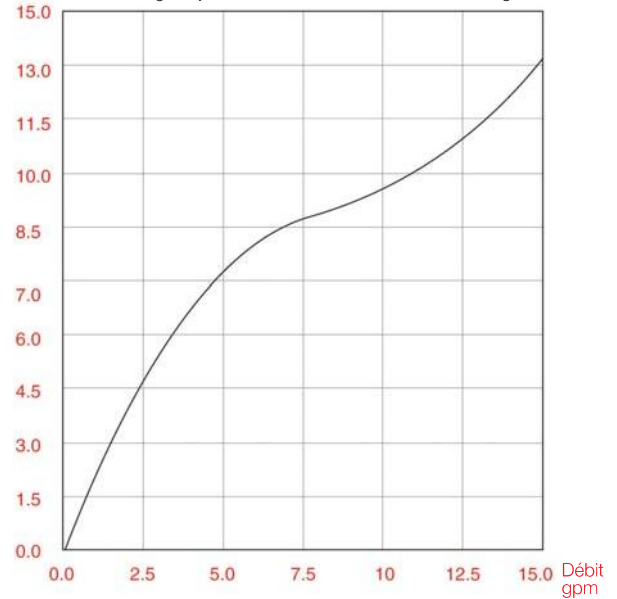

1"-PRV & 1"-PRV-05

Dimensions

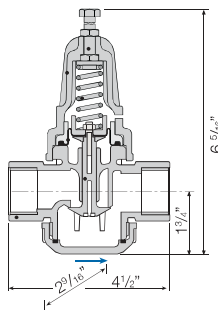

Poids: 0.79 lbs.

Données techniques

Dimension: 1"

Raccordements: Femelle taraudée BSP; NPT

Débit pour le modèle 1"-PRV: 2-31 gpm

Débit pour le modèle 1"-PRV-05: 0.4-31 gpm

Pression maxi: 130 psi

Pression de service: 10-130 psi

Tableau de sélection du ressort

Plage de réglage bar	Couleur du ressort	Ressort type
7-18	Blanc	B
14-29	Rouge	C
22-51	Noir	D
44-80	Marron	Q

Courbe de débit

Pression nécessaire au-dessus de la consigne

ΔP Pour calculer la pression nécessaire minimum au-dessus de la consigne ajouter le ΔP de la courbe vers la consigne

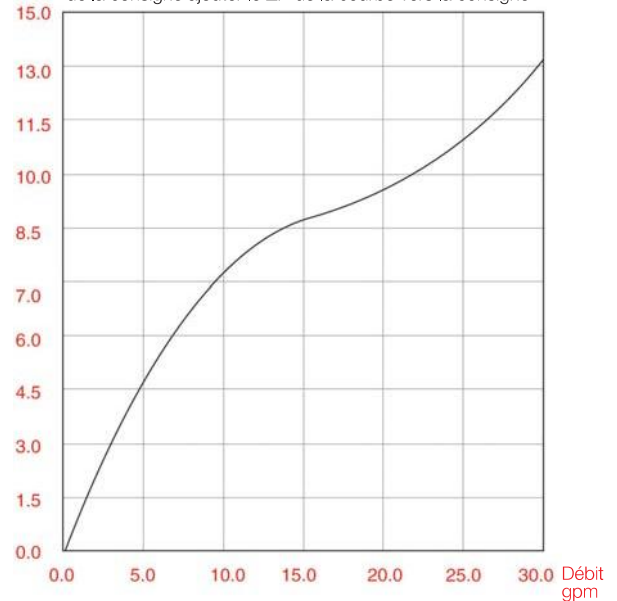

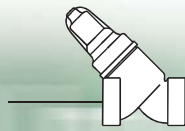

1 1/2"-PRV

Dimensions

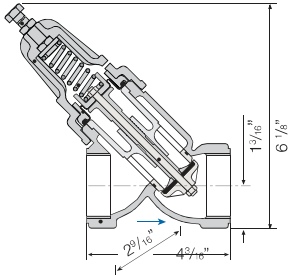

Poids: 2.36 lbs.

Données techniques

Dimensions: 1 1/2"

Raccordements: Femelle taraudée BSP; NPT

Débit: 2-80 gpm

Pression maxi: 130 psi

Pression de service: 10-130 psi

Tableau de sélection du ressort

Plage de réglage bar	Couleur du ressort	Ressort type
7-18	Blanc	B
14-29	Rouge	C
22-51	Noir	D
44-80	Marron	Q

Courbe de débit

Pression nécessaire au-dessus de la consigne

ΔP Pour calculer la pression nécessaire minimum au-dessus de la consigne ajouter le ΔP de la courbe vers la consigne

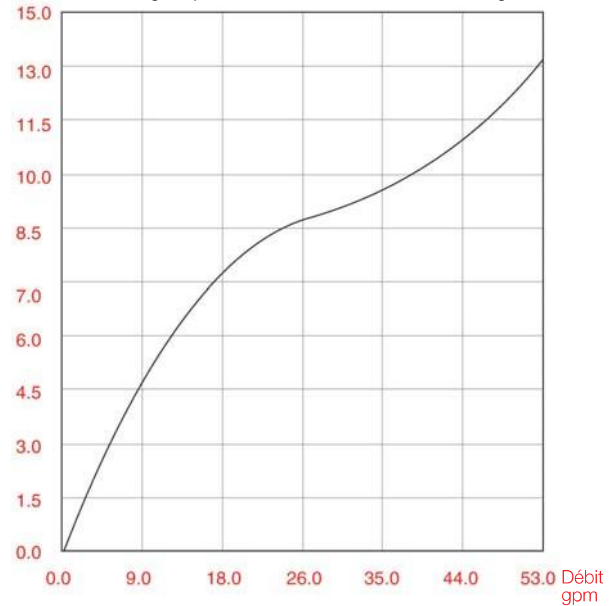

2"-PRV

Dimensions

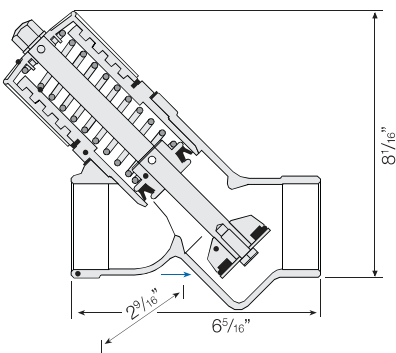

Poids: 5.5 lbs.

Données techniques

Dimension: 2"

Raccordements: Femelle taraudée BSP; NPT

Débit: 18-110 gpm

Pression maxi: 115 psi

Pression de service: 30-115 psi

Tableau de sélection du ressort

Couleur du ressort	Pression aval psi		
	Nominale	Minimum	Maximum
Rouge	29	29	38
Jaune	58	55	67
Vert	87	84	96

Courbe de débit

Pression nécessaire au-dessus de la consigne

ΔP Pour calculer la pression nécessaire minimum au-dessus de la consigne ajouter le ΔP de la courbe vers la consigne

