

TRiPH module

TRiPRO module

Notice d'installation et d'utilisation
Français

FR



More languages on:
www.zodiac-poolcare.com

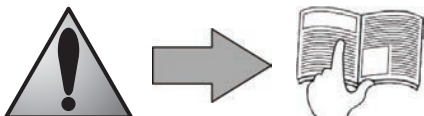

• Lire attentivement cette notice avant de procéder à l'installation, la maintenance ou le dépannage de cet appareil !

• Le symbole  signale les informations importantes qu'il faut impérativement prendre en compte afin d'éviter tous risques de dommage sur les personnes, ou sur l'appareil.

• Le symbole  signale des informations utiles, à titre indicatif.



Avertissements

• Par souci d'amélioration constante, nos produits peuvent être modifiés sans préavis.
• Usage exclusif : système de contrôle centralisé pour piscine (ne doit être utilisé pour aucun autre usage).

• L'installation de l'appareil doit être réalisée par un technicien qualifié, conformément aux instructions du fabricant et dans le respect des normes locales en vigueur. L'installateur est responsable de l'installation de l'appareil et du respect des réglementations locales en matière d'installation. En aucun cas le fabricant ne pourra être tenu pour responsable en cas de non respect des normes d'installation locales en vigueur.



• Il est important que cet appareil soit manipulé par des personnes compétentes et aptes (physiquement et mentalement), ayant reçu au préalable des instructions d'utilisation (par lecture de cette notice). Toute personne ne respectant pas ces critères ne doit pas approcher de l'appareil, sous peine de s'exposer à des éléments dangereux.

• En cas de dysfonctionnement de l'appareil : ne pas tenter de réparer l'appareil par vous-même et contacter votre installateur.

• Avant toute intervention sur l'appareil, s'assurer que celui-ci est hors tension ainsi que tous les autres équipements qui y sont raccordés.

• Avant tout raccordement, vérifier que la tension plaquée sur l'appareil correspond bien à celle du réseau.

• L'élimination ou le shunt de l'un des organes de sécurité entraîne automatiquement la suppression de la garantie, au même titre que le remplacement de pièces par des pièces non issues de nos fabrications.

• Toute mauvaise installation peut entraîner des dégâts matériels, ou corporels sérieux (pouvant entraîner un décès).

• Tenir l'appareil hors de portée des enfants.

• Le module TRi pH ou TRi PRO n'est prévu que pour utiliser du pH minus (liquide spécifique pour un usage piscine). L'utilisation d'autres produits entraîne automatiquement l'annulation de la garantie.

Sommaire

1. Informations avant installation	3
1.1 Conditions générales de livraison	3
1.2 Contenu	3
1.3 Caractéristiques techniques	3
2. Installation	4
2.1 Préparer la piscine : l'équilibre de l'eau	4
2.2 Installation du module TRi pH ou TRi PRO	5
2.3 Installation du POD	5
3. Utilisation	8
3.1 Activation du module	8
3.2 Affichage	8
3.3 Calibrage de la/des sonde(s)	8
3.4 Réglage du/des point(s) de consigne	9
3.5 Paramétrage du volume du bassin	9
3.6 La pompe péristaltique	10
4. Maintenance	10
4.1 Nettoyage de la/des sonde(s)	10
4.2 Hivernage	11
5. Résolution de problème	11
6. Enregistrement du produit	12







1. Informations avant installation

1.1 Conditions générales de livraison







Tout matériel, même franco de port et d'emballage, voyage aux risques et périls du destinataire. Celui-ci doit faire des réserves écrites sur le bordereau de livraison du transporteur s'il constate des dommages provoqués au cours du transport (confirmation sous 48 heures par lettre recommandée au transporteur).

1.2 Contenu

1.2.1 Module TRi pH

			
Module TRi pH	POD	Sonde pH	Solution tampon pH 7,5
			
Sac accessoires (contrepoids + embout de retenue, bande Téflon et bouchons)		tuyau aspiration + injection (5 mètres)	Scie-cloche 22 mm

1.2.2 Module TRi PRO

				
Module TRi PRO	POD	Sonde pH	Sonde ACL	Scie-cloche 22 mm
				
Sac accessoires (contrepoids + embout de retenue, bande Téflon et bouchons)		tuyau aspiration + injection (5 mètres)	Solution tampon pH 7,5	Solution tampon 700 mV

1.3 Caractéristiques techniques

	Module TRi pH	Module TRi PRO
Tension d'alimentation	TBT (connecté à l'électrolyseur TRI)	
Débit pompe péristaltique	1,8 L/h	
Contre-pression maxi (injection)	1,5 bar	
Type sondes pH et ACL	combinées, corps ABS fileté 1/2" NPT (pH = bleu / ACL = rouge)	
Electrolyte sonde pH et ACL	KCl polymère	
Câble(s) sonde(s) pH et ACL	1,5 mètre blindé, prise BNC (pH = bleu / ACL = rouge)	
Correction pH	acide (pH minus uniquement)	

	Module TRi pH	Module TRi PRO
Dosage pH minus	Cyclique proportionnel	
Tolérances sonde pH	vitesse débit 2mètres/seconde - 5 bars / 60 °C	
Echelle de mesure & précision sonde pH	0,0 – 12,0 pH, +/- 0,1 pH	
Calibrage sonde pH	1 point, pH 7,5	
Tolérances sonde ACL	/	vitesse débit 2mètres/seconde - 5 bars / 60 °C
Echelle de mesure & précision sonde ACL	/	100-1000 mV / +/- 10 mV
Calibrage sonde ACL	/	1 point 700 mV
Temps de réponse sondes pH et ACL	< 15 secondes	
Dimensions (l x h x p)	28,5 x 15,5 x 7,5 cm	
Poids (module seul)	1 kg	
Indice de protection	IP23	

2. Installation

2.1 Préparer la piscine : l'équilibre de l'eau

Le TRi est conçu pour désinfecter l'eau de la piscine à l'aide de sa fonction électrolyse au sel.

Avec le module TRi pH, il maintient automatiquement la valeur du pH de votre bassin.

Avec le module TRi PRO, il maintient automatiquement la valeur du pH et le taux de chlore (ACL ou potentiel Redox) de votre bassin.

Il est indispensable que l'équilibre de l'eau de la piscine soit contrôlé et ajusté avant d'installer cet appareil. S'assurer que l'équilibre de l'eau de la piscine est correct dès le départ réduira la probabilité de rencontrer des problèmes lors des premières journées de fonctionnement ou lors de la saison d'utilisation de la piscine.

 Même s'il s'agit d'un système de régulation automatique, il est indispensable d'effectuer des analyses d'eau régulières pour contrôler les paramètres de l'équilibre de l'eau.

	Unité	Valeurs recommandées	Pour augmenter	Pour diminuer	Fréquence des tests (en saison)
pH	/	7,2 – 7,4	Désactiver le dosage ou ajouter du pH+	Automatique (pH minus Perfect pH- ou pH-)	Hebdomadaire
Chlore libre	mg/L ou ppm	0,5 – 2	Augmenter le point de consigne ACL ou ajouter du chlore	Diminuer le point de consigne ACL ou éteindre l'appareil	Hebdomadaire
TAC (alcalinité ou pouvoir tampon)	°f (ppm)	8 – 15 (80 – 150)	Ajouter du correcteur d'alcalinité (Alca+ ou TAC+)	Ajouter de l'acide chlorhydrique	Mensuelle
TH (taux de calcaire)	°f (ppm)	10 – 30 (100 – 300)	Ajouter du chlorure de calcium	Ajouter du séquestrant calcaire (Calci-) ou faire une décarbonatation	Mensuelle
Acide cyanurique (stabilisant)	mg/L ou ppm	< 30	/	Vider la piscine partiellement et la remplir à nouveau	Trimestrielle
Salinité	g/L ou kg/m ³	4	Ajouter du sel	Laisser tel quel ou vider la piscine partiellement et la remplir à nouveau	Trimestrielle
Métaux (Cu, Fe, Mn...)	mg/L ou ppm	± 0	/	Ajouter du séquestrant métaux (Metal Free)	Trimestrielle

2.2 Installation du module TRi pH ou TRi PRO



- Eteignez votre électrolyseur au sel Zodiac TRi puis la filtration en coupant l'alimentation électrique générale afin de mettre l'installation hors tension.
- Fermez les vannes d'isolation de la tuyauterie.
- Retirer la coque d'habillage argentée en appuyant sur les côtés et en la soulevant, puis dévisser les quatre vis qui fixent le module inférieur d'origine (vide) à l'unité principale.
- Retirer le module vide et présenter le module TRi pH ou TRi PRO.
- Connecter la nappe du module TRi pH ou TRi PRO sur le connecteur du coffret de commande TRi.
- Positionner le module TRi pH ou TRi PRO, revisser les quatre vis et remettre en place la coque d'habillage argentée



- Ne pas remettre l'alimentation électrique tant que le module TRi pH ou TRi PRO, le POD porte-éléments et la tuyauterie d'injection de pH minus ne sont pas installés (voir § 2.3.3).
- Dans tous les cas et lors d'une intervention technique éventuelle, il faut impérativement attendre au moins 2 minutes entre la déconnexion du TRi du courant secteur et le branchement du module TRi pH ou TRi PRO.

2.3 Installation du POD

Le POD porte-éléments intègre dans un même ensemble le détecteur de débit (utilisé par votre électrolyseur TRi, voir §2.3.2), les sondes pH et ACL et l'injection de pH minus.



- Les vannes du by-pass de la cellule TRi doivent toujours être ouvertes.
- Le POD porte-éléments doit toujours être positionné sur un tuyau horizontal de manière à ce que les sondes soient verticales.
- Le POD doit être le premier élément après le filtre de la piscine.
- Si la piscine est équipée d'un système de chauffage (pompe à chaleur, échangeur, réchauffeur...), le POD devra être installé en amont de celui-ci (mesure d'une eau non chauffée).
- Il est recommandé de positionner le POD à plus de 20 cm d'un coude dans le tuyau.
- Les câbles des sondes ne doivent pas être positionnés à proximité de câbles secteur haute tension.

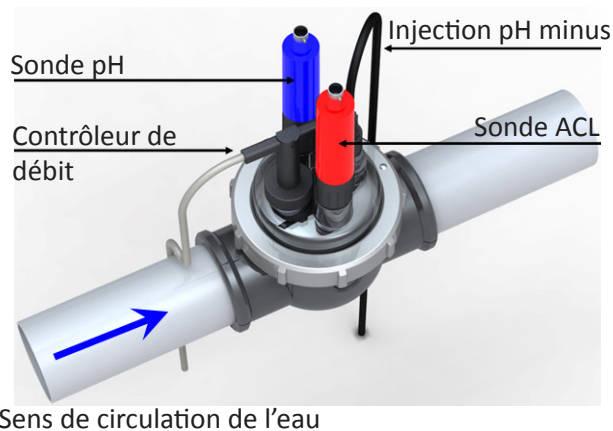

Une sonde mal installée sera susceptible de donner de fausses mesures et de créer un fonctionnement inapproprié de l'appareil TRi. Dans ce cas, la responsabilité du fabricant ou de l'appareil ne saurait être engagée.



- Repérez une section de tuyau rectiligne de longueur appropriée (minimum 30 cm, sans coude),
- Désassemblez le POD pour récupérer la partie inférieure dotée de 2 perforations,
- Retournez la partie inférieure du collier et positionnez-la sur l'emplacement où vous souhaitez l'installer sur le tuyau.

- Utilisez un pointeau ou un marqueur pour repérer l'emplacement des trous à percer sur le tuyau.
- A l'aide de la scie-cloche fournie, percez les 2 trous d'alimentation du POD.



S'assurer que les bords des trous soient parfaitement lisses et ébavurés !



- Placez la partie supérieure du POD sur le tuyau en la glissant dans les trous précédemment percé.



Les flèches sur la partie supérieure du collier du POD indiquent le sens de l'eau.

FR



Réducteur (marqué "EU") Ø50 mm



Collier Ø63

- Encliquez les 2 parties du collier du POD sur le tuyau. Pour un tuyau Ø50 mm, utiliser le réducteur portant la mention « EU ». Pour un tuyau Ø63 mm, ne pas utiliser ce réducteur.
- Positionnez la partie supérieure du POD avec ses différents éléments dans le sens indiqué par le détrompeur et serrez fermement la bague de serrage (serrage à la main uniquement !).



2.3.1 Installation des sondes pH et ACL

- Dévisser soigneusement le bouchon de protection de la sonde.
- Rincer l'extrémité de la sonde avec de l'eau du robinet et secouer ensuite l'excédent d'eau.



Ne jamais essuyer la sonde avec un chiffon ou du papier, cela risquerait de l'endommager !

- Visser la sonde dans l'orifice fileté du POD jusqu'à ce que le joint torique d'étanchéité de la sonde touche le POD (voir photo ci-contre). Ne pas serrer exagérément. Utiliser la bande Teflon fournie en cas de besoin.
- Connecter le câble BNC fourni sur le sommet de la sonde.



Ne pas visser / dévisser la sonde lorsque son câble BNC est branché. Le débrancher au préalable pour éviter de l'endommager.

- Une fois les sondes installées, elles pourront être branchées sur le coffret de commande TRi sur les prises BNC nommées « pH » (bleue) et « ACL » (rouge). Il faudra ensuite les calibrer (voir § 3.3).



2.3.2 Installation du contrôleur de débit

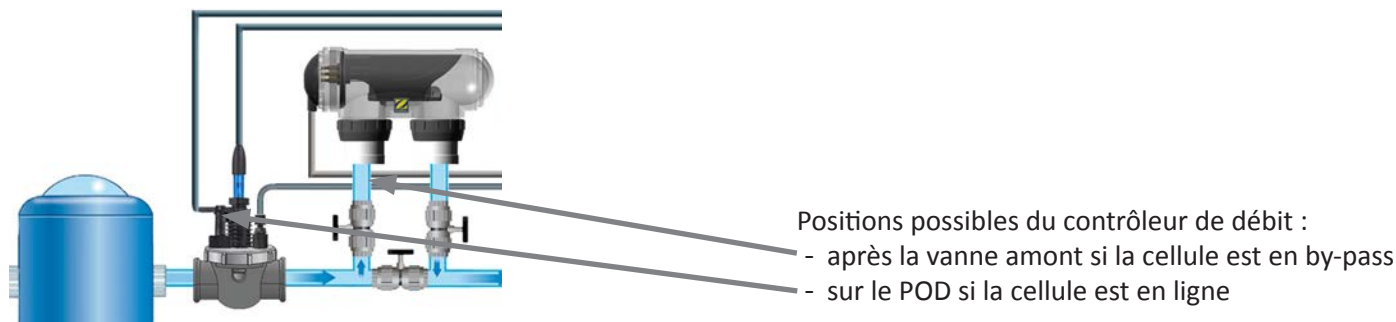

a) Module TRi pH ou TRi PRO installé en même temps que l'électrolyseur TRi

- Récupérer le contrôleur de débit fourni avec l'électrolyseur TRi.
- Visser le contrôleur de débit dans le logement prévu à cet effet sur le POD (vissage à la main !).

⚠ La flèche indiquant le sens du débit d'eau sur le dessus du contrôleur de débit doit être parfaitement parallèle avec la tuyauterie sur laquelle est positionné le POD.

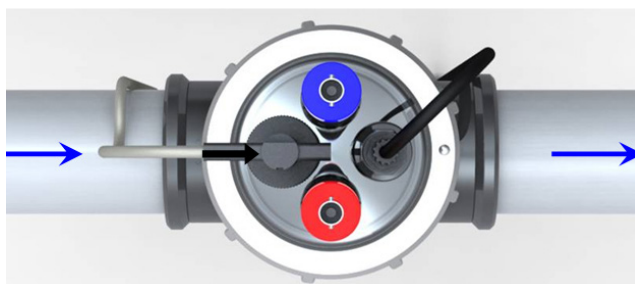

b) Module TRi pH ou TRi PRO ajouté sur une installation déjà équipée d'un électrolyseur TRi

Lorsque la piscine est déjà équipée d'un TRi, le contrôleur de débit est déjà installé. Laisser le contrôleur de débit à sa place. Dévisser l'adaptateur fileté présent sur le POD et visser à la place le bouchon fourni pour obturer l'emplacement.

2.3.3 Installation de la conduite d'injection du pH minus

⚠ Lors de la manipulation de produits chimiques, toujours utiliser un équipement de sécurité approprié (lunettes de protection, gants et blouse).

a) Installation de la conduite d'injection (pompe péristaltique > clapet anti-retour)

- Retirer le capot de protection de la pompe péristaltique,
- Dans la bobine fournie, couper une longueur adéquate de tube pour relier la pompe péristaltique au clapet d'injection anti-retour situé du POD
- Fixer le tube sur la connexion à vis sur la sortie de la pompe péristaltique.
- Fixer l'autre extrémité du tuyau sur le clapet d'injection anti-retour.

b) Installation de la conduite d'aspiration (bidon > pompe péristaltique)

- Dans la bobine fournie, couper une longueur adéquate de tube pour relier le bidon de pH minus à la pompe péristaltique.
- Fixer le tube sur la connexion à vis sur l'entrée de la pompe péristaltique.
- Percer un trou approprié au diamètre du tube d'aspiration dans le bouchon du bidon de pH minus et un autre plus petit pour éviter que le bidon se déforme lors de l'aspiration du produit.
- Passer l'extrémité libre du tube à travers le bouchon précédemment percé et placer le contrepoids en céramique ainsi que l'embout de blocage vissé.
- S'assurer que TOUTES les connexions soient correctes et étanches avant de mettre en route le module TRi pH ou TRi PRO.
- Remplacer le capot de protection de la pompe péristaltique.

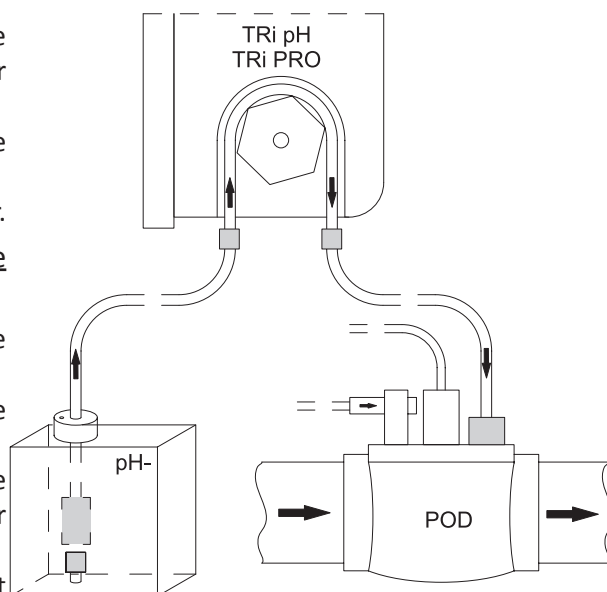

3. Utilisation

3.1 Activation du module

Le coffret de commande Zodiac TRi détecte automatiquement la présence d'un module TRi pH ou TRi PRO. Il est maintenant prêt à être utilisé avec le contrôle automatique du pH grâce au module TRi pH ou du pH et de l'ACL grâce au module TRi PRO.

3.2 Affichage

L'écran LCD affichera 2 lignes supplémentaires :

- module TRi pH :

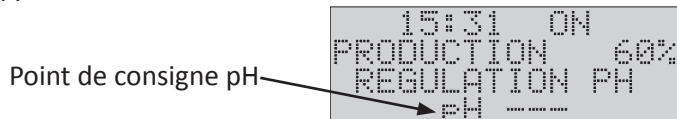

- module TRi PRO :



Un symbole « ^ » apparaît sur la droite du point de consigne si la valeur mesurée par l'appareil nécessite une correction automatique (pH de l'eau du bassin plus haut que le point de consigne et/ou taux de chlore insuffisant). L'injection de pH minus et/ou la production de chlore s'effectueront alors automatiquement suivant les cycles définis.

FR

 Par défaut, la régulation pH (pompe péristaltique du module TRi PH ou TRi PRO) est désactivée et l'écran LCD affichera « pH --- ». L'activation s'effectue automatiquement après environ 8 heures de mise sous tension. Pour activer immédiatement la régulation du pH et faire ainsi afficher le point de consigne sur l'écran LCD (voir §3.6.2)

3.3 Calibrage de la/des sonde(s)

 Pour fonctionner de manière précise et fiable, les sondes doivent impérativement être calibrées avant de mettre en fonctionnement l'électrolyseur TRi avec module TRi pH ou TRi PRO. Pour conserver la pleine efficacité de l'appareil, il est conseillé d'effectuer le calibrage au moins une fois tous les 2 mois pendant la période d'utilisation de la piscine.

• Veiller à nettoyer les sondes avant chaque calibrage (voir §4.1).

- Vérifier que le coffret de commande TRi est branché sur le secteur,
- Arrêter la pompe de la piscine et isoler les sondes en fermant les vannes éventuelles pour pouvoir retirer les sondes en toute sécurité.
- Débrancher le câble BNC du sommet de chaque sonde puis les dévisser du POD. Rebrancher ensuite le câble BNC sur les sondes.
- Rincer l'extrémité des sondes à l'eau claire et les secouer pour enlever l'excédent d'eau. Ne pas toucher ni essuyer le bulbe en verre situé à l'extrémité des sondes.



- Placer la sonde pH dans un échantillon de la solution tampon pH 7,5 fournie.
- Placer la sonde ACL dans un échantillon de la solution tampon 700 mV fournie.
- Laisser les sondes immergées pendant 1 minute environ de manière à avoir une mesure fiable.

• Appuyer sur  , puis utiliser les touches  ou  pour se positionner sur « CALIB. PH » ou « CALIB. PH\ACL »,

puis appuyer sur .

• Utiliser les touches  ou  pour se positionner sur « CALIBRAGE PH » ou « CALIBRAGE ACL », puis appuyer sur



Observer la valeur mesurée :

- pH = « X.X »
 - la valeur est supérieure à 8,2 ou inférieure à 6,4 : la sonde est sale ou a été endommagée durant le transport. Nettoyer la sonde pH (voir § 4.1) puis répéter les étapes. Si le problème persiste, consultez votre revendeur.
 - la valeur est comprise entre 6,4 et 8,2, appuyer sur  pour commencer le calibrage. La procédure prend 15 secondes environ.

```
MESURE PH=7.8
SELECT=CALIBRAGE
MENU=SORTIE
```

```
CALIBRAGE
PATIENTEZ...
```

```
MESURE PH=7.5
SELECT=CALIBRAGE
MENU=SORTIE
```

- Quand le calibrage est terminé, contrôler que la valeur affichée est égale à 7,5, sinon, répéter le calibrage.

- ACL = « XXX »

- lancer la procédure de calibrage en appuyant sur , la procédure dure 15 secondes environ,

```
MESURE ACL=640
SELECT=CALIBRAGE
MENU=SORTIE
```

```
CALIBRAGE
PATIENTEZ...
```

```
MESURE ACL=700
SELECT=CALIBRAGE
MENU=SORTIE
```

- la valeur est égale à 700 : le calibrage est bon

- la valeur n'est pas égale à 700 : répéter les étapes de calibrage. Si le problème persiste, consultez votre revendeur.

- Appuyer sur  ou attendre 30 secondes pour sortir.

3.4 Réglage du/des point(s) de consigne

Le point de consigne est affiché en permanence sur l'écran LCD d'accueil.

Le paramétrage par défaut du point de consigne pH est de 7,2 pH (modules TRi pH et TRi PRO).

Le paramétrage par défaut du point de consigne ACL est de 4 (module TRi PRO).

Ces valeurs correspondent au compromis usuel pour obtenir la pleine efficacité de la désinfection de l'eau.

- Calibrer les sondes (voir §3.3).

- Appuyer sur  puis utiliser les touches touches  ou  pour se positionner sur « CALIB. PH » ou « CALIB.

PH\ACL », puis appuyer sur .

- Utiliser les touches touches  ou  pour se positionner sur « CONSIGNE PH » ou « CONSIGNE ACL », puis

appuyer sur .

- Utiliser les touches touches  ou  pour changer la valeur du point de consigne.

- Appuyer sur  ou attendre 30 secondes pour sortir.

- Le point de consigne ACL affiché par le TRi PRO ne correspond pas à la concentration de chlore libre dans le bassin. Il s'agit du niveau du « potentiel de désinfection » de l'eau souhaité.
- Le point de consigne ACL requis pour atteindre le niveau de chlore optimal est différent dans chaque piscine. Une mesure périodique manuelle du taux de chlore libre dans le bassin sera donc nécessaire pour ajuster ce point de consigne ACL.
- Pour augmenter la production potentielle de chlore : augmenter le point de consigne ACL.
- Pour diminuer la production potentielle de chlore : réduire le point de consigne ACL.











 **Il est recommandé de contrôler le taux de chlore libre dans le bassin quelques jours après l'installation du TRi PRO pour déterminer si le taux est optimal (0,5 à 2 ppm, voir §2.1). Si après cette période le niveau de chlore libre est inadapté, il sera nécessaire de modifier le point de consigne ACL.**

3.5 Paramétrage du volume du bassin

Liste des niveaux avec les volumes correspondants :

- Niveau 1 : Pour les petites piscines jusqu'à 40 m³
- Niveau 2 : Pour les piscines moyennes de 40 à 60 m³ (niveau par défaut)
- Niveau 3 : Pour les grandes piscines entre 60 et 110 m³
- Niveau 4 : Pour les très grandes piscines au-delà de 110 m³

- Ces valeurs sont donnés à titre indicatif, le choix peut varier en fonction des conditions d'usage.
- Quand le volume du bassin est à la limite entre 2 niveaux, préférer le niveau supérieur.
- Il est cependant recommandé de ne pas « sur-dimensionner » le choix du niveau pour ne pas consommer de trop grandes quantités de pH minus.
- Une dose de pH minus est injectée dans la piscine toutes les 2 heures (quand les systèmes de filtration et d'électrolyse TRi sont en fonctionnement).









- Appuyer sur , puis utiliser les touches  ou  pour se positionner sur « CALIB. PH » ou « CALIB. PH\ACL », puis appuyer sur .
- Utiliser les touches  ou  pour se positionner sur « VOLUME BASSIN », puis appuyer sur .
- Utiliser les touches  ou  pour sélectionner le niveau souhaité correspondant au volume du bassin.
- Appuyer sur  pour valider le choix puis appuyer sur  ou attendre 30 secondes pour sortir.

3.6 La pompe péristaltique

3.6.1 Test / amorçage de la pompe péristaltique

Après l'installation il est recommandé de tester la pompe péristaltique du module TRi pH ou TRi PRO et de l'amorcer (système normalement auto-amorçant).

- 
 - Avant de tester la pompe péristaltique, assurez-vous que toutes les connexions d'aspiration et d'injection de pH minus sont correctement faites.
 - Toujours utiliser un équipement de sécurité approprié lors de la manipulation de produits chimiques.

- Allumer le coffret de commande TRi (bouton ).
- Appuyer sur , puis utiliser les touches  ou  pour se placer sur « CALIB. PH » ou « CALIB. PH\ACL », puis appuyer sur .
- Utiliser les touches  ou  pour se positionner sur « TEST DOSAGE ».
- Un avertissement sera affiché pendant une courte durée, ensuite appuyer sur  pour valider le démarrage de la pompe. La pompe péristaltique fonctionnera pendant environ 30 secondes et s'arrêtera automatiquement.
- Si la pompe doit être arrêtée immédiatement appuyer sur .
- Vérifier que la pompe est amorcée (le pH minus sera visible dans les tubes translucides).

- 







Pour un amorçage plus rapide de la pompe péristaltique, il sera peut être nécessaire de répéter les étapes plusieurs fois en fonction de la longueur de la ligne d'alimentation en pH minus.

3.6.2 Activer / désactiver la pompe péristaltique

Pour des raisons de sécurité, la pompe péristaltique est désactivée à la livraison.

Quand le module TRi pH ou TRi PRO est connecté au coffret de commande TRi, la pompe péristaltique est programmée pour démarrer automatiquement après environ 8 heures de mise sous tension. Durant ce laps de temps, l'affichage par défaut de l'écran LCD indiquera « pH --- ».

Pour activer immédiatement la pompe péristaltique :

- Appuyer sur , puis utilisez les touches  ou  pour sélectionner « CALIB PH » ou « CALIB. PH\ACL », puis appuyer sur .
- Utiliser les touches  ou  pour atteindre la ligne « DOSAGE OFF » (ou « DOSAGE ON » si la pompe péristaltique avait été préalablement activée).
- Appuyez sur  pour activer la pompe péristaltique (« DOSAGE ON ») ou désactiver la pompe péristaltique (« DOSAGE OFF »).

4. Maintenance

4.1 Nettoyage de la/des sonde(s)

- Si l'extrémité de la sonde est recouverte d'une pellicule grasse (dépôts de cosmétiques, crème solaire...), la faire tremper quelques minutes dans de l'eau savonneuse tiède. Attention, ne pas utiliser de détergeant mais plutôt du liquide vaisselle.

- Si l'extrémité de la sonde est recouverte de calcaire ou si la procédure ci-dessus ne suffit pas, faire tremper la sonde dans une solution d'acide chlorhydrique diluée à 10% pendant quelques minutes (porter les équipements de sécurité nécessaires).
- Rincer ensuite abondamment avec de l'eau claire.
- Calibrer à nouveau la sonde (voir §3.3).



Cette solution de nettoyage acide peut être achetée chez votre revendeur ou vous pouvez la fabriquer vous-même en mélangeant 1 volume d'acide dans 9 volumes d'eau claire dans un récipient approprié. **TOUJOURS AJOUTER L'ACIDE A L'EAU ET PAS L'INVERSE !**



- **Toujours nettoyer la sonde avant d'effectuer une procédure de calibrage.**
- **Lors du nettoyage, NE JAMAIS ESSUYER LA SONDE AVEC UN CHIFFON mais l'agiter légèrement pour enlever l'excédent d'eau de rinçage.**

4.2 Hivernage

- Rincer le tube péristaltique en laissant pomper de l'eau claire à la place du pH minus en utilisant la fonction « TEST DOSAGE » (voir §3.6.1).
- Dévisser les sondes du POD (débrancher leur câble BNC au préalable). Les stocker dans leurs bouchons de protection d'origine ou dans un récipient rempli d'eau du robinet.
- Obturer si nécessaire les orifices du POD en utilisant le(les) bouchon(s) fileté(s) fourni(s).





Ne JAMAIS laisser une sonde au sec et/ou exposée à un risque de gel, cela l'endommagerait définitivement.

5. Résolution de problème

Message	Causes	Solutions
PH BAS	Le pH mesuré est inférieur de 0,8 pH par rapport au point de consigne	Contrôler le pH du bassin
		Vérifier le point de consigne
		Calibrer ou remplacer la sonde pH
	La sonde pH est sale, non calibrée ou hors service	Nettoyer et calibrer la sonde
		Remplacer la solution tampon pH 7,5 si besoin
	Le réglage du volume du bassin est trop élevé	Contrôler le volume du bassin choisi
PH ERREUR	La régulation pH a effectué 5 cycles sans atteindre son point de consigne (>10 heures)	Contrôler le pH du bassin
		Calibrer ou remplacer la sonde pH
	Le bidon de pH minus est vide	Remplacer le bidon
	La pompe péristaltique est désamorcée	Tester la pompe péristaltique
	La sonde pH est sale, non calibrée ou hors service	Nettoyer et calibrer la sonde
		Remplacer la solution tampon pH 7,5 si besoin
	Le réglage du volume du bassin est trop petit	Contrôler le volume du bassin choisi
La pompe péristaltique ne s'est pas enclenchée depuis plus de 72h cumulées	Le pH du bassin n'a pas besoin d'être corrigé	
ACL HAUT	Le potentiel Redox mesuré est supérieur de 150mV par rapport au point de consigne (le taux de chlore peut être excessif)	Nettoyer et calibrer les sondes
		Attendre que le message d'erreur disparaisse (pas de production de chlore)
	Le pH est trop bas	S'assurer que le stabilisant soit inférieur à 30ppm
		Diminuer le point de consigne ACL
		S'assurer que l'eau ne soit pas trop minérale (eau de forage proscrite)

ACL ERREUR	La régulation ACL a autorisé une production de chlore durant plus de 30 heures cumulées sans atteindre le point de consigne ACL	Contrôler le pH du bassin
		Nettoyer et calibrer les sondes
		Remplacer les solutions tampons si besoin
		Remplacer les sondes
	L'électrolyseur n'a pas produit de chlore depuis plus de 30 heures cumulées	Utiliser le mode « boost » si besoin
		Contrôler le taux de chlore du bassin
		Nettoyer et calibrer les sondes
		Remplacer les solutions tampons si besoin
		Remplacer les sondes

 Pour annuler les messages d'erreur « PH ERREUR » et « ACL ERREUR », appuyer 3 ou 4 secondes sur  lorsque le message apparaît.

Les autres codes ne sont que des messages d'information qui disparaissent d'eux même lorsque les conditions de fonctionnement sont redevenues optimales.

6. Enregistrement du produit

Enregistrez votre produit sur notre site Internet :

- soyez les premiers à être informés des nouveautés Zodiac et de nos promotions,
- aidez nous à améliorer sans cesse la qualité de nos produits.

Australia – New Zealand	www.zodiac.com.au
Europe, South Africa & Rest of the World	www.zodiac-poolcare.com

FR

www.zodiac-poolcare.com

Votre revendeur / your retailer

Pour plus de renseignements, merci de contacter votre revendeur.
For further information, please contact your retailer.

ZODIAC® is a registered trademark of Zodiac International, S.A.S.U., used under license.