

Z200 PI20 Power

Notice d'installation et d'utilisation - Français
Pompe à chaleur
Instructions originales

FR

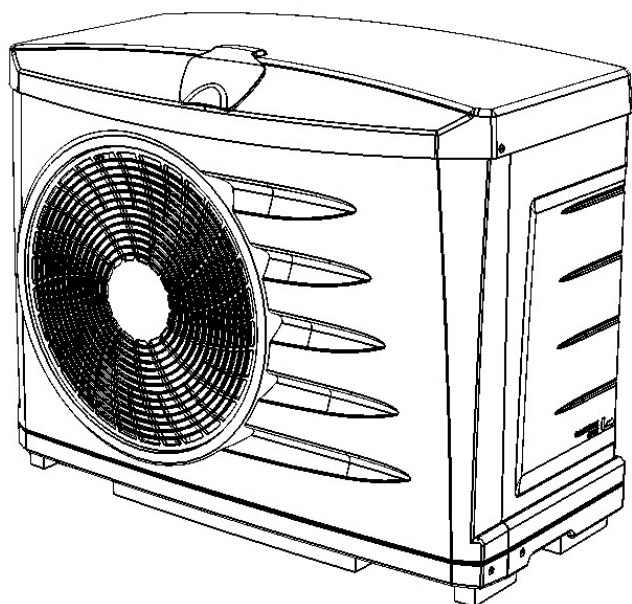

More documents on:
www.zodiac-poolcare.com

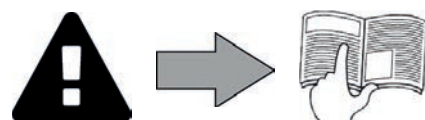



AVERTISSEMENTS

- Le non-respect des avertissements pourrait causer des dommages à l'équipement de la piscine ou entraîner de graves blessures, voire la mort.
- Seule une personne qualifiée dans les domaines techniques concernés (électricité, hydraulique ou frigorifique), est habilitée à pratiquer cette procédure. Le technicien qualifié intervenant sur l'appareil doit utiliser/porter un équipement de protection individuel (tels que lunettes de sécurité, gants de protection, etc...) afin de réduire tout risque de blessure qui pourrait survenir lors de l'intervention sur l'appareil.
- Avant toute intervention sur la machine, s'assurer que celle-ci est hors tension et consignée.
- L'appareil est destiné à un usage spécifique pour les piscines et spas ; il ne doit être utilisé pour aucun autre usage que celui pour lequel il a été conçu.
- Il est important que l'appareil soit manipulé par des personnes compétentes et aptes (physiquement et mentalement), ayant reçu au préalable des instructions d'utilisation. Toute personne ne respectant pas ces critères ne doit pas approcher de l'appareil, sous peine de s'exposer à des éléments dangereux.
- Tenir l'appareil hors de portée des enfants.
- L'installation de l'appareil doit être réalisée conformément aux instructions du fabricant et dans le respect des normes locales en vigueur. L'installateur est responsable de l'installation de l'appareil et du respect des réglementations nationales en matière d'installation. En aucun cas le fabricant ne pourra être tenu pour responsable en cas de non-respect des normes d'installation locales en vigueur.
- Pour toute autre action que l'entretien simple par l'utilisateur décrit dans cette notice, le produit doit être entretenu par un professionnel qualifié.
- Toute mauvaise installation et/ou utilisation peut entraîner des dégâts matériels, ou corporels sérieux (pouvant entraîner un décès),
- Tout matériel, même franco de port et d'emballage, voyage aux risques et périls du destinataire. Celui-ci doit faire des réserves écrites sur le bordereau de livraison du transporteur s'il constate des dommages provoqués au cours du transport (confirmation sous 48 heures par lettre recommandée au transporteur). Dans le cas d'un appareil contenant du fluide frigorigène, s'il a été renversé, émettre des réserves par écrit auprès du transporteur.
- En cas de dysfonctionnement de l'appareil : ne pas tenter de réparer l'appareil par vous-même et contacter un technicien qualifié.
- Se référer aux conditions de garantie pour le détail des valeurs de l'équilibre de l'eau admises pour le fonctionnement de l'appareil.
- Toute désactivation, élimination ou contournement de l'un des éléments de sécurité intégrés à l'appareil annule automatiquement la garantie, tout comme l'utilisation de pièces de remplacement provenant d'un fabricant tiers non autorisé.
- Ne pas vaporiser d'insecticide ou autre produit chimique (inflammable ou non-inflammable) vers l'appareil, il pourrait détériorer la carrosserie et provoquer un incendie.
- Les appareils Zodiac® de type pompes à chaleur, pompes de filtration, filtres sont compatibles avec la plupart des systèmes de traitement d'eau pour piscines.
- Ne pas toucher au ventilateur ni aux pièces mobiles et ne pas avoir de tige ni vos doigts à proximité des pièces mobiles pendant le fonctionnement de l'appareil. Les pièces mobiles peuvent entraîner des blessures graves, voire mortelles.
- L'alimentation électrique de l'appareil doit être protégée par un dispositif de protection à courant différentiel résiduel de 30 mA dédié, en conformité avec les normes en vigueur du pays d'installation.
- Ne pas utiliser de rallonge pour brancher l'appareil ; le brancher directement dans une prise murale adaptée.
- Un moyen de déconnexion au réseau d'alimentation sur tous les pôles assurant une coupure complète dans la catégorie de surtension III, doit être conformément incorporé au câblage.
- Avant toute opération, vérifier que :
 - La tension indiquée sur la plaque signalétique de l'appareil correspond bien à celle du réseau,
 - Le réseau d'alimentation convient à l'utilisation de l'appareil, et qu'il dispose d'une prise à la Terre,
 - La fiche d'alimentation (le cas échéant) s'adapte à la prise de courant.
- En cas de fonctionnement anormal, ou de dégagement d'odeur de l'appareil, arrêtez-le immédiatement, débrancher son alimentation et contacter un professionnel.
- Avant toute intervention sur l'appareil, s'assurer que celui-ci est hors tension et consigné, ainsi que tout autre équipement raccordé à l'appareil, et que la priorité chauffage (le cas échéant) est désactivée.
- Ne pas débrancher et rebrancher l'appareil en cours de fonctionnement.
- Ne pas tirer sur le câble d'alimentation pour le débrancher.
- Si le câble d'alimentation est abîmé, il doit être impérativement remplacé par le fabricant, son agent technique ou une personne qualifiée afin de garantir la sécurité.
- Ne pas réaliser d'entretien ou de maintenance de l'appareil les mains mouillées ou si l'appareil est mouillé.
- Nettoyer le bornier ou la prise d'alimentation avant tout raccordement.
- Pour tout élément ou sous ensemble contenant une pile : ne rechargez pas la pile, ne la démontez pas, ne la jetez pas dans un feu. Ne l'exposez pas à des températures élevées ou à la lumière directe du soleil.
- Par temps orageux, débrancher l'appareil pour éviter qu'il ne soit endommagé par la foudre.
- Ne pas plonger l'appareil dans l'eau (sauf pour les robots de nettoyage) ou la boue.
- Ne pas décharger le fluide R410A ou R407C dans l'atmosphère. Ce fluide est un gaz fluoré à effet de serre, couvert par le protocole de Kyoto, avec un potentiel de chauffage global (GWP) = 1975 pour R410A ou 1653 pour R407C – (voir réglementation sur les gaz fluorés à effet de serre de la Communauté Européenne Directive CE 842/2006).
- Suivant Décret Français n° 2015-1790, si l'appareil contient plus de 5teq CO2 de gaz frigorigène (voir plaque signalétique), un contrôle d'étanchéité annuel du circuit frigorifique doit être réalisé. Cette opération doit être réalisée par un frigoriste agréé.



FR

Recommandations complémentaires liées à la directive des équipements sous pression (PED-97/23/CE)

Installation et maintenance

Il est interdit d'installer l'appareil à proximité de matériaux combustibles, ou d'une bouche de reprise d'air d'un bâtiment adjacent. Pour certains appareils, il est impératif d'utiliser l'accessoire grille de protection si l'installation est située dans un lieu où l'accès n'est pas réglementé. Pendant les phases d'installation, de dépannage, de maintenance, il est interdit d'utiliser les tuyauteries comme marche pied : sous la contrainte, la tuyauterie pourrait se rompre et le fluide frigorigène pourrait entraîner de graves brûlures. Pendant la phase d'entretien de l'appareil, la composition et l'état du fluide caloporteur seront contrôlés, ainsi que l'absence de trace de fluide frigorigène. Pendant le contrôle annuel d'étanchéité de l'appareil, conformément aux lois en vigueur, vérifier que les pressostats haute et basse pression sont raccordés correctement sur le circuit frigorifique et qu'ils coupent le circuit électrique en cas de déclenchement. Pendant la phase de maintenance, s'assurer qu'il n'y a pas de traces de corrosion ou de taches d'huile autour des composants frigorifiques. Avant toutes interventions sur le circuit frigorifique, il est impératif d'arrêter l'appareil et d'attendre quelques minutes avant la pose de capteurs de température ou de pression, certains équipements comme le compresseur et les tuyauteries peuvent atteindre des températures supérieures à 100°C et des pressions élevées pouvant entraîner de graves brûlures.

Dépannage

Toute intervention de brasage devra être réalisée par des braseurs qualifiés. Le remplacement de tuyauteries ne pourra être réalisé qu'avec du tube cuivre conforme à la norme NF EN 12735-1.

Détection de fuites, cas de test sous pression :

- ne jamais utiliser d'oxygène ou d'air sec, risques d'incendie ou d'explosion,
- utiliser de l'azote déshydratée ou un mélange d'azote et de réfrigérant indiqué sur la plaque signalétique,
- la pression du test coté basse et haute pression ne doit pas dépasser 42 bars (pour R410A), 20 bars et 15 bars (pour R407C) dans le cas où l'appareil est équipé de l'option manomètre.

Pour les tuyauteries du circuit haute pression réalisées avec du tube cuivre d'un diamètre = ou > à 1"5/8, un certificat §2.1 suivant la norme NF EN 10204 sera à demander au fournisseur et à conserver dans le dossier technique de l'installation.

Les informations techniques relatives aux exigences de sécurité des différentes directives appliquées, sont indiquées sur la plaque signalétique. Toutes ces informations doivent être enregistrées sur la notice d'installation de l'appareil qui doit figurer dans le dossier technique de l'installation : modèle, code, numéro de série, TS maximum et minimum, PS, année de fabrication, marquage CE, adresse du fabricant, fluide frigorigène et poids, paramètres électriques, performances thermodynamique et acoustique.

Recyclage



Ce symbole signifie que votre appareil ne doit pas être jeté à la poubelle. Il fera l'objet d'une collecte sélective en vue de sa réutilisation, de son recyclage ou de sa valorisation. S'il contient des substances potentiellement dangereuses pour l'environnement, celles-ci seront éliminées ou neutralisées. Renseignez-vous auprès de votre revendeur sur les modalités de recyclage.



- Avant toute action sur l'appareil, il est impératif que nous preniez connaissance de cette notice d'installation et d'utilisation, ainsi que du livret «avertissements et garantie» livré avec l'appareil, sous peine de dommages matériels, de blessures graves, voire mortelles, ainsi que l'annulation de la garantie.
- Conservez et transmettez ces documents pour une consultation ultérieure tout au long de la vie de l'appareil.
- Il est interdit de diffuser ou de modifier ce document par quelque moyen que ce soit sans autorisation de Zodiac®.
- Zodiac® fait évoluer constamment ses produits pour en améliorer la qualité, les informations contenues dans ce document peuvent être modifiées sans préavis.

SOMMAIRE



1 Caractéristiques

3

1.1 | Descriptif

3

1.2 | Caractéristiques techniques

4

1.3 | Dimensions et repérage

4



2 Installation

5

2.1 | Sélection de l'emplacement

5

2.2 | Raccordements hydrauliques

6

2.3 | Raccordements de l'alimentation électrique

7

2.4 | Raccordement d'options

8



3 Utilisation

9

3.1 | Principe de fonctionnement

9

3.2 | Présentation de l'interface utilisateur

9

3.3 | Mise en fonctionnement

10

3.4 | Fonctions utilisateur

11



4 Maintenance

12

4.1 | Hivernage

12

4.2 | Entretien

12



5 Résolution de problème

13

5.1 | Comportements de l'appareil

13

5.2 | Affichage de code erreur

14

5.3 | Schémas électriques

15



Conseil : pour faciliter le contact avec votre revendeur

- Noter les coordonnées de votre revendeur pour les retrouver plus facilement, et compléter les informations «produit» au dos de la notice, ces informations vous seront demandées par votre revendeur.



1 Caractéristiques

1.1 | Descriptif



FR

A		Z200	PI20	Power
B	Câble d'alimentation		avec prise sauf PI2051	avec prise sauf 11M
C	Joint (x2)	✓	✓	✓
D	Raccord à visser (x2)	✓	✓	✓
E	Adaptation Ø40 (x2)	✓	✓	✓
F	Réduction Ø50 (x2)	✓	✓	✓
G	Kit évacuation des condensats (Ø15)	✓	+	+
H	Bouchon d'hivernage (x2)	✓	✓	✓
I	Housse d'hivernage	✓	+	+
	Priorité chauffage	✓	Non compatible	Non compatible
J	Commande déportée	+	Non compatible	Non compatible
K	PAC NET (produit de nettoyage)	+	+	+

✓ : fourni

⊕ : disponible en accessoire

1.2 I Caractéristiques techniques

Z200	M2	M3	M4	M5	
PI20	PI2021	PI2031	PI2041	PI2051	
Power	5M	7M	9M	11M	
Températures de fonctionnement	air	de 5 à 32°C			
	eau	jusqu'à 32°C			
Tension	230V-50Hz				
Variation de tension acceptable	-10%, +7% (pendant le fonctionnement)				
Intensité absorbée nominale	A	4,45	7,09	9,09	11,82
Intensité absorbée maximale	A	5,2	8,7	12,4	15,5
Section de câble minimale*	mm ²	3x1,5	3x1,5	3x2,5	3x2,5
		3G1,5	3G1,5	3G2,5	3G2,5
Pression d'épreuve	bar	6			
Pression de service	bar	1,5			
Perte de charge	mCE	1	1	1,5	1,5
Débit d'eau optimum minimal	m ³ /h	4	6	8	8
Débit d'eau maximum	m ³ /h	10			

* Valeurs données à titre indicatif pour une longueur maximum de 20 mètres (base de calcul : NFC 15-100), doivent être impérativement vérifiées et adaptées selon les conditions d'installation et les normes du pays d'installation.

1.3 I Dimensions et repérage

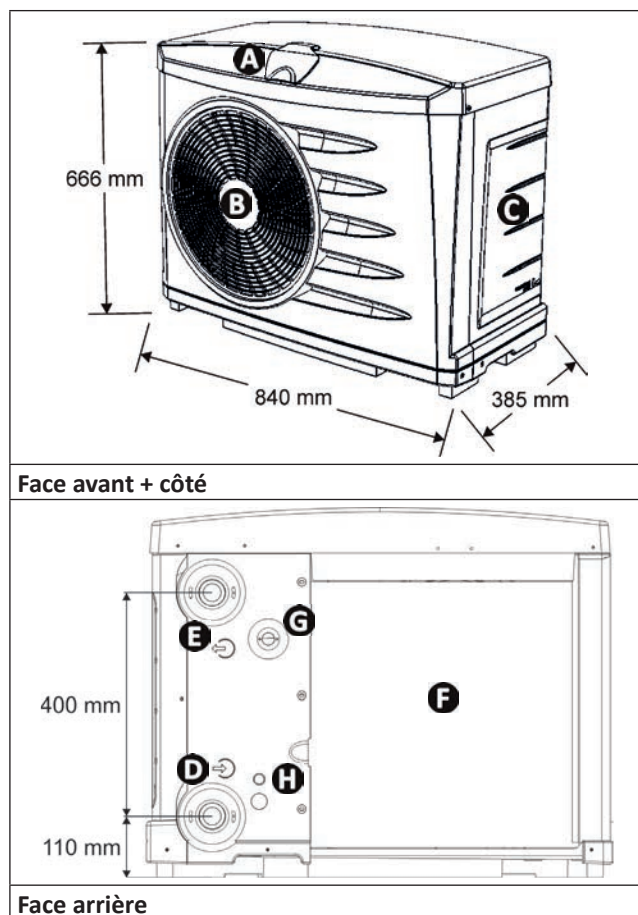

- A** : Clapet de protection et interface utilisateur
- B** : Ventilateur
- C** : Porte d'accès technique
- D** : Entrée d'eau de piscine
- E** : Sortie d'eau de piscine
- F** : Evaporateur
- G** : Passe fil pour passage câble priorité chauffage*
- H** : Emplacement pour perçage pour passage câble commande déportée*

* selon modèle



2 Installation

2.1 I Sélection de l'emplacement



- Ne pas soulever l'appareil en le prenant par la carrosserie, le prendre par son socle.
- L'appareil doit être installé à une distance minimum de la margelle du bassin. Cette distance est déterminée par la norme électrique en vigueur dans le pays d'installation.

FR

- Installer l'appareil en extérieur, prévoir un espace libre autour (voir § «2.2 I Raccordements hydrauliques»).
- Poser l'appareil sur ses plots anti-vibratiles (intégrés sous son socle), sur une surface stable, solide et de niveau,
- Cette surface doit supporter le poids de l'appareil (notamment dans le cas d'une installation sur un toit, un balcon ou tout autre support).
- Il est possible de fixer l'appareil au sol, grâce aux trous dans le socle de l'appareil ou à l'aide de rails (non fournis). Un gabarit de perçage est disponible au dos du carton d'emballage.

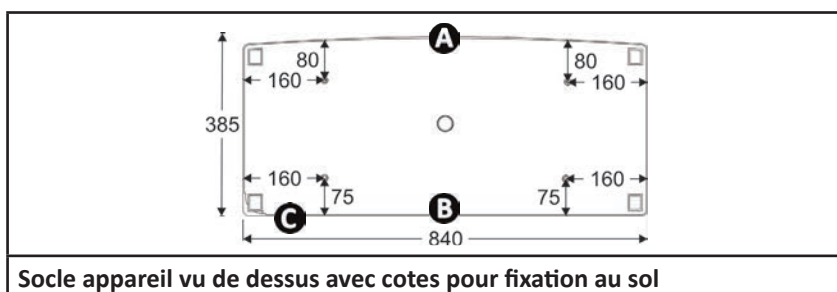

- **A** : face avant
- **B** : face arrière
- **C** : raccords

L'appareil ne doit pas être installé :

- à un endroit sujet à un vent fort,
- avec le soufflage vers un obstacle permanent ou temporaire (fenêtre, mur, haie, appentis...), à moins de 3 mètres.
- à portée de jets d'arrosages, de projections ou de ruissellement d'eau ou de boue (prendre en compte les effets du vent),
- à proximité d'une source de chaleur ou de gaz inflammable,
- à proximité d'équipements haute fréquence,
- à un endroit où il subirait une accumulation de neige.
- à un endroit où il risquerait d'être inondé par les condensats produits par l'appareil lors de son fonctionnement.

Conseils : atténuer les éventuelles nuisances sonores de votre pompe à chaleur



- Ne pas l'installer sous ou vers une fenêtre.
- Ne pas l'orienter vers vos voisins.
- Installer dans un espace dégagé (les ondes sonores se reflètent sur les surfaces).
- Installer un écran acoustique autour de la pompe à chaleur, en respectant les distances.
- Installer les plots anti-vibratiles sous la pompe à chaleur, et les remplacer régulièrement.
- Installer 50cm de tuyaux PVC souple à l'entrée et la sortie d'eau de la pompe à chaleur (bloque les vibrations).

2.2 I Raccordements hydrauliques

- Le raccordement se fera en tuyau PVC Ø40, ou Ø50 à l'aide des raccords fournis (voir § «1.1 I Descriptif»), sur le circuit de filtration de la piscine, après le filtre et avant le traitement d'eau.
- Respecter le sens de raccordement hydraulique (← = entrée et → = sortie).
- Installer obligatoirement un by-pass pour faciliter les interventions sur l'appareil.

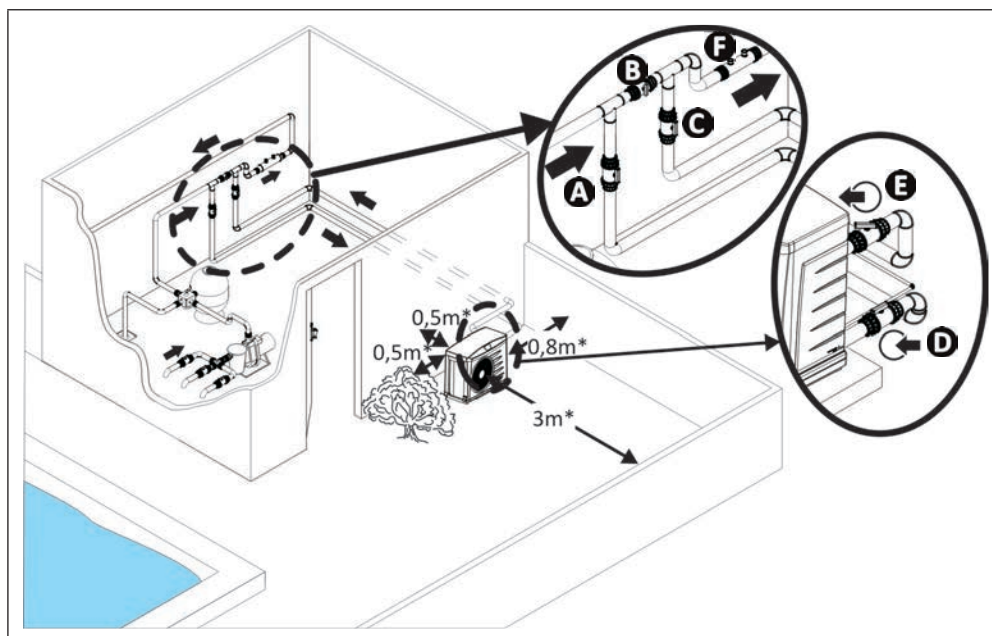

- Ⓐ : vanne d'entrée d'eau
- Ⓑ : vanne de by-pass
- Ⓒ : vanne de sortie d'eau
- Ⓓ : vanne de réglage entrée d'eau (facultative)
- Ⓔ : vanne de réglage sortie d'eau (facultative)
- Ⓕ : traitement d'eau

* distance minimum

- Pour l'évacuation des condensats, raccorder un tuyau Ø15 intérieur au coude cannelé à monter sous le socle de l'appareil (fourni selon modèle, voir § «1.1 I Descriptif»).



Conseil : évacuation des condensats

Attention, votre appareil peut évacuer plusieurs litres d'eau par jour. Il est fortement recommandé de brancher l'évacuation vers les égouts.

2.3 I Raccordements de l'alimentation électrique



- Des bornes mal serrées peuvent provoquer un échauffement du bornier, et entraîne la suppression de la garantie.
- Avant toute intervention à l'intérieur de l'appareil, il est impératif de couper l'alimentation électrique, risque de choc électrique pouvant entraîner des dommages matériels, de graves blessures, voire la mort.
- Seul un technicien qualifié et expérimenté est habilité à effectuer un câblage dans l'appareil ou à remplacer le câble d'alimentation.

FR

- L'alimentation électrique de la pompe à chaleur doit provenir d'un dispositif de protection et de sectionnement (non fourni) en conformité avec les normes et réglementations en vigueur du pays d'installation.
- L'appareil est prévu pour un raccordement sur une alimentation générale avec régime de neutre TT et TN.S,
- Protection électrique : par disjoncteur (courbe D) (pour calibre, voir § «1.2 I Caractéristiques techniques»), avec en tête de ligne un système de protection différentiel 30 mA (disjoncteur ou interrupteur).
- L'alimentation électrique doit correspondre à la tension indiquée sur la plaque signalétique de l'appareil.
- Le câble électrique d'alimentation doit être isolé de tout élément tranchant ou chaud pouvant l'endommager, ou pouvant l'écraser.
- L'appareil doit être raccordé impérativement à une prise de terre.
- Les canalisations de raccordement électrique doivent être fixes.
- Utiliser le presse-étoupe pour le passage du câble d'alimentation dans l'appareil.
- Utiliser du câble d'alimentation (type RO2V) adapté pour une utilisation extérieure ou enterrée (ou passer le câble dans une gaine de protection).
- Il est recommandé d'enterrer le câble à 50 cm de profondeur (85 cm sous une route ou un chemin), dans une gaine électrique (annelée rouge).
- Dans le cas où ce câble enterré croise un autre câble ou une autre conduite (gaz, eau...), la distance entre eux doit être supérieure à 20 cm.

Selon modèle, il y a 2 façons de procéder au raccordement :

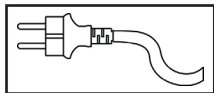

Appareil équipé d'un câble avec prise (selon modèle)

- Vérifier la bonne tenue du câble d'alimentation sur le bornier de raccordement.
- Prohiber toute rallonge ou raccordement multiprise.
- Dans le cas où la longueur du câble d'alimentation est insuffisante, contacter un technicien qualifié.
- Brancher le câble d'alimentation livré avec l'appareil sur une prise de courant de 16 A, en conformité avec les normes et réglementations en vigueur du pays d'installation.

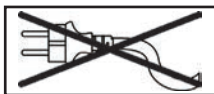

Appareil ne disposant pas d'un câble (selon modèle)

- Connecter le câble d'alimentation sur le bornier de raccordement à l'intérieur de la pompe à chaleur

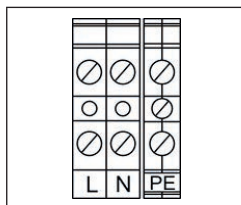

L : phase

N : neutre

PE : terre

2.4 | Raccordement d'options

2.4.1 Option «Priorité chauffage» (selon modèle)

- Cette fonction aide à maintenir la température de l'eau de façon constante en contrôlant la température de l'eau à intervalle de temps régulier (cycle de 5 minutes minimum toutes les 220 minutes (temps modifiable)) par asservissement de la pompe de filtration. La filtration est maintenue en fonctionnement tant que la température du bassin est inférieure à la température demandée.
- Pour le raccordement, brancher l'horloge de filtration sur les bornes 1 et 2, et ajouter un shunt entre les bornes 3 et 4.

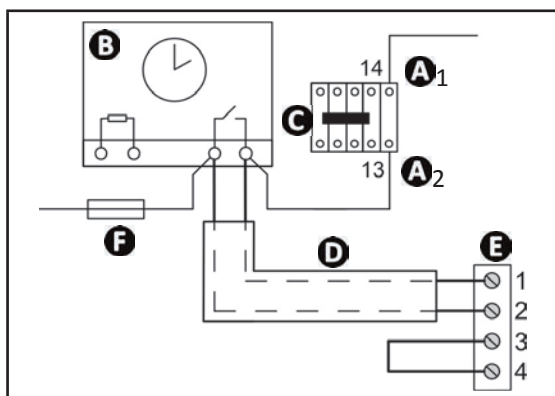

A1- A2 : alimentation de la bobine du contacteur de puissance de la pompe de filtration

B : horloge de filtration

C : contacteur de puissance (tripolaire ou bipolaire), alimentant le moteur de la pompe de filtration

D : câble de connexion indépendant pour fonction «priorité chauffage»

E : bornier pompe à chaleur (voir schéma électrique § «5.3 | Schémas électriques»)

F : fusible

- Modification du temps entre 2 filtrations (valeur en nombre de minutes) :

- appuyer sur et **SET** ou **OK** simultanément pendant 3 secondes : apparaît ,

- appuyer sur jusqu'à avoir le paramètre , puis appuyer sur **SET** ou **OK** pour changer le paramètre à l'aide des touches et .

- Une fois la valeur modifiée, appuyer sur **SET** ou **OK** pour la valider,

- appuyer sur pour sortir du menu.

2.4.2 Option «Commande déportée» (selon modèle)

- Cette option permet de doubler l'interface utilisateur de l'appareil afin de piloter l'appareil à distance. Pour cela, utiliser le kit commande déportée disponible en accessoire.
- Pour le raccordement, consulter la notice fournie avec le kit.



3 Utilisation

3.1 I Principe de fonctionnement

Votre pompe à chaleur utilise les calories (chaleur) de l'air extérieur pour réchauffer l'eau de votre piscine. Le processus de réchauffement de votre piscine jusqu'à la température souhaitée peut prendre plusieurs jours car il dépend des conditions climatiques, de la puissance votre pompe à chaleur et de l'écart entre la température de l'eau et la température souhaitée.

La pompe à chaleur est idéale pour le maintien en température.

Plus l'air est chaud et humide, plus votre pompe à chaleur sera performante, les paramètres extérieurs pour un fonctionnement optimal sont 27°C de température d'air, 27°C de température d'eau et 80% d'hygrométrie.

FR

Conseils : améliorer la montée et le maintien en température de votre bassin



- Anticiper la mise en service de votre piscine suffisamment longtemps avant utilisation.
- Pour la montée en température, mettre la pompe de filtration en fonctionnement continu (24 h/24).
- Pour maintenir en température tout au long de la saison, passer à une circulation « automatique » d'au moins 12h/jour (plus ce temps sera long, plus la pompe à chaleur disposera d'une plage de fonctionnement suffisante pour chauffer).
- Couvrir le bassin à l'aide d'une couverture (bâche à bulles, volet...), afin d'éviter les déperditions de chaleur.
- Profiter d'une période avec des températures extérieures douces (en moyenne > à 10 °C la nuit), votre pompe à chaleur sera encore plus efficace si elle fonctionne pendant les heures les plus chaudes de la journée.
- Garder l'évaporateur propre (voir § «4.2 I Entretien»).
- Raccorder la «Priorité chauffage», la durée de fonctionnement de la pompe de filtration et de la pompe à chaleur se réglera en fonction des besoins.
- Régler la température désirée et laisser la pompe à chaleur fonctionner (mettre le point de consigne au maximum ne fera pas chauffer l'eau plus vite).

3.2 I Présentation de l'interface utilisateur

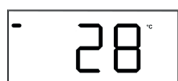

Ecran d'affichage (par défaut : température de consigne)



Bouton « marche/arrêt »

SET

Bouton de lecture de la température de l'eau du bassin ou de réglage des paramètres



Boutons de réglages des valeurs

Symbole	Désignation	Fixe	Clignotant	Eteint
	Débit d'eau	Débit d'eau correct	Débit d'eau trop faible ou absent	/
	Chauffage	Actif	En cours de démarrage	Inactif
	Température de l'air ambiant	Suffisante	Insuffisante	/
	Priorité chauffage raccordée	Priorité chauffage raccordée et en demande de chauffage	Priorité chauffage raccordée mais pas de demande de chauffage	Priorité chauffage non raccordée
	Défaut	Défaut en cours, voir § «5.2 I Affichage de code erreur»	Priorité chauffage raccordée, en demande de chauffage mais débit d'eau trop faible ou absent	Pas de défaut

▶ 3.3 I Mise en fonctionnement

- Vérifier qu'il n'y ait plus, ni outils, ni autres objets étrangers dans la machine,
- Le panneau permettant l'accès à la partie technique doit être mis en place,
- Positionner les vannes de la façon suivante : vanne B ouverte en grand, vannes A, C, D et E fermées

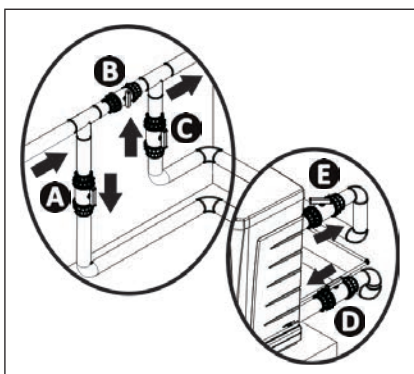

- A** : vanne d'entrée d'eau
- B** : vanne de by-pass
- C** : vanne de sortie d'eau
- D** : vanne de réglage entrée d'eau (facultative)
- E** : vanne de réglage sortie d'eau (facultative)



• **Un mauvais réglage du by-pass peut entraîner un dysfonctionnement de la pompe à chaleur.**

- Vérifier le serrage correct des raccords hydrauliques, et l'absence de fuites.
- Vérifier la bonne stabilité de l'appareil.
- Mettre la circulation d'eau en fonctionnement.
- Fermer progressivement la vanne B de manière à augmenter de 150g (0,150 bar) la pression du filtre,
- Ouvrir en grand les vannes A, C et D, puis la vanne E de moitié (l'air accumulé dans le condenseur de la pompe à chaleur et dans le circuit de la filtration va se purger). Si les vannes D et E ne sont pas présentes, ouvrir la vanne A en grand et fermer de moitié la vanne C.
- Brancher électriquement la pompe à chaleur :

704

numéro de version de programme (différent selon modèle)

écran de veille

Appuyer 2 secondes sur

888

écran de démarrage

28

température de consigne

- Démarrage de l'appareil après une temporisation pouvant aller jusqu'à 5 minutes,
- Régler la température désirée (dite « de consigne ») en appuyant sur ▲ ou ▼.
- Après les étapes de la mise en fonctionnement de votre pompe à chaleur, arrêter temporairement la circulation d'eau pour vérifier que votre appareil s'arrête après quelques secondes (par déclenchement du contrôleur de débit):

28

le voyant débit d'eau doit clignoter.

▶ 3.4 I Fonctions utilisateur

3.4.1 Lecture de la température de l'eau

Lorsque l'eau circule dans la pompe à chaleur, appuyer sur **SET** :  clignote 10 secondes puis affichage de la température de consigne fixe.

3.4.2 Verrouillage / déverrouillage du clavier

FR

Verrouillage du clavier

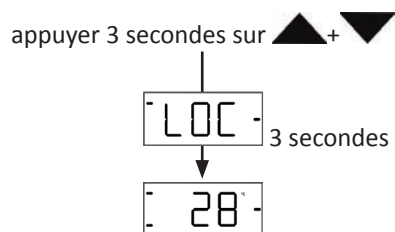

Déverrouillage du clavier

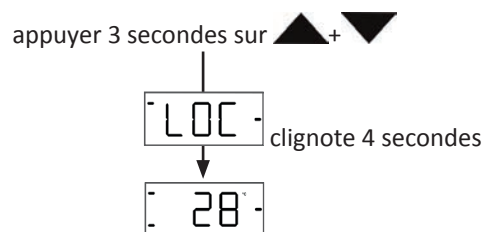



4 Maintenance

4.1 I Hivernage



- **L'hivernage est impératif, pour éviter les casses du condenseur liées au gel. Ce cas n'est pas pris sous garantie.**
- **Pour éviter d'endommager l'appareil avec de la condensation, ne pas le couvrir hermétiquement.**

- Éteindre l'appareil en appuyant sur  pendant 2 secondes et le débrancher ou disjoncter l'alimentation électrique,
- Fermer les vannes d'entrée et sortie d'eau et s'assurer qu'il n'y ait aucune circulation d'eau dans la pompe à chaleur,
- Vidanger le condenseur à eau (risque de gel) en dévissant les raccords entrée et sortie eau de piscine sur l'arrière de la pompe à chaleur,
- Dans le cas d'un hivernage complet de la piscine (arrêt complet du système de filtration, purge du circuit de filtration, voire vidange de la piscine) : revisser les deux raccords d'un tour pour éviter toute introduction de corps étranger dans le condenseur,
- Dans le cas d'un hivernage uniquement de la pompe à chaleur (arrêt uniquement du chauffage, la filtration continue de fonctionner) : ne pas revisser les raccords mais mettre 2 bouchons (fournis) sur les entrées et sorties d'eau du condenseur.
- Il est recommandé de mettre en place une housse micro aérée d'hivernage sur la pompe à chaleur.

4.2 I Entretien



- **Un entretien général de l'appareil est recommandé au moins une fois par an, afin de vérifier le bon fonctionnement de l'appareil et de maintenir ses performances, ainsi que de prévenir éventuellement certaines pannes. Ces actions sont à la charge de l'utilisateur et doivent être réalisées par un technicien.**

4.2.1 Entretien à effectuer par l'utilisateur

- Veiller à ce qu'aucun corps étranger ne vienne obstruer la grille de ventilation.
- Nettoyer l'évaporateur (pour emplacement voir § «1.3 I Dimensions et repérage») à l'aide d'un pinceau à poils souples et d'un jet d'eau douce (débrancher le câble d'alimentation), ne pas plier les ailettes métalliques, puis nettoyer le tuyau d'évacuation des condensats afin d'évacuer les impuretés qui pourraient l'obstruer.
- Ne pas utiliser de jet d'eau haute pression. Ne pas arroser l'appareil avec de l'eau de pluie, salée ou chargée en minéraux.
- Nettoyer l'extérieur de l'appareil, ne pas utiliser de produit à base de solvants, nous mettons à votre disposition en accessoire un kit de nettoyage spécifique : le PAC NET, voir § «1.1 I Descriptif».

4.2.2 Entretien à effectuer par un technicien qualifié

- Contrôler le bon fonctionnement de la régulation.
- Vérifier le bon écoulement des condensats lors du fonctionnement de l'appareil.
- Contrôler les organes de sécurité.
- Vérifier le raccordement des masses métalliques à la terre.
- Vérifier le serrage et les connexions des câbles électriques et l'état de propreté du coffret électrique.



5 Résolution de problème











- Avant de contacter votre revendeur, nous vous invitons à procéder à de simples vérifications en cas de dysfonctionnement à l'aide des tableaux suivants.
- Si le problème persiste, contacter votre revendeur.
- : Actions réservées à un technicien qualifié

5.1 I Comportements de l'appareil

FR

L'appareil ne se met pas en chauffe tout de suite	<ul style="list-style-type: none"> • Au démarrage, l'appareil reste 5 minutes en « pause » avant de se mettre en fonctionnement. • Lorsque la température de consigne est atteinte, la pompe à chaleur s'arrête de chauffer: la température de l'eau est supérieure ou égale à la température de consigne. • Quand le débit d'eau est nul ou insuffisant, la pompe à chaleur s'arrête : vérifier que l'eau circule correctement dans la pompe à chaleur, et que les raccordements hydrauliques ont bien été réalisés. • La pompe à chaleur s'arrête quand la température extérieure descend en dessous de 5 °C. • Il se peut que la pompe à chaleur ait détecté un défaut de fonctionnement (voir § «5.2 I Affichage de code erreur»). • Si ces points ont été vérifiés et que le problème persiste : contactez votre revendeur.
L'appareil évacue de l'eau	<ul style="list-style-type: none"> • Souvent appelés condensats, cette eau est l'humidité contenue dans l'air qui se condense au contact de certains organes froids dans la pompe à chaleur, notamment au niveau de l'évaporateur. Plus l'air extérieur est humide, plus votre pompe à chaleur produira des condensats (votre appareil peut évacuer plusieurs litres d'eau par jour). Cette eau est récupérée par le socle de la pompe à chaleur et évacuée par un trou. • Pour vérifier que l'eau ne vienne pas d'une fuite du circuit piscine au niveau de la pompe à chaleur, arrêter la pompe à chaleur, attendre quelques minutes et faire fonctionner la pompe de filtration pour que l'eau circule dans la pompe à chaleur. Si de l'eau continue à s'écouler par l'évacuation des condensats, il y a une fuite d'eau dans la pompe à chaleur, contacter votre revendeur.
L'évaporateur est pris en glace	<ul style="list-style-type: none"> • Votre pompe à chaleur va bientôt se mettre en cycle de dégivrage pour faire fondre la glace. • Si votre pompe à chaleur n'arrive pas à dégivrer son évaporateur, elle va s'arrêter d'elle même, c'est que la température extérieure est trop basse (inférieure à 5°C).
L'appareil ne fonctionne pas	<ul style="list-style-type: none"> • S'il n'y a pas d'affichage, vérifier la tension d'alimentation et le fusible F1. • Lorsque la température de consigne est atteinte, la pompe à chaleur s'arrête de chauffer: la température de l'eau est supérieure ou égale à la température de consigne. • Quand le débit d'eau est nul ou insuffisant, la pompe à chaleur s'arrête : vérifier que l'eau circule correctement dans la pompe à chaleur. • La pompe à chaleur s'arrête quand la température extérieure descend en dessous de 5 °C. • Il se peut que la pompe à chaleur ait détecté un défaut de fonctionnement (voir § «5.2 I Affichage de code erreur»).
L'appareil fonctionne mais l'eau ne monte pas en température	<ul style="list-style-type: none"> • Il se peut que la pompe à chaleur ait détecté un défaut de fonctionnement (voir § «5.2 I Affichage de code erreur»). • Vérifier que la vanne de remplissage automatique ne soit pas bloquée en position ouverte, cela apporterait en continue de l'eau froide dans le bassin, et empêcherait la montée en température. • Il y a trop de déperdition de chaleur car l'air est frais, installer une couverture isotherme sur votre piscine. • La pompe à chaleur n'arrive pas à capter assez de calories car son évaporateur est encrassé, le nettoyer pour lui redonner ses performances (voir § «4.2 I Entretien»). • Vérifier que l'environnement extérieur ne nuit pas au bon fonctionnement de la pompe à chaleur (voir § « 2 Installation»). • Vérifier que la pompe à chaleur est bien dimensionnée pour ce bassin et son environnement.
Le ventilateur tourne mais le compresseur s'arrête de temps en temps sans message d'erreur	<ul style="list-style-type: none"> • Si la température extérieure est basse, la pompe à chaleur va effectuer des cycles de dégivrage. • La pompe à chaleur n'arrive pas à capter assez de calories car son évaporateur est encrassé, le nettoyer pour lui redonner ses performances (voir § «4.2 I Entretien»).
L'appareil fait disjoncter le disjoncteur	<ul style="list-style-type: none"> • Vérifier que le disjoncteur soit bien dimensionné et que la section de câble utilisée est correcte (voir § «1.2 I Caractéristiques techniques»). • La tension d'alimentation est trop faible, contacter votre fournisseur d'électricité.

5.2 I Affichage de code erreur

Affichage	Causes possibles	Solutions
E02 Défaut sonde de température d'air	Sonde SD2 hors service ou mal connectée	 Remplacement de la sonde
E03 Défaut sonde de dégivrage	Sonde SD3 hors service ou mal connectée	 Remplacement de la sonde
E04 Défaut basse pression	Défaut basse pression dans le circuit frigorifique (si défaut persistant après acquittement)	 Faire intervenir un technicien qualifié
E05 Défaut haute pression	Emulsion d'air et d'eau passée dans l'appareil,	Vérifier le circuit hydraulique piscine
	Mauvais débit d'eau	Augmenter le débit à l'aide du by-pass, vérifier que le filtre piscine n'est pas colmaté
	Température d'eau trop haute (32°C maximum)	Attendre que la température baisse
	Contrôleur de débit bloqué	 Vérifier le contrôleur de débit
	Condenseur à eau encrassé ou obstrué	 Nettoyer le condenseur à eau
E06 Défaut sonde de température d'eau	Sonde SD1 hors service ou mal connectée	 Remplacement de la sonde
E07 Défaut cycle de dégivrage (>20 minutes)	Température d'air trop basse	Attendre que la température soit dans la plage de fonctionnement
	L'évaporateur est encrassé	Nettoyer l'évaporateur (voir § «4.2 I Entretien»)
	Le ventilateur ne fonctionne pas	 Remplacer le ventilateur ou la carte électronique
	Valeur donnée par la sonde d'air ou de dégivrage erronée	 Remplacer la sonde

5.3 I Schémas électriques

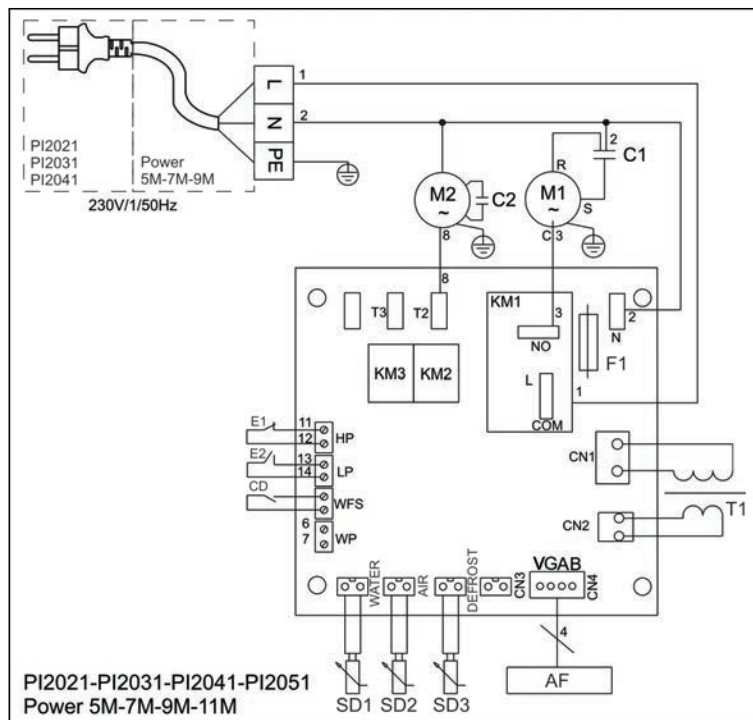
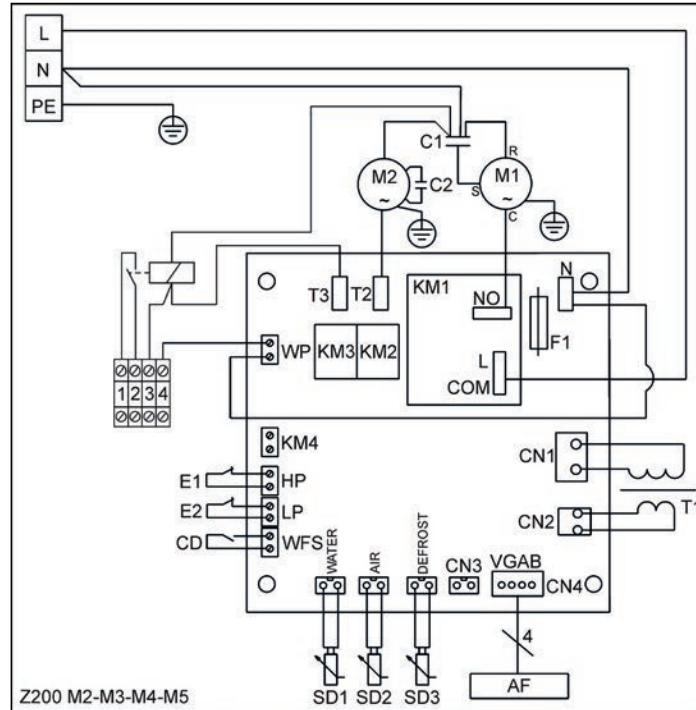

L-N-PE	Alimentation protégée 230V-1N-50Hz
AF	Affichage digital
⏏	Terre
C1	Condensateur compresseur
C2	Condensateur ventilateur
CD	Contrôleur de débit
E1	Pressostat haute pression
E2	Pressostat basse pression
F1	Fusible
KM1	Relais compresseur

KM2	Relais ventilateur
KM3	Relais pompe auxiliaire
KM4	Relais complémentaire
M1	Compresseur
M2	Ventilateur
SD1	Sonde température eau
SD2	Sonde température air
SD3	Sonde de dégivrage
T1	Transformateur
1-2-3-4	Bornier pour raccordement priorité chauffage

Votre revendeur
Your retailer

Modèle appareil
Appliance model

Numéro de série
Serial number

Trouvez plus d'informations et enregistrez votre produit sur
More informations and register you product on

www.zodiac-poolcare.com

