

## LRA-VPA 50G-FI

**Roulette d'appareil pivotante avec trou central, ec blocage « stop-fix »,  
roue avec bandage en caoutchouc plein et jante en matière synthétique**

EAN 4047526226763

ID 226761

Code douanier 83022000



### Monture : série LRA

- tôle d'acier, électro-zinguée, passivées bleu, sans Cr6
- double chemin de billes dans la couronne du pivot
- jeu minimal de la couronne du pivot, fonctionnement aisé, longue durée de vie grâce au sertissage dynamique spécial Blickle















### Roue : série VPA

- bandage : caoutchouc plein de première qualité, dureté 80 Shore A, couleur gris, non tachant, non marquant par contact
- jante : polyamide 6 de première qualité ou polypropylène pour variante conductible d'électricité « -EL », non cassant, couleur noir

### Autres caractéristiques :

- haute résistance aux produits chimiques contre de nombreux agents agressifs, mais pas contre l'huile
- résistance à la température : -20 °C à +60 °C, capacité de charge réduite au-delà de +30 °C

### Données techniques:

∅ roue (D)		50 mm
Largeur de roue		18 mm
Capacité de charge à 3 km/h		40 kg
Capacité de charge (statique)		100 kg
Type de moyeu		moyeu lisse
Hauteur totale (H)		69 mm
Type de montage		trou central
∅ platine		43 mm
Trou central		11 mm
Déport (F)		24 mm
Résistance min. à la température		-20 °C
Résistance max. à la température		60 °C
Dureté du revêtement		80 Shore A
Poids de la pièce		0,2 kg
Non tachant		
Non marquant par contact		
Antistatique		×
ESD		×
Conductible d'électricité		×
Résistant à la corrosion		×
Hautes températures		×
Compatible autoclave		×
Compatible avec lavage en machine		×



#### Dureté du revêtement

 80 Shore A

#### Résistance au roulage

 bien

#### Résistance à l'usure

 passable

#### Bruits de roulage / Protection du sol

 très bien

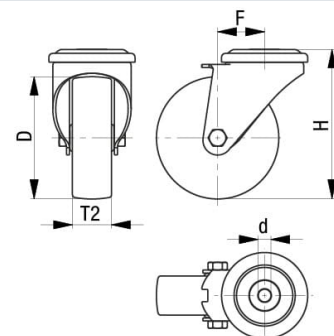
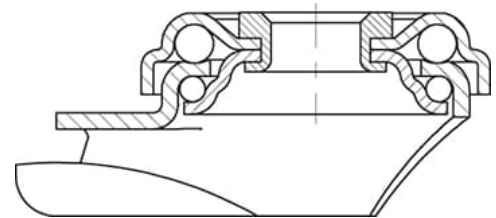

## Références du produit



**Roulette fixe correspondante BRA-VPA 50G**



**Roulette pivotante correspondante LRA-VPA 50G**

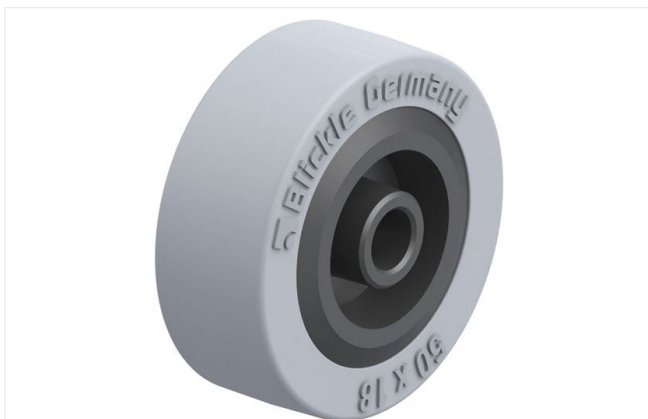

**Roue utilisée VPA 50/8G**