

Unitecnic 2230 Unitecnic 2230 CS

Notice de pose

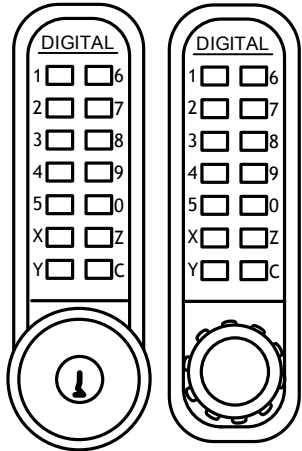

Seules les vis rouges et bleues peuvent être dévissées.
(changement de combinaison et de main)

Tout autre démontage interne est interdit.
(annulation de la garantie)

1 Adaptation de la main (sens de la porte)

Par défaut, la serrure est configurée en main gauche (vue de l'extérieur la serrure est à gauche sur la porte).

Pour changer la main :

- Dégager la pièce rectangulaire en dévissant les 2 vis bleues à l'arrière de la face avant.
- A l'aide de la pincette fournie, retirer la goupille cylindrique qui coulisse dans une encoche en demi-lune, et la replacer dans le trou coté droit.
- Remettre en place la pièce rectangulaire avec les 2 vis bleues.
- Le sens de rotation du bouton est alors inversé.

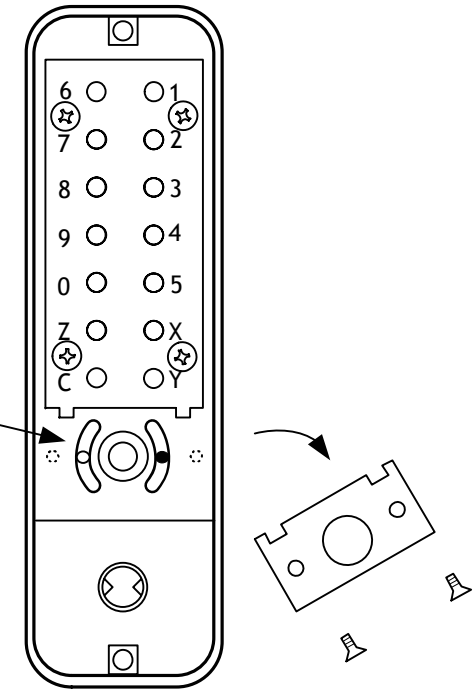

2 Préparation de la porte

- Percer un trou de 6 mm du coté opposé au pêne, comme indiqué ci-contre.
- Percer 3 trous de 8 mm alignés verticalement à 60 mm du bord de la porte.
ATTENTION : Dans le cas d'une porte pleine, percer un trou de 25 mm (au lieu de 8 mm) pour le carré, afin de permettre le mouvement de la came.
- Percer un trou de 22 mm centré dans le chant de la porte et tailler un encastrement pour insérer la tête.
- Disposer le pêne dans la porte, de sorte que le contre-pêne de sécurité soit du coté tirant.
- Fixer le pêne à l'aide des vis à bois fournies.

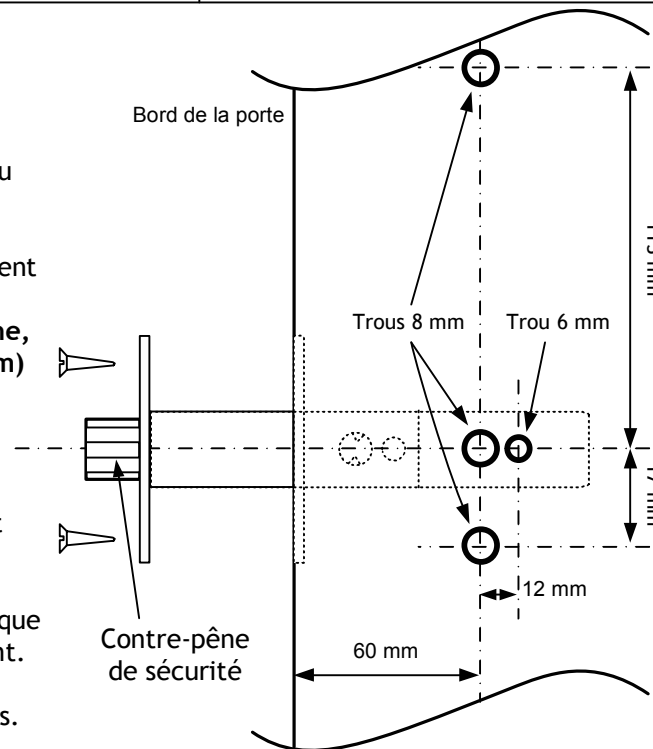

CONSEILS :

Tracer les trous des deux cotés de la porte pour éviter des problèmes de symétrie au moment du montage.

Percer d'un coté de la porte à «mi-bois». Puis percer entièrement par l'autre coté en faisant se rejoindre les trous.

Cette méthode évite également les éclatements du bois.

3 Préparation de l'hubriserie

Positionner et fixer la gâche en inox et sa boîte en PVC, de sorte que le contre-pêne de sécurité ne puisse pas entrer dedans.

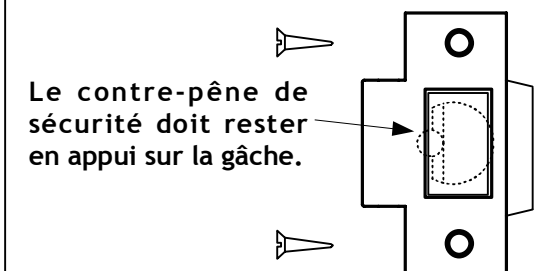

Il est possible de rattraper un jeu exagéré d'alignement gâche-pêne par la pose sur la face intérieure du recouvrement de l'hubriserie de tampons en élastomère.

4

Adaptation du carré

Unitecnic 2230 CS :
Préparer le carré spécial suivant l'épaisseur de la porte en cassant un ou plusieurs morceaux pré-découpés.

Utiliser 2 paires de pinces et plier le carré à l'endroit de la cassure souhaitée.

Unitecnic 2230 :
Utiliser le carré de longueur adaptée à l'épaisseur de la porte.

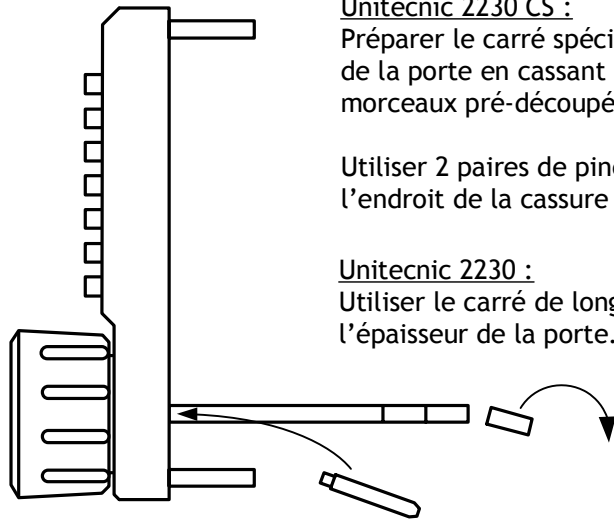

Visser le pion de centrage en laiton à coté du carré opposé au pêne.

5

Pose de l'ensemble

Si nécessaire, changer la combinaison. (voir notice de changement de code)

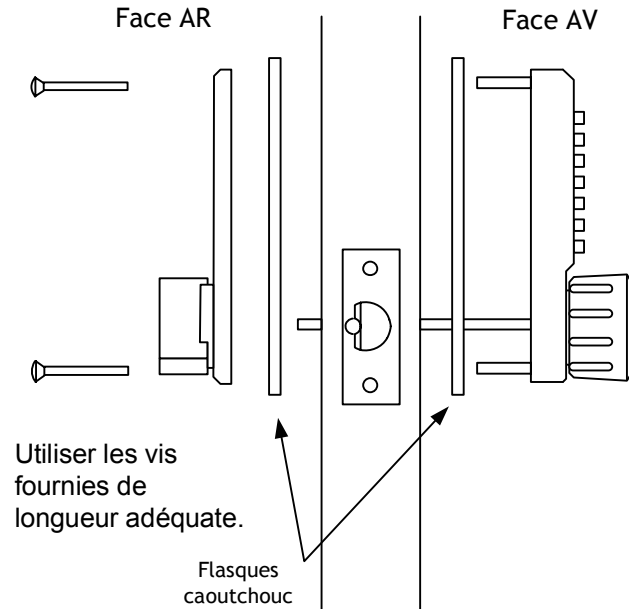

Fixer les deux parties sur la porte avec les flasques en caoutchouc et 2 vis.

Utiliser les vis fournies de longueur adéquate.

Flasques caoutchouc

6

Vérifier immédiatement que le bouton intérieur entraîne le pêne sans aucune difficulté.

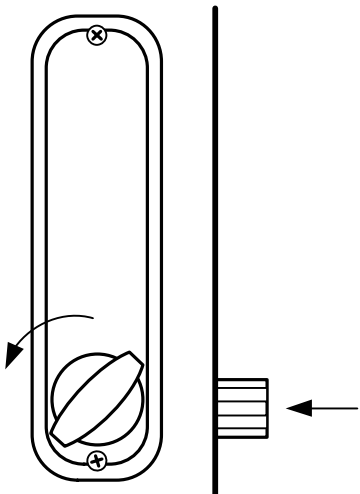

7

Composer le code en place, puis tourner le bouton extérieur : le pêne est entraîné pour une seule ouverture.

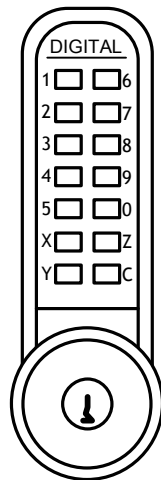

Nota :

- Un code commence **toujours** par "C".

- Le code en place dans une serrure neuve est indiqué sur une petite carte livrée dans l'emballage

8

Essayez l'ouverture du pêne avec l'une des clés fournies. (Unitecnic 2230 CS uniquement)

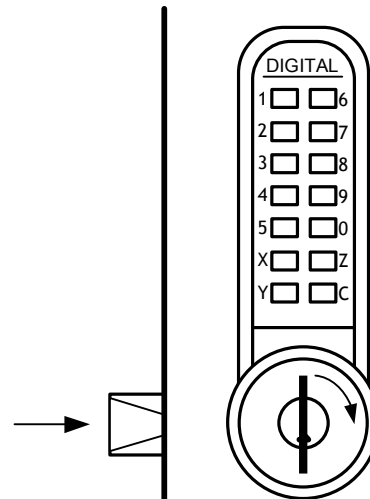

Ne pas refermer la porte avant d'avoir effectué plusieurs essais.

© NOTICE POSE UNITECNIC 2230 IND_B.VSD
Copyright Unitecnic 2003, reproduction interdite.

SAV: 0892 70 14 80 (0,337€ TTC/min.)
www.unitecnic.fr

Unitecnic 2230 - 2435

GABARIT

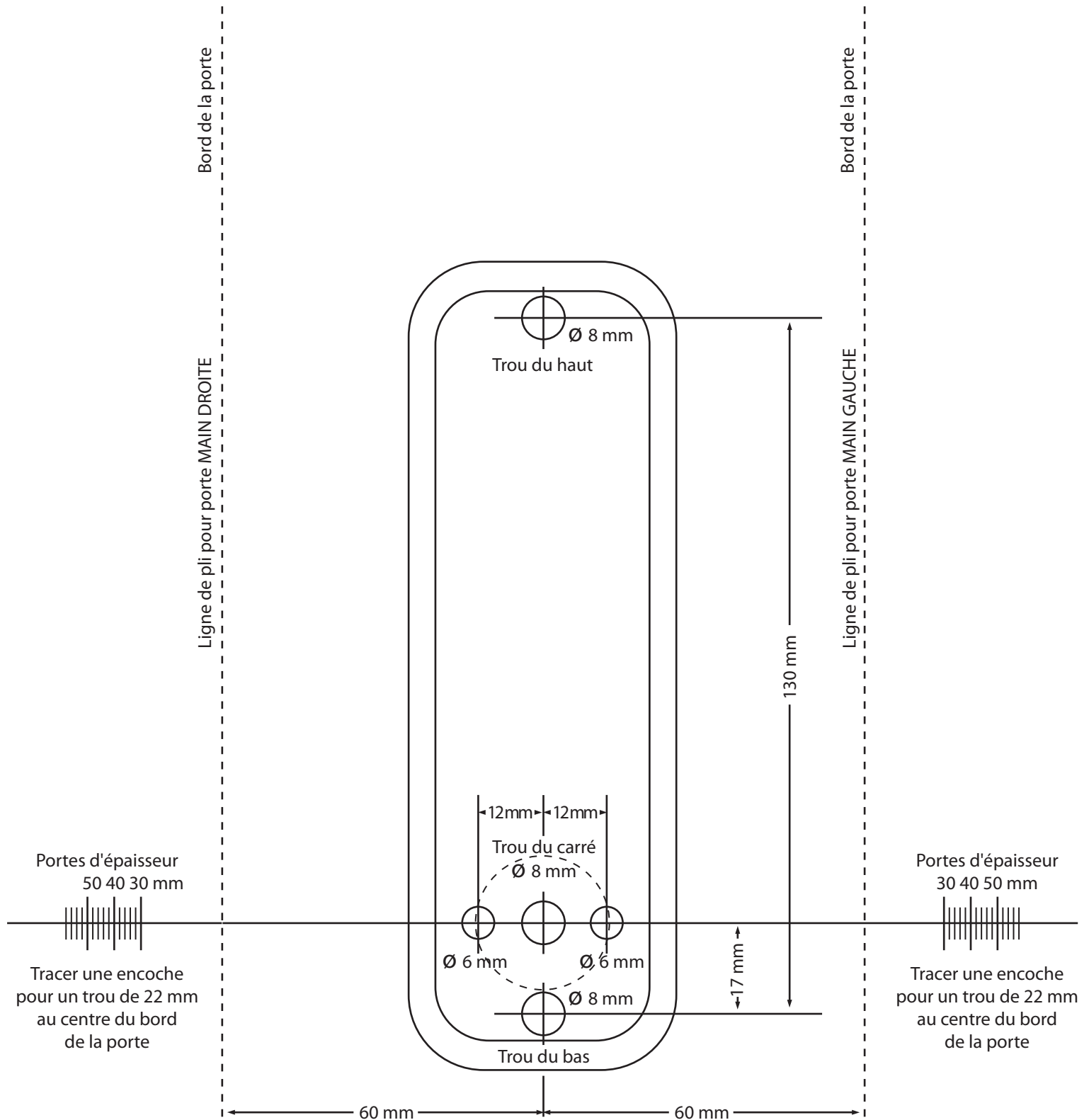

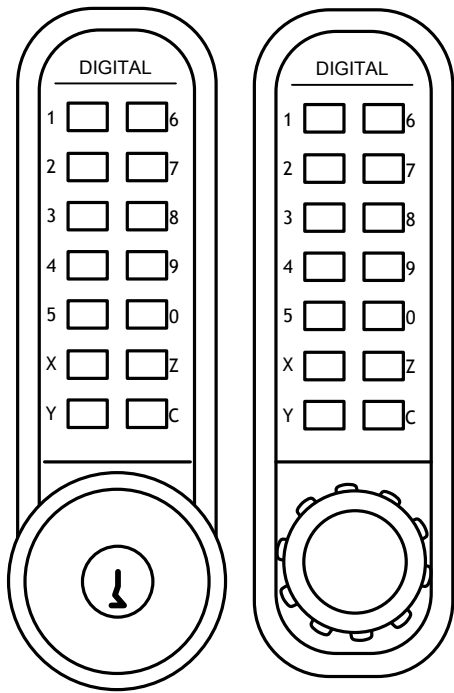

Unitecnic 2000

Notice de changement de code

Seules les vis rouges peuvent être dévissées.

Tout autre démontage interne est interdit.
(annulation de la garantie)

Pour tous modèles:
Unitecnic 2200, 2210, 2230, 2435, et 2500.

1

Dépose

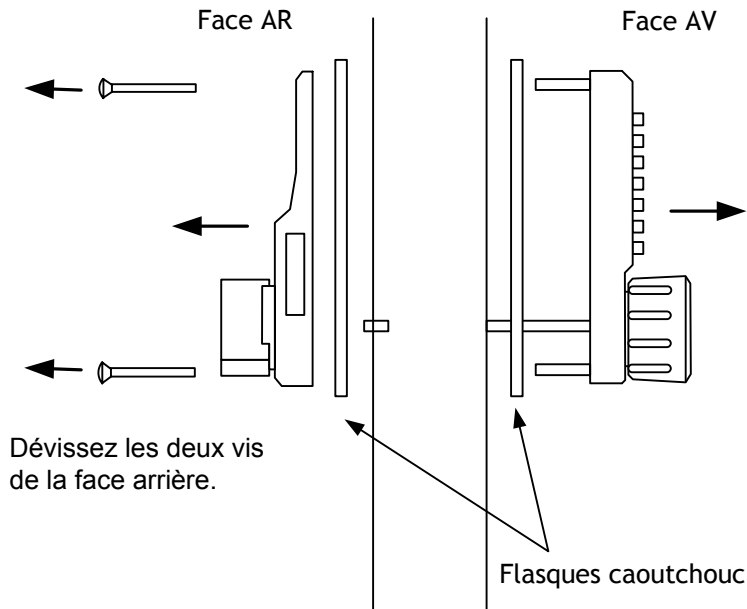

2

Retirer prudemment la plaque
(ne pas perdre de ressort)

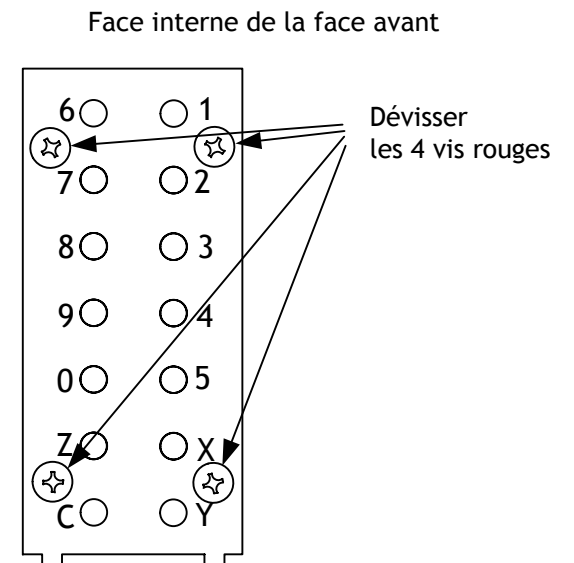

3

Changement de la combinaison

Afin de faciliter cette opération, appuyer en permanence sur la touche C.

Extraire les pions concernés, puis les remettre aux emplacements choisis.

Le code d'ouverture est déterminé par les **pions rouges**. Placer les **pions bleus** aux emplacements restants.

Pion rouge
(code)



Pion bleu
(neutre)

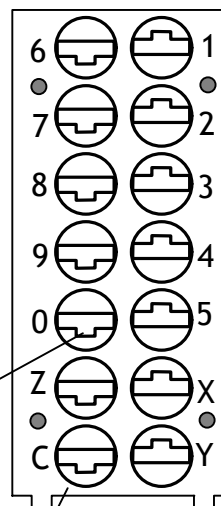

Attention au sens des pions !
Un pion placé à l'envers peut détériorer le mécanisme.
Des détrompeurs empêchent un mauvais montage.

Pion "C" de remise à zéro.
(Ne se déplace pas)

4

Changement du nombre de termes

- Il est possible de diminuer le nombre de termes d'une combinaison en remplaçant un des pions rouges par un pion bleu fourni.

- Il est possible d'augmenter le nombre de termes d'une combinaison en remplaçant un des pions bleus par un pion rouge fourni.

Note :

Une petite pince est fournie avec la serrure afin de faciliter la manipulation des pions.
Voir les conseils de montage au dos.

5

Refermer le mécanisme

Bien pousser les pions dans leur logement, puis reposer la plaque.

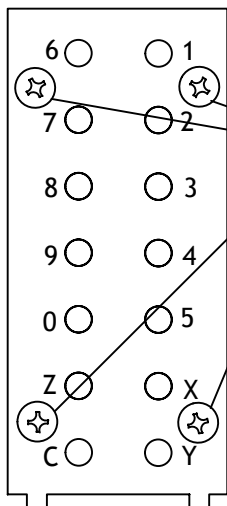

Remettre les quatre vis rouges en place.

6

Procéder à plusieurs essais avant la repose de la face avant

Composer la nouvelle combinaison **toujours précédée de "C"**. Il est alors possible de tourner le bouton.

En cas de non fonctionnement:

Vérifier que **seuls les pions rouges** sont poussés lors de la composition du code sur le clavier: Ils sont visibles par les perçages de la plaque à ressorts.
(L'ordre des termes du code n'a pas d'importance).

7

Remonter l'ensemble sur la porte

Ne pas refermer la porte avant d'avoir effectué plusieurs essais.