

LE-VE 100R

Roulette pivotante en tôle d'acier avec platine à visser, roue avec bandage en caoutchouc plein standard, avec jante en tôle d'acier

EAN 4047526280642

ID 280644

Code douanier 87169090



Monture : série LE

- tôle d'acier, électro-zinguée, passivées bleu, sans Cr6
- double chemin de billes dans la couronne du pivot
- joint d'étanchéité au pivot
- jeu minimal de la couronne du pivot, fonctionnement aisé, longue durée de vie grâce au sertissage dynamique spécial Blickle















Roue : série VE

- bandage : caoutchouc plein standard, dureté 80 Shore A, couleur noir
- jante : tôle d'acier, emboutie, électro-zinguée, passivée bleu, sans Cr6

Autres caractéristiques :

- résistance aux produits chimiques contre de nombreux agents agressifs, mais pas contre l'huile
- résistance à la température : -25 °C à +80 °C, capacité de charge réduite au-delà de +60 °C

Données techniques:

∅ roue (D)		100 mm
Largeur de roue		30 mm
Capacité de charge à 4 km/h		70 kg
Capacité de charge (statique)		175 kg
Type de moyeu		roulement à rouleaux
Hauteur totale (H)		125 mm
Type de montage		platine à visser
Dimensions de la platine		100 x 85 mm
Entraxe trous de fixation		80 x 60 mm
∅ trou de fixation		9 mm
Déport (F)		36 mm
Résistance min. à la température		-25 °C
Résistance max. à la température		70 °C
Dureté du revêtement		80 Shore A
Poids de la pièce		0,8 kg
Non tachant		×
Non marquant par contact		×
Antistatique		×
ESD		×
Conductible d'électricité		×
Résistant à la corrosion		×
Hautes températures		×
Compatible autoclave		×
Compatible avec lavage en machine		×



Dureté du revêtement

 80 Shore A

Résistance au roulage

 satisfaisant

Résistance à l'usure

 passable

Bruits de roulage / Protection du sol

 très bien

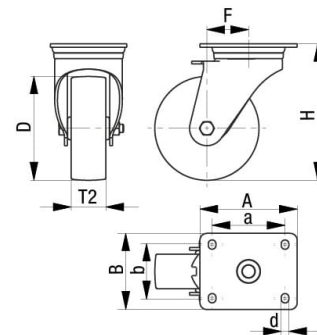
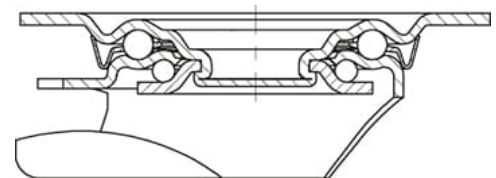

Références du produit



Blocage standard associé LE-VE 100R-FI



Roulette fixe correspondante B-VE 100R



Roue utilisée VE 100/12R