

Filtres Respiratoires Dräger Rd40

Que ce soit dans l'industrie chimique, automobile, la construction navale, la métallurgie ou les services publics, les filtres respiratoires Dräger sont depuis un siècle synonymes de sécurité et de savoir-faire face aux risques respiratoires. Ils éliminent efficacement, et pour un coût réduit, les contaminants présents dans l'air respirable.



Les filtres Dräger Rd40 disposent d'un raccord fileté normalisé défini selon l'EN 148-1. Ils se distinguent d'autres filtres par les atouts suivants.

UN LARGE DOMAINE D'APPLICATION

- Une gamme complète de filtres répondant à la majorité des secteurs d'activités
- adaptée à tous les masques & demi-masques du marché disposant d'un raccord conforme à l'EN 148-1.

ECONOMIE

- Emballage individuel pour une protection optimale des filtres stockés. On peut refermer les filtres à l'aide de leurs opercules pour prolonger l'utilisation.
- Longue durée de stockage : 4 à 6 ans en fonction de la date de fabrication pour filtres combinés, 10 à 12 ans pour filtres à particules non ouverts
- Parfaitement recyclables (programme de recyclage Dräger). Ils s'utilisent en outre avec des demi-masques et masques complets réutilisable dans un but de développement durable.

HAUT DEGRE DE SECURITE

- Le guide d'information en ligne Dräger VOICE vous permet de sélectionner le filtre approprié. Il répertorie plus de 1.700 substances chimiques et 11.500 synonymes à l'adresse suivante : www.draeger.com/voice
- Certification CE (EN 141:2000, rév. EN 14387, EN 143:2000, EN 371)
- Filtres avec boîtier aluminium pour encore plus de sécurité : cela permet une identification d'éventuels chocs. Un filtre endommagé doit être remplacé.
- Fiches de données techniques complètes disponibles
- Les filtres Dräger Rd 40 sont le fruit de 100 ans d'expérience dans la technologie de la protection respiratoire



ST-164-99



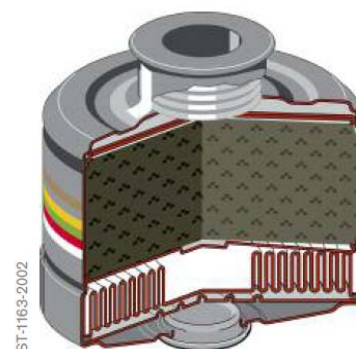







**Filtre combiné Dräger Rd40
1140 A2B2E2K2Hg-P3D**



ST-1163-2002

**Filtre Dräger Rd40
Vue en coupe**

CODE DE COULEUR DES FILTRES

Couleur	Type de filtre	Polluant filtré
brun	 AX	Gaz & vapeurs de composés organiques avec point d'ébullition ≤65°C
brun	 A	Gaz & vapeurs de composés organiques avec point d'ébullition >65°C
gris	 B	Gaz & vapeurs inorganiques, p.ex. chlore, hydrogène sulfuré, acide cyanhydrique, ...
jaune	 E	Dioxyde de soufre, Acide chlorhydrique, ...
vert	 K	Ammoniac & dérivés organiques d'ammoniac
noir	 CO	Monoxyde de carbone
rouge	 Hg	Vapeurs de mercure
bleu	 NO	Vapeurs nitreuses & oxydes d'azote
orange	 Réactor	Iode radioactive, y compris l'iodure de méthane radioactif
blanc	 P	Particules

CODES DE COMMANDE

Type de filtre	Conditionnement	Poids	Référence
Filtres à particules			
1140 P3 R **	25	70 g	67 32 974
1140 P3 R	1	70 g	67 38 932
Filtres Gaz			
940 A2	1	180 g	67 38 855
940 A2B2	1	215 g	67 38 779
1140 AX	1	285 g	67 38 863
1140 AXB2*	1	330 g	67 38 782
940 E2	1	255 g	67 38 796
940 K2	1	255 g	67 38 856
940 A2B2E2K1	1	260 g	67 38 802
1140 A2B2E2K2*	1	330 g	67 38 804
Filtres combinés			
940 A2-P2 R D	1	190 g	67 38 857
1140 A2-P3 R D**	1	220 g	67 38 860
940 A2B2-P2 R D	1	250 g	67 38 780
1140 A2B2-P3 R D **	1	260 g	67 38 783
1140 AX-P3 R D	1	290 g	67 38 862
940 K2-P2 R D	1	245 g	67 38 858
940 A2B2E2K1-P2 R D	1	280 g	67 38 803
1140 A2B2E2K1 Hg-P3 R D	1	300 g	67 38 815
1140 A2B2E2K2 Hg-P3 R D* **	1	340 g	67 38 797
1140 A1B2E2K1 Hg NO CO 20-P3 R D*	1	435 g	67 38 801
1140 A2B2E2K2 Hg NO CO 20-P3 R D *	1	490 g	67 38 814
1140 B2 CO 60 P3 R D *	1	500 g	67 38 805
Filtres pour protection contre l'iode et l'iodure de méthane radioactifs sur demande spécifique			

* poids du filtre > 300 g : à utiliser uniquement en combinaison avec des masques complets

** s'utilise aussi avec le système de ventilation assistée Dräger X-plore® 7500

Dräger Safety France s.a.s.

3c, route de la Fédération - BP 80141
67025 Strasbourg Cedex
Tél. +33 (0)3 88 40 76 76
Fax. +33 (0)3 88 40 76 67

<http://www.draeger.com>

Division Industrie

Tél. +33 (0)3 88 40 76 43

Fax. +33 (0)3 88 40 98 07

portable.france@draeger.com