



TECHNIQUE DE FENÊTRES
TECHNIQUE DE PORTES
SYSTEMES DE PORTES AUTOMATIQUES



Mise à disposition par
Shutterstock.com

CATALOGUE DE COMMANDE



Crémones à barillet 7/70 pour portes-fenêtres Menuiseries BOIS - PVC



Edition 02/2022

- Crémones à barillet
- Prolongateurs
- Verrous
- Gâches
- Composants de ferrures

Le sens de l'ouverture



Qualité : FERCO S.A.S. certifié avec succès



CERTIFICAT

La société AGQS Qualitäts- und Umweltmanagement GmbH confirme que l'entreprise

Gretsch-Unitas GmbH
Johann-Maus-Straße 3
D-71254 Ditzingen

à l'emplacement



Ferco S.A.S.
2 rue du vieux Moulin
F-57401 Sarrebourg

pour le domaine d'application

conception, fabrication et vente de ferrures et serrures pour fenêtres et portes en bois, PVC et aluminium, négoce de produits accessoires

a introduit et maintient un système de gestion. Un audit, documenté dans un rapport, a confirmé que le système de gestion correspond aux exigences de la norme suivante:

DIN EN ISO 9001:2015

Remscheid, 2021-04-16



Uniquement valable en liaison avec le certificat principal 035-QMS-95-08



AGQS Qualitäts- und Umweltmanagement GmbH
Elberfelder Straße 77
D-42853 Remscheid
email@agqs.de

Audit	035-QMS-R80
Certificat	035-QMS-95-08-04
Valable à partir	2021-05-01
Valable jusqu'au	2024-04-30
1 ^{er} certification	1995-01-26

Qualité : FERCO S.A.S. certifié avec succès

La norme DIN ISO 9001 définit les exigences de la structure, du mode de travail de l'entreprise ainsi que de la gestion en matière de qualité.

En 1995, le comité AGQS e.V. a certifié l'introduction avec succès d'un système de management de qualité conforme à la norme DIN ISO 9001 au sein de la société FERCO S.A.S.

La fabrication de produits de qualité est un but permanent pour FERCO S.A.S. Le certificat confirme que la coopération au sein de la société, du développement des produits jusqu'à la distribution et le service pour les clients correspondent également à cet objectif.

Informations produits	6	1
Crémones à barillet	12	2
Prolongateurs et guides de tringles	23	3
Verrous	24	4
Gâches	30	5
Composants de ferrures	45	6
Informations complémentaires	46	7



L'ensemble des textes et images de ce catalogue est protégé par les lois françaises sur la propriété intellectuelle. En particulier, toutes les dénominations utilisées sont des marques enregistrées et déposées. Toute reproduction, même partielle par quel que procédé que ce soit est interdite sans autorisation préalable de FERCO S.A.S. L'impression pour usage privé et documentaire est autorisée. Les informations et photos non contractuelles de ce catalogue sont réputées exactes à la date de la dernière mise à jour mais ne sauraient être exemptes d'erreurs typographiques ou d'omissions. La responsabilité de FERCO S.A.S ne saurait en aucun cas être engagée à cet égard. FERCO S.A.S se réserve le droit de modifier, à tout moment, les caractéristiques des articles décrits dans ce catalogue.

Informations produits

Généralités	6
Informations	7

Crémones à barillet 7/70

R2	12
R4	13
R2 - DF/DV - ajustables	14
PK2 - DF/DV - ajustables	15
Ajustables en partie haute et basse	16
R2 - ajustables avec prolongateur haut	17
R2 - recoupables avec guide de tringle	18
PK2 - recoupables avec guide de tringle	19
Ajustables avec prolongateur haut - Version sans galet	21

Prolongateurs

Prolongateurs - Guides de tringle	23
-----------------------------------	----

Verrous

Verrous à levier ZH pour crémones à barillet R2 - recoupables	24
Verrous à levier ZH pour crémones à barillet PK2 - recoupables	25
Verrous à levier ZH pour crémones à barillet R2 - DF/DV	27
Verrous à levier - Verrous à onglet - Jeu de 12 mm	28
Verrous à onglet - Jeu de 4 mm - à entailler	29

Gâches

Gâches tringle - Gâches pêne 1/2 tour Jeu 4 mm Axe 8 mm	30
Gâches galet - Gâches tringle - Gâche pêne 1/2 tour Jeu 4 mm Axe 9/10 mm	31
Gâches galet - Gâches pêne 1/2 tour Jeu 4 mm Axe 8 ou 9 mm	32
Gâches galet - Gâches tringle - Gâches pêne 1/2 tour Jeu 4 mm Axe 9 mm	33
Gâches galet - Gâches tringle - Gâches pêne 1/2 tour Jeu 12 mm Axe 9 mm Feuillure 18 x 8	34
Gâches galet - Gâches tringle - Gâches pêne 1/2 tour Jeu 12 mm Axe 9 mm Feuillure 20 x 8	35
Gâches galet - Gâches tringle - Gâches pêne 1/2 tour Jeu 12 mm Axe 9 mm Feuillure 6/8 x 4	36
Gâches galet - Gâches tringle - Gâches pêne 1/2 tour Jeu 12 mm Axe 9 mm Feuillure 7/8 x 4	37
Gâches galet - Gâches tringle - Gâches pêne 1/2 tour Jeu 12 mm Axe 13 mm Feuillure 24 x 8	38
Gâches galet - Gâches tringle - Gâches pêne 1/2 tour Jeu 12 mm Axe 13 mm Feuillure 11/8 x 4	39
Gâches galet - Gâches tringle - Gâches pêne 1/2 tour Jeu 12 mm Axe 13 mm Feuillure 30 x 8	40
Gâches galet - Gâches tringle Menuiserie pvc	41
Gâches pêne 1/2 tour Menuiserie pvc	43

Composants de ferrures

Prolongateurs Verrouillages Renvois d'angle pour crémones à barillet R2 ou PK2	45
--	----

Informations complémentaires

Liste des abréviations, finition	46
Exclusion de responsabilité et droits d'auteur	47

Généralités



Introduction

Dans ce catalogue de commande figure l'ensemble des crémones à barillet pour portes-fenêtres en menuiseries bois, PVC ainsi que les accessoires s'y rapportant, conformément au dernier stade de l'évolution technique.

Les indications suivantes vous familiariseront avec la conception du catalogue et simplifieront votre travail.

Contenu

Le catalogue est organisé comme suit :

- Crémones à barillet
- Verrous
- Gâches
- Composants de ferrures

Cette composition est adaptée à vos recherches pour vos achats.

Gâches

Les gâches sont classées suivant le type de ferrure, le type de profil et les exigences en matière de niveau de sécurité (voir nos fiches gammistes).

Préconisation d'utilisation de nos ferrures

Les schémas et plages dimensionnelles sont établis d'après notre expérience et ne sauraient nous engager. Il appartient aux menuisiers utilisateurs de profils PVC, bois, aluminium de respecter les directives établies par les gammistes, notamment en matière de nombre de points de verrouillage en fonction de l'inertie des profils, et des performances physiques recherchées.

Références de commande

Le numéro de commande donne les informations suivantes,

- le numéro de l'article
- sa dimension
- son utilisation, par exemple droite ou gauche
- sa teinte

Exemple

Numéro de commande

E-13609-00-0-1

E-13609-	numéro de l'article
-00-	grandeur
-0-	réversible
-L-	sens, gauche
-R-	sens, droite
-1	finition

Lorsqu'il y a un * au dernier poste d'un numéro de commande, vous trouverez la teinte de l'article dans le catalogue tarifs prix bruts.

Documentations complémentaires

Les documents complémentaires suivants sont disponibles sur demande auprès de votre agent commercial FERCO :

- prospectus avec indications des avantages techniques et des diverses utilisations possibles
- fiches gammistes
- plans de montage
- notices de pose et d'entretien
- tarifs prix bruts
- fiches techniques produits
- diagrammes d'utilisation



Crémone à barillet

Fonctionnement du système :

- 1- Verrouille le système de fermeture par relevage de la béquille approximativement de 45° (ce mouvement engage les galets et sorties de tringle dans leur gâche respective).
- 2- Condamne le pêne demi-tour et le système de fermeture par cylindre européen par un tour de clé.
- 3- Décondamne le pêne demi-tour et le système de fermeture par cylindre européen par un tour de clé.
- 4- Déverrouille le système de fermeture par une poussée sur la béquille.

Les caractéristiques

- Pour rainure européenne de 16 mm type OF en version standard ou type OB avec accessoires UNI-JET.
- Axe de rainure de 8, 9 et 13 mm.
- Saillie du pêne demi-tour de 10 mm.
- Entraxe de 70 mm, carré de 7 mm.
- Fouillots de 25 (jeu de 12 mm)
28, 35 et 40 mm (jeu de 4 et 12 mm).
- Cote D 980 mm en standard.
- Verrouillage multipoints (galet, tringle, pêne demi-tour).
- Recoupe droite pour la version ajustable.
- Recoupe forme «chapeau de gendarme» à l'aide d'une presse FERCO (nous consulter) pour la version recoupable.

Les avantages

- L'ensemble de notre gamme de produit est traité FerGUard* argent.
- Réversibilité du pêne demi-tour par vissage/dé vissage (tournevis avec empreinte POZIDRIV PZ-2) sans démontage de la crémone.
- Verrouillage multipoints bidirectionnel par galets et tringles.
- Coffre en acier entièrement fermé pour éviter toute altération par l'intrusion de copeaux ou autres éléments étrangers.
- Entaillage du profil ouvrant simplifié.
- Compatibilité avec les garnitures à entraxe de fixation de 195 mm.
- La course de verrouillage et le système d'accrochage permettent l'utilisation des accessoires de notre programme de ferrures UNI-JET.
- Confort d'utilisation.
- Optimisation de l'encombrement des boîtiers pour réduire le contact avec les renforts des profils étroits PVC.

Illustrations

Toutes les crémones et gâches présentes dans ce catalogue sont illustrées pour équiper une porte-fenêtre dont le sens d'ouverture est gauche en tirant.

Matériaux - Traitement de surface FerGUard* argent

Les ferrures sont fabriquées en acier de haute qualité, en zamak moulé sous pression et en alliage d'aluminium. Suivant le matériau utilisé, les ferrures subissent soit un traitement de surface FerGUard* argent, soit une anodisation, soit un laquage. Tous les composants du programme sont livrés en finition FerGUard* argent.

Abréviations

Reportez-vous au tableau des abréviations de ce catalogue.

Dimensions

Toutes les dimensions présentes dans ce catalogue sont exprimées en mm.

Informations produits des fabricants

Les informations produits des fabricants, notamment la conception et le traitement, les dimensions et les poids max. d'ouvrants ainsi que les propriétés des matériaux utilisés comme, par exemple, la dilatation linéaire des profils, doivent être respectées.

Informations

Sens d'ouverture et encombrement des boîtiers



PORTE-FENÊTRE

Sens d'ouverture

Détermination du sens de la porte-fenêtre, des crémones et des gâches
Se placer côté paumelles - Ouverture en tirant



L = GAUCHE



R = DROITE

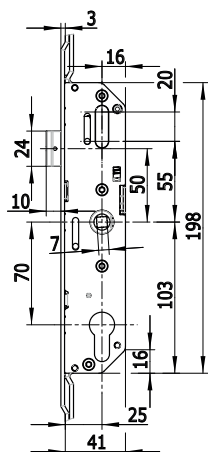

F25/70
(tête à cambrée | jeu de 12 mm)

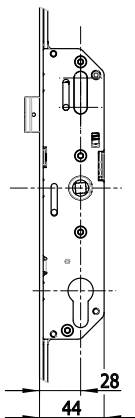

F28/70
(jeu de 4 et 12 mm)

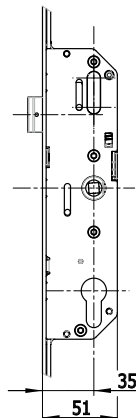

F35/70
(jeu de 4 et 12 mm)

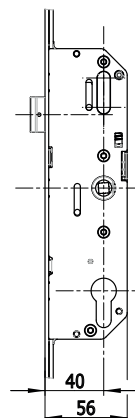

F40/70
(jeu de 4 et 12 mm)

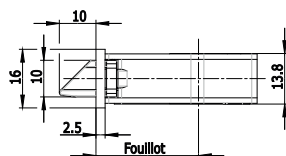

Nos crémones à barillet sont livrées par défaut pour équiper une porte-fenêtre dont le sens d'ouverture est à gauche. Elles sont réversibles si besoin à droite par retournement du pêne demi-tour sans dépose de la crémone et sans désolidariser le pêne demi-tour du boîtier.

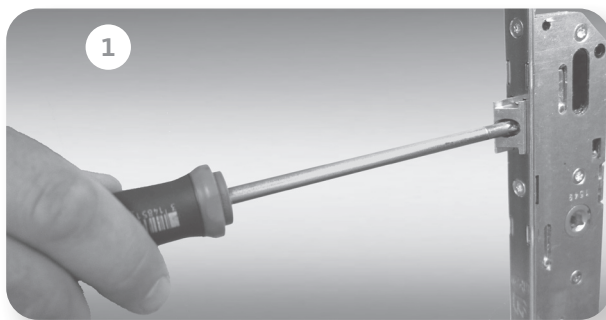

Dévisser d'environ 5 tours le pêne demi-tour



PZ-2

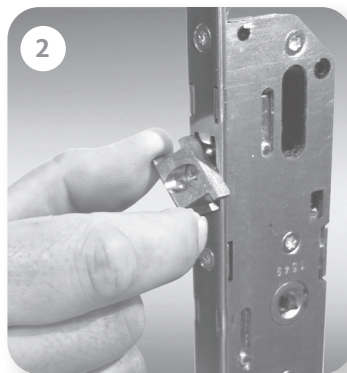

Retourner le pêne demi-tour de 180°

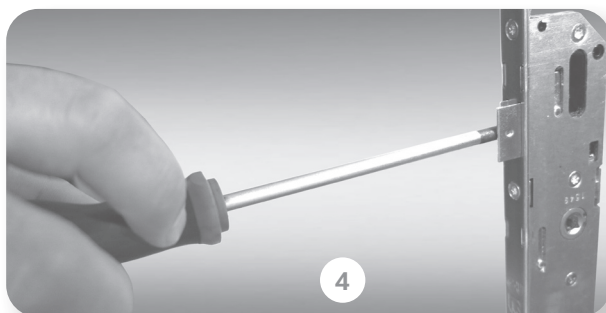

Revisser le pêne demi-tour jusqu'à la butée



PZ-2



Manipulation en atelier et sur chantier

Nos crémones à barillet doivent impérativement être manipulées, tout particulièrement à l'atelier et sur chantier, par une poignée dont le carré traverse entièrement l'épaisseur du boîtier.

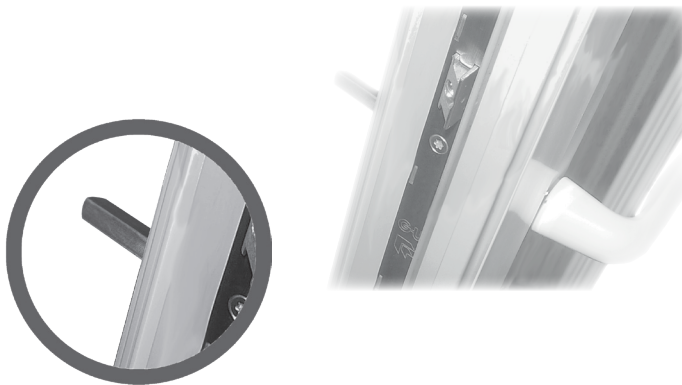

Fonctionnement de la crémonne à barillet

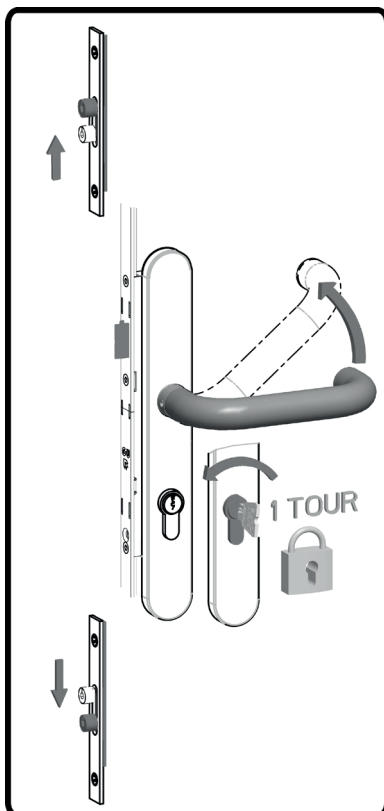

Réglage des galets de verrouillage

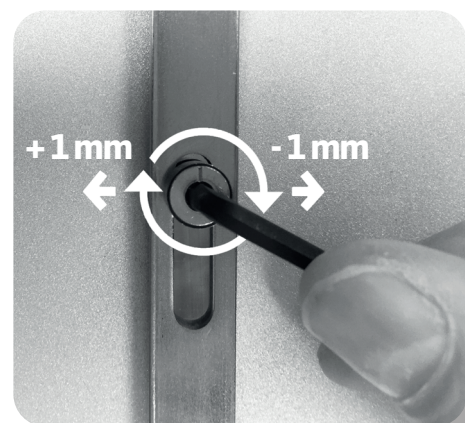

Crémones à barillet 7/70 - R2



A CRÉMONE À BARILLET F28 7/70 - R2

HFF	Long.	D	GV	Vis	N° d'article	UE
1800-2200	2200	980	2	11	G-24491-22-L-1	10

A CRÉMONE À BARILLET F35 7/70 - R2

HFF	Long.	D	GV	Vis	N° d'article	UE
1800-2200	2200	980	2	11	G-24759-22-L-1	10

A

Visuel représenté en position "NON VERROUILLÉE"



A
Visuel représenté en position "NON VERROUILLÉE"

A CRÉMONE À BARILLET F25 - 7/70 - R4						
HFF	Long.	D	GV	Vis	N° d'article	UE
2050-2200	2200	980	4	10	G-24539-22-L-1	10

A CRÉMONE À BARILLET F28 - 7/70 - R4						
HFF	Long.	D	GV	Vis	N° d'article	UE
2050-2200	2200	980	4	10	G-24489-22-L-1	10

A CRÉMONE À BARILLET F35 - 7/70 - R4						
HFF	Long.	D	GV	Vis	N° d'article	UE
2050-2200	2200	980	4	10	G-24755-22-L-1	10

A CRÉMONE À BARILLET F40 - 7/70 - R4						
HFF	Long.	D	GV	Vis	N° d'article	UE
2050-2200	2200	980	4	10	G-24769-22-L-1	10

Crémones à barillet 7/70 - DF/DV - R2

Ajustables

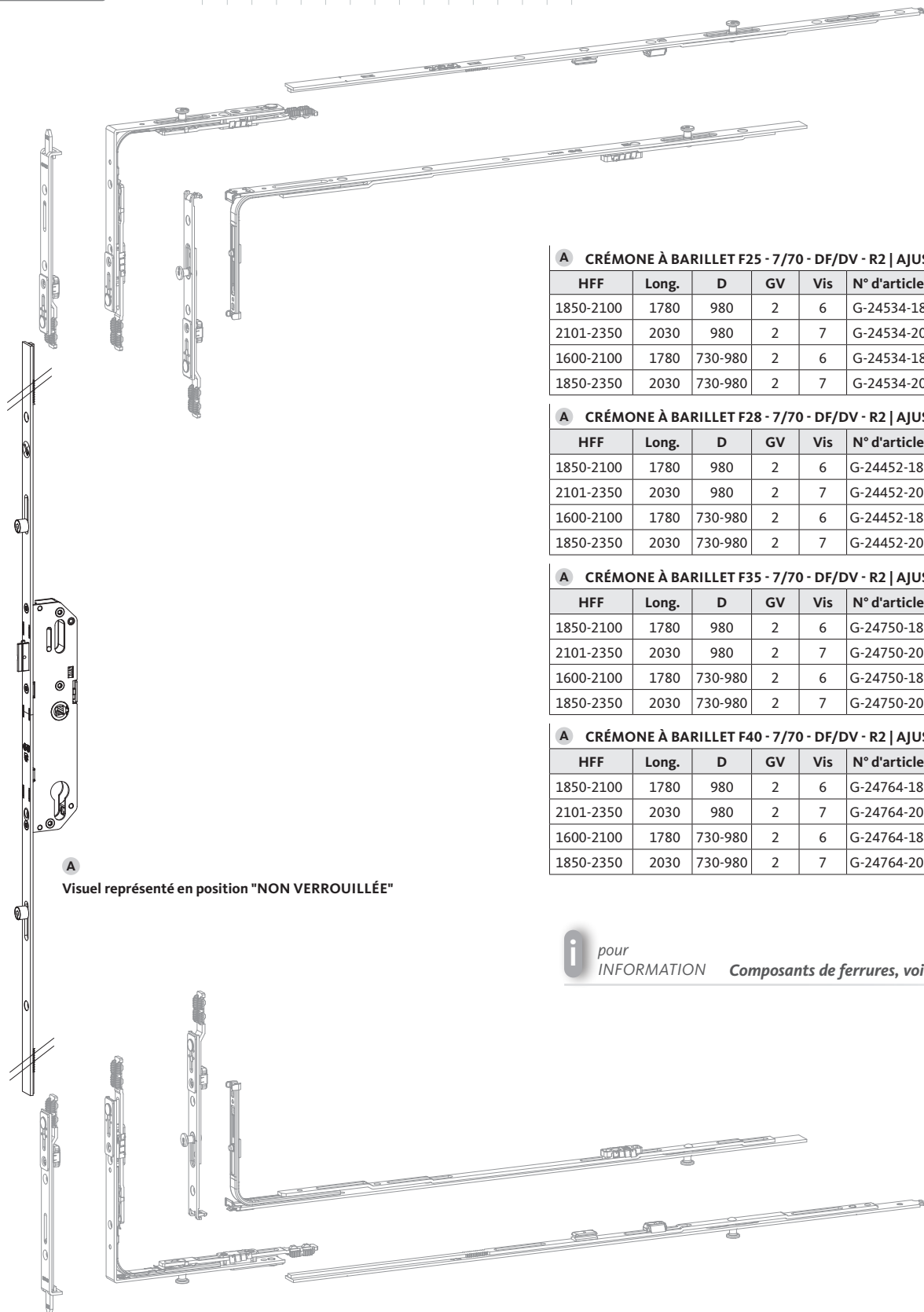

A
Visuel représenté en position "NON VERROUILLÉE"

A CRÉMONE À BARILLET F25 - 7/70 - DF/DV - R2 | AJUSTABLE

HFF	Long.	D	GV	Vis	N° d'article	UE
1850-2100	1780	980	2	6	G-24534-18-L-1	10
2101-2350	2030	980	2	7	G-24534-20-L-1	10
1600-2100	1780	730-980	2	6	G-24534-18-L-1	10
1850-2350	2030	730-980	2	7	G-24534-20-L-1	10

A CRÉMONE À BARILLET F28 - 7/70 - DF/DV - R2 | AJUSTABLE

HFF	Long.	D	GV	Vis	N° d'article	UE
1850-2100	1780	980	2	6	G-24452-18-L/R-1	10
2101-2350	2030	980	2	7	G-24452-20-L/R-1	10
1600-2100	1780	730-980	2	6	G-24452-18-L/R-1	10
1850-2350	2030	730-980	2	7	G-24452-20-L/R-1	10

A CRÉMONE À BARILLET F35 - 7/70 - DF/DV - R2 | AJUSTABLE

HFF	Long.	D	GV	Vis	N° d'article	UE
1850-2100	1780	980	2	6	G-24750-18-L/R-1	10
2101-2350	2030	980	2	7	G-24750-20-L/R-1	10
1600-2100	1780	730-980	2	6	G-24750-18-L/R-1	10
1850-2350	2030	730-980	2	7	G-24750-20-L/R-1	10

A CRÉMONE À BARILLET F40 - 7/70 - DF/DV - R2 | AJUSTABLE

HFF	Long.	D	GV	Vis	N° d'article	UE
1850-2100	1780	980	2	6	G-24764-18-L-1	10
2101-2350	2030	980	2	7	G-24764-20-L-1	10
1600-2100	1780	730-980	2	6	G-24764-18-L-1	10
1850-2350	2030	730-980	2	7	G-24764-20-L-1	10



pour
INFORMATION Composants de ferrures, voir chapitre 6

Crémones à barillet 7/70 - DF/DV - PK2

Ajustables



2

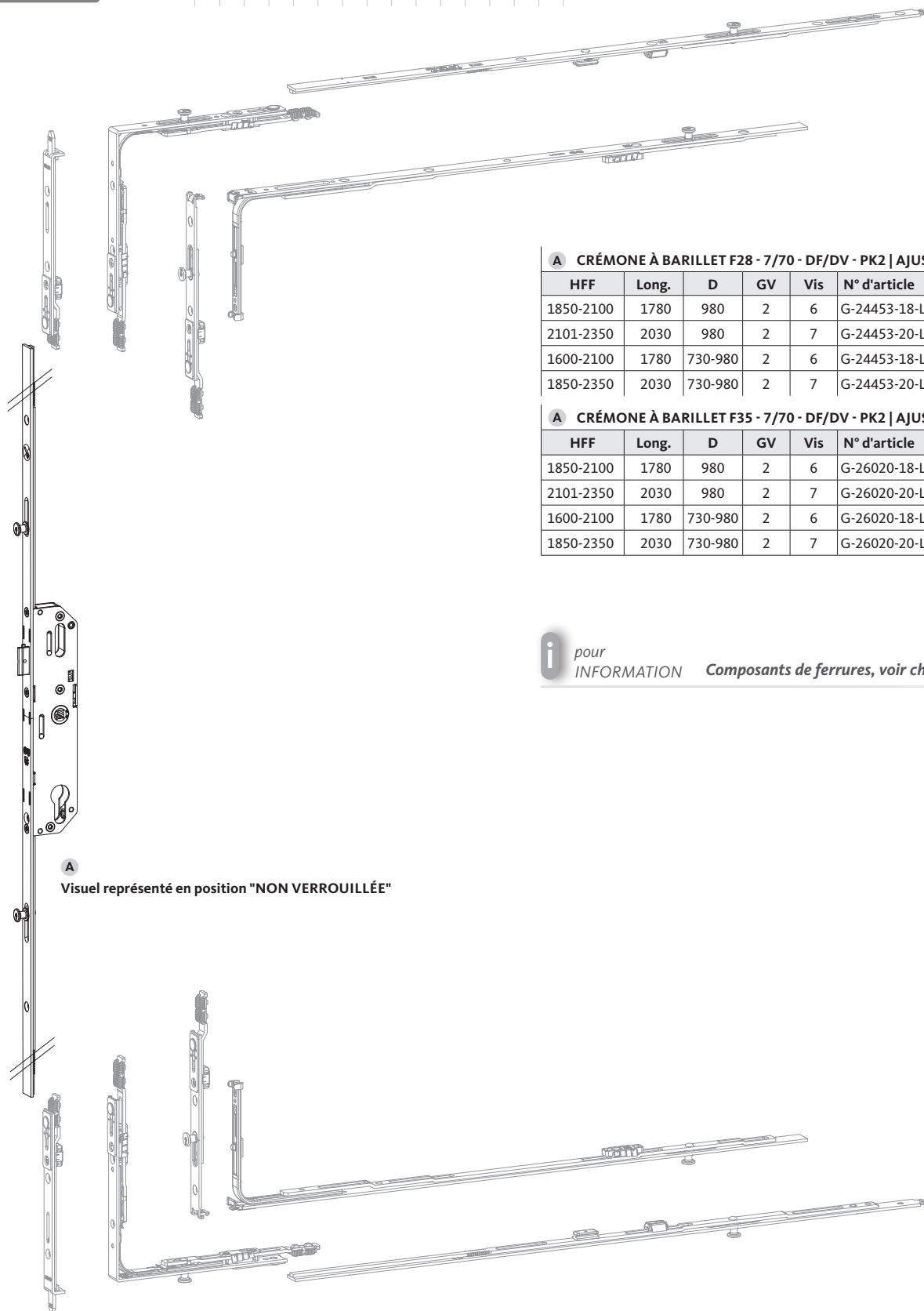

A CRÉMONE À BARILLET F28 - 7/70 - DF/DV - PK2 | AJUSTABLE

HFF	Long.	D	GV	Vis	N° d'article	UE
1850-2100	1780	980	2	6	G-24453-18-L/R-1	10
2101-2350	2030	980	2	7	G-24453-20-L/R-1	10
1600-2100	1780	730-980	2	6	G-24453-18-L/R-1	10
1850-2350	2030	730-980	2	7	G-24453-20-L/R-1	10

A CRÉMONE À BARILLET F35 - 7/70 - DF/DV - PK2 | AJUSTABLE

HFF	Long.	D	GV	Vis	N° d'article	UE
1850-2100	1780	980	2	6	G-26020-18-L-1	10
2101-2350	2030	980	2	7	G-26020-20-L-1	10
1600-2100	1780	730-980	2	6	G-26020-18-L-1	10
1850-2350	2030	730-980	2	7	G-26020-20-L-1	10

i pour INFORMATION Composants de ferrures, voir chapitre 6

A Visuel représenté en position "NON VERROUILLÉE"

Crémones à barillet 7/70

Ajustables en partie haute et basse

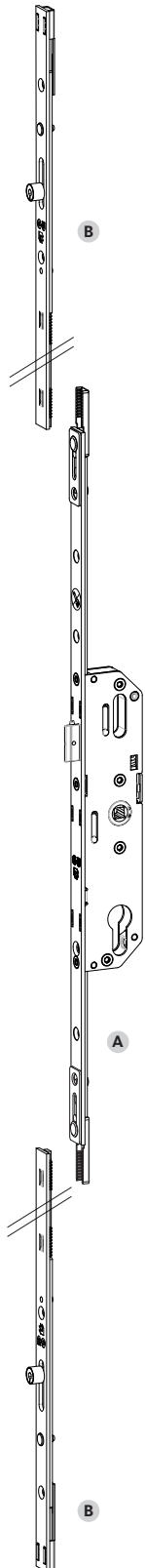

A B
Visuels représentés en position "NON VERROUILLÉE"

A CRÉMONE À BARILLET F28 - 7/70 | AJUSTABLE

HFF	Long.	D	Vis	N° d'article	UE
1900-2150	908	980	5	G-24530-00-L-1	10
1650-2150	908	730-980	5	G-24530-00-L-1	10

A CRÉMONE À BARILLET F35 - 7/70 | AJUSTABLE

HFF	Long.	D	Vis	N° d'article	UE
1900-2150	908	980	5	G-24770-00-L-1	10
1650-2150	908	730-980	5	G-24770-00-L-1	10

B PROLONGATEUR

HFF	Long.	GV	Vis	N° d'article	UE
1900-2150	620	1	2	A-01197-36-0-1	10
1650-2150	620	-	2	A-01197-36-0-1	10
2150-2400	870	1	3	A-01197-39-0-1	10
1900-2400	870	-	3	A-01197-39-0-1	10

Crémones à barillet 7/70 - R2

Ajustables avec prolongateur haut

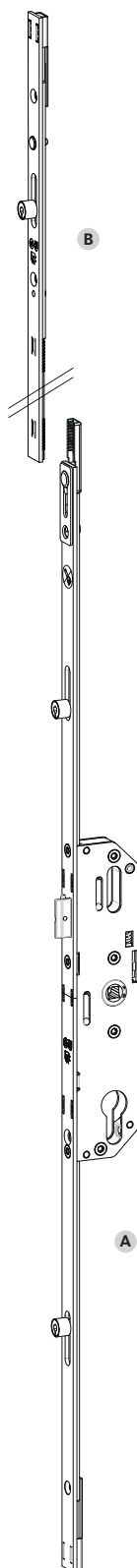

2

A CRÉMONE À BARILLET F25 - 7/70 - R2 | AJUSTABLE

HFF	Long.	D	GV	Vis	N° d'article	UE
1900-2400	1529	980	2	6	G-24536-15-L-1	10

A CRÉMONE À BARILLET F28 - 7/70 - R2 | AJUSTABLE

HFF	Long.	D	GV	Vis	N° d'article	UE
1900-2400	1529	980	2	6	G-24485-15-L-1	10

A CRÉMONE À BARILLET F35 - 7/70 - R2 | AJUSTABLE

HFF	Long.	D	GV	Vis	N° d'article	UE
1900-2400	1529	980	2	6	G-24754-15-L-1	10

A CRÉMONE À BARILLET F40 - 7/70 - R2 | AJUSTABLE

HFF	Long.	D	GV	Vis	N° d'article	UE
1900-2400	1529	980	2	6	G-24765-15-L-1	10

B PROLONGATEUR

HFF	Long.		GV	Vis	N° d'article	UE
1900-2150	620		1	2	A-01197-36-0-1	10
2151-2400	870		1	3	A-01197-39-0-1	10

A B

Visuels représentés en position "NON VERROUILLÉE"

Crémones à barillet 7/70 - R2

Recoupables avec guide de tringle

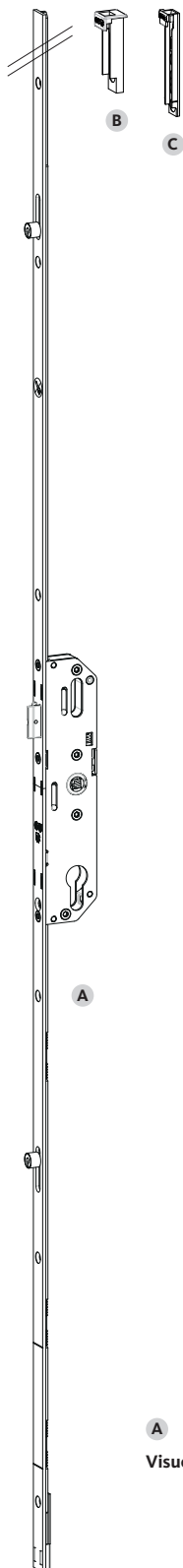

A
Visuel représenté en position "NON VERROUILLÉE"

A CRÉMONE À BARILLET F25 - 7/70 - R2 | RECOUPABLE

HFF	Long.	D	GV	Vis	N° d'article	UE
1850-2100	2100	980	2	9	G-24535-18-L/R-1	10
2101-2350	2350	980	2	10	G-24535-20-L/R-1	10

A CRÉMONE À BARILLET F28 - 7/70 - R2 | RECOUPABLE

HFF	Long.	D	GV	Vis	N° d'article	UE
1850-2100	2100	980	2	9	G-24451-18-L/R-1	10
2101-2350	2350	980	2	10	G-24451-20-L/R-1	10

A CRÉMONE À BARILLET F35 - 7/70 - R2 | RECOUPABLE

HFF	Long.	D	GV	Vis	N° d'article	UE
1850-2100	2100	980	2	9	G-24751-18-L/R-1	10
2101-2350	2350	980	2	10	G-24751-20-L/R-1	10

A CRÉMONE À BARILLET F40 - 7/70 - R2 | RECOUPABLE

HFF	Long.	D	GV	Vis	N° d'article	UE
1850-2100	2100	980	2	9	G-24766-18-L-1	10
2101-2350	2350	980	2	10	G-24766-20-L-1	10

B GUIDE DE TRINGLE

	N° d'article	UE
Rainure OB	E-13609-00-0-1	100

C GUIDE DE TRINGLE (ASSEMBLAGE MÉCANIQUE)

	Vis	N° d'article	UE
Rainure OF	2	E-20971-00-0-1	100
Rainure OB montant	2	E-20971-01-0-1	100
Rainure OB montant et traverse	2	E-20971-03-0-1	100

Crémones à barillet 7/70 - PK2

Recoupables avec guide de tringle

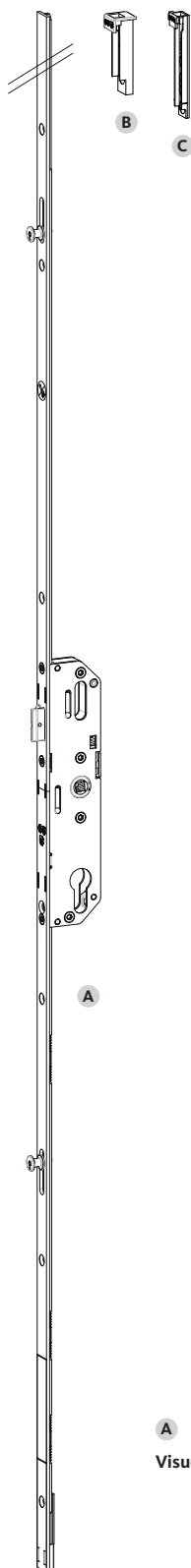

A
Visuel représenté en position "NON VERROUILLÉE"

A CRÉMONE À BARILLET F25 - 7/70 - PK2 RECOUPABLE						
HFF	Long.	D	GV	Vis	N° d'article	UE
1850-2100	2100	980	2	9	G-24537-18-L-1	10
2101-2350	2350	980	2	10	G-24537-20-L-1	10

A CRÉMONE À BARILLET F28 - 7/70 - PK2 RECOUPABLE						
HFF	Long.	D	GV	Vis	N° d'article	UE
1850-2100	2100	980	2	9	G-24486-18-L-1	10
2101-2350	2350	980	2	10	G-24486-20-L-1	10

A CRÉMONE À BARILLET F35 - 7/70 - PK2 RECOUPABLE						
HFF	Long.	D	GV	Vis	N° d'article	UE
1850-2100	2100	980	2	9	G-24752-18-L-1	10
2101-2350	2350	980	2	10	G-24752-20-L-1	10

B GUIDE DE TRINGLE		
	N° d'article	UE
Rainure OB	E-13609-00-0-1	100

C GUIDE DE TRINGLE (ASSEMBLAGE MÉCANIQUE)			
	Vis	N° d'article	UE
Rainure OF	2	E-20971-00-0-1	100
Rainure OB montant	2	E-20971-01-0-1	100
Rainure OB montant et traverse	2	E-20971-03-0-1	100



Crémones à barillet 7/70

Ajustables avec prolongateur haut | Version sans galet



2

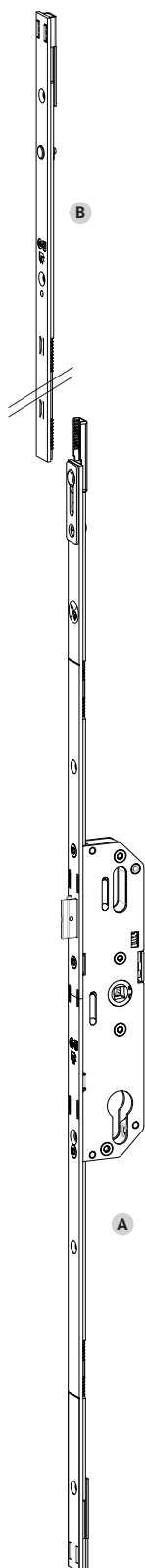

A CRÉMONE À BARILLET F28 - 7/70 | AJUSTABLE

HFF	Long.	D	GV	Vis	N° d'article	UE
1900-2400	1529	980	-	6	G-24484-15-L-1	10
1900-2400	1529	1028	-	6	G-24484-45-L-1	10

A CRÉMONE À BARILLET F35 - 7/70 | AJUSTABLE

HFF	Long.	D	GV	Vis	N° d'article	UE
1900-2400	1529	980	-	6	G-24753-15-L-1	10
1900-2400	1529	1028	-	6	G-24753-45-L-1	10

B PROLONGATEUR

HFF	Long.		GV	Vis	N° d'article	UE
1900-2150	620		-	2	A-01197-06-0-1	10
2151-2400	870		-	3	A-01197-09-0-1	10

A B

Visuels représentés en position "NON VERROUILLÉE"



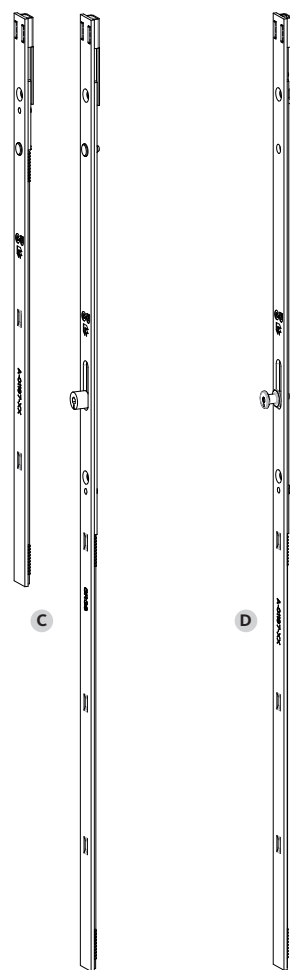
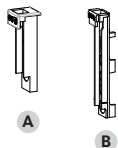

C D
Visuels représentés en position "NON VERROUILLÉE"

A GUIDE DE TRINGLE		
	N° d'article	UE
Rainure OB	E-13609-00-0-1	100

B GUIDE DE TRINGLE (ASSEMBLAGE MÉCANIQUE)			
	Vis	N° d'article	UE
Rainure OF	2	E-20971-00-0-1	100
Rainure OB montant	2	E-20971-01-0-1	100
Rainure OB montant et traverse	2	E-20971-03-0-1	100

C PROLONGATEUR RECUPABLE AVEC SORTIE DE TRINGLE GALET LISSE						
Recoupe	Long.		GV	Vis	N° d'article	UE
250 mm	370		-	1	A-01197-04-0-1	10
250 mm	620		-	2	A-01197-06-0-1	10
250 mm	620		1	2	A-01197-36-0-1	10
250 mm	870		-	3	A-01197-09-0-1	10
250 mm	870		1	3	A-01197-39-0-1	10
250 mm	1120		-	4	A-01197-11-0-1	10
250 mm	1120		1	4	A-01197-41-0-1	10
250 mm	1370		-	5	A-01197-44-0-1	10
250 mm	1370		1	5	A-01197-14-0-1	10
250 mm	1620		1	6	A-01197-16-0-1	10
250 mm	1620		2	6	A-01197-46-0-1	10

D PROLONGATEUR RECUPABLE AVEC SORTIE DE TRINGLE GALET PK						
Recoupe	Long.		GV	Vis	N° d'article	UE
250 mm	620		1	1	G-24332-06-0-1	10
250 mm	870		1	3	G-24332-09-0-1	10
250 mm	1120		1	4	G-24332-11-0-1	10
250 mm	1370		1	5	G-24332-14-0-1	10
250 mm	1620		2	6	G-24332-16-0-1	10

3

Verrous à levier ZH

pour crémones à barillet R2 recoupables

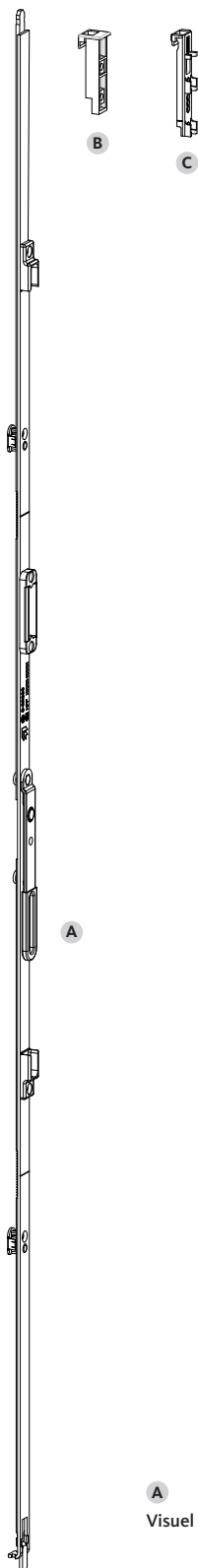

A VERROU À LEVIER ZH - CRÉMONE À BARILLET R2 RECOUPABLE

HFF	Long.	D	GV	Vis	N° d'article	UE
1850-2100	2100	900	2	12	G-22886-18-0-1	10
2100-2350	2350	900	2	13	G-22886-20-0-1	10

B GUIDE DE TRINGLE

	N° d'article	UE
Rainure OB	E-13609-00-0-1	100

C GUIDE DE TRINGLE (ASSEMBLAGE MÉCANIQUE)

	Vis	N° d'article	UE
Rainure OF	2	E-20971-00-0-1	100
Rainure OB montant	2	E-20971-01-0-1	100
Rainure OB montant et traverse	2	E-20971-03-0-1	100



pour
INFORMATION association avec la crémone à barillet R2 recoupable

A

Visuel représenté en position "VERROUILLÉE"

Verrous à levier ZH

pour crémones à barillet PK2 recoupables

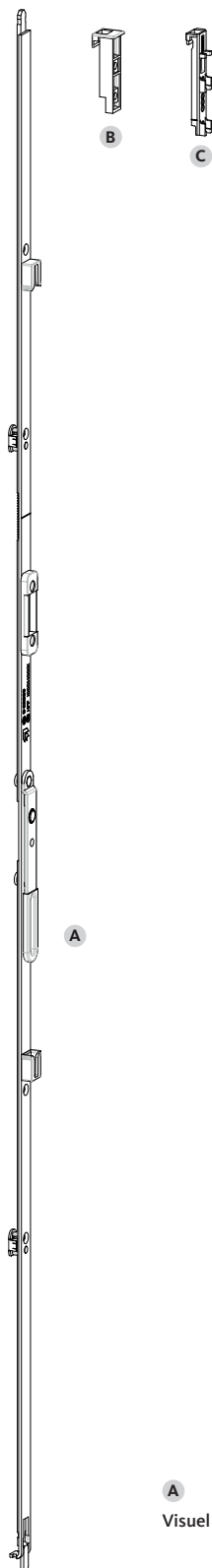

A VERROU À LEVIER ZH - CRÉMONE À BARILLET PK2 RECOUPABLE						
HFF	Long.	D	GV	Vis	N° d'article	UE
1850-2100	2100	900	2	12	G-23891-18-0-1	10
2100-2350	2106	900	2	13	G-23891-20-0-1	10

B GUIDE DE TRINGLE		
	N° d'article	UE
Rainure OB	E-13609-00-0-1	100

C GUIDE DE TRINGLE (ASSEMBLAGE MÉCANIQUE)			
	Vis	N° d'article	UE
Rainure OF	2	E-20971-00-0-1	100
Rainure OB montant	2	E-20971-01-0-1	100
Rainure OB montant et traverse	2	E-20971-03-0-1	100

i pour INFORMATION association avec la crémone à barillet PK2 recoupable

A
Visuel représenté en position "VERROUILLÉE"



Verrous à levier ZH

pour crémones à barillet DF/DV - R2

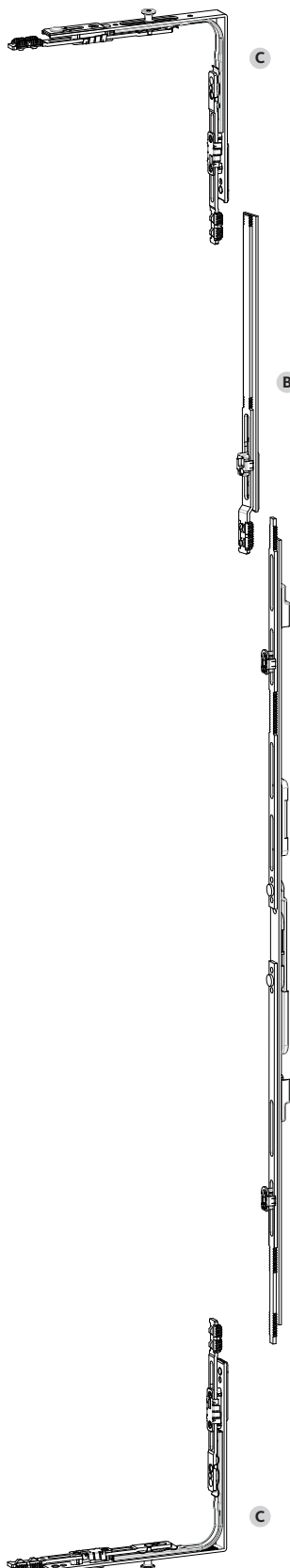

A VERROU À LEVIER ZH - CRÉMONE À BARILLET DF/DV R2						
HFF		D	GV	Vis	N° d'article	UE
1850-2100		900	2	12	G-25122-18-0-1	10
2101-2350		900	2	12	G-25122-18-0-1	10

B PROLONGATEUR						
HFF	Long.			Vis	N° d'article	UE
2101-2350	250			2	8-00625-00-0-1	10

C RENVOI D'ANGLE						
HFF	Long.		GV		N° d'article	UE
1850-2350	160		4		6-32021-00-0-1	50

i pour INFORMATION association avec la crémone à barillet R2 ajustable

A
Visuel représenté en position "VERROUILLÉE"

B C
Visuels représentés en position "NON VERROUILLÉE"

Verrous à levier | Verrous à onglet

Jeu de 12 mm

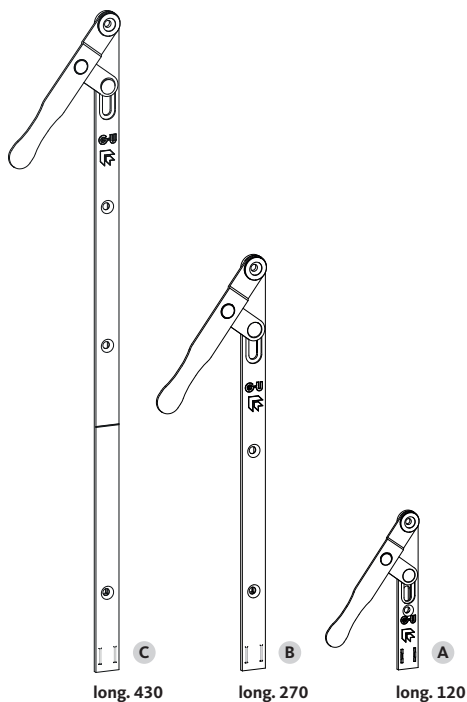

VERROU À LEVIER T16 AVEC SORTIE DE TRINGLE						
Rep.	Long.	Course		Vis	N° d'article	UE
A	120	15 mm		2	G-16890-01-0-1	100
	120	12 mm		2	G-16890-12-0-1	100
B	270	15 mm		2	G-16890-27-0-1	50
C	430	15 mm		3	G-16890-43-0-1	10

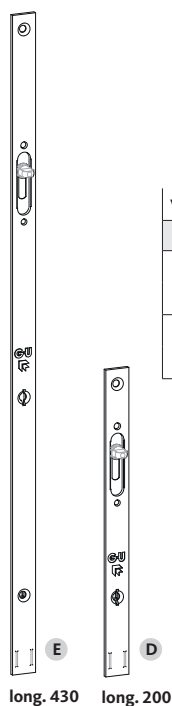

VERROU À ONGLET T16 AVEC SORTIE DE TRINGLE						
Rep.	Long.			Vis	N° d'article	UE
D	200			2	B-01010-00-0-1	100
	200	avec clips		2	B-01051-00-0-1	20
E	430			2	B-01012-00-0-1	20
	430	avec clips		3	B-01052-00-0-1	20

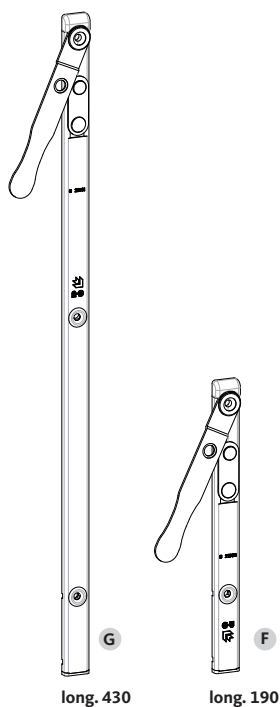

VERROU À LEVIER AVEC SORTIE DE TRINGLE							
Rep.	Long.	Bois		Vis	N° d'article	UE	
F	190	18 x 8		2	G-21090-18-0-1	100	
	190	6/8 x 4		2	G-21090-06-0-1	100	
	INFÉRIEUR						
	190	7/8- 11/8 x 4		2	G-21090-07-R-1	100	
	SUPÉRIEUR						
	190	7/8- 11/8 x 4		2	G-21090-07-L-1	100	
G	430	18 x 8		4	G-21091-18-0-1	50	
	430	6/8 x 4		4	G-21091-06-0-1	50	
	INFÉRIEUR						
	430	7/8- 11/8 x 4		4	G-21091-07-R-1	50	
	SUPÉRIEUR						
	430	7/8- 11/8 x 4		4	G-21091-07-L-1	50	

A B C D E F G

Visuels représentés en position "NON VERROUILLÉE"

Verrous à onglet

Jeu de 4 mm | À entailler

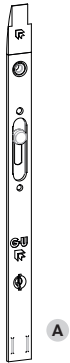

A



C

long. 430



D

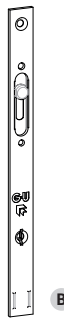

B

long. 200

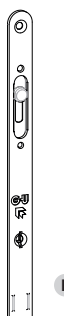

E

VERROU À ONGLET À ENTAILLER AVEC SORTIE DE TRINGLE					
Rep.	Long.	Têteière	Vis	N° d'article	UE
A	200	avec embout	2	B-01009-00-0-1	100

VERROU À ONGLET À ENTAILLER AVEC SORTIE DE TRINGLE					
Rep.	Long.	Têteière	Vis	N° d'article	UE
B	200	sans embout	2	B-01008-01-0-1	100
C	430	sans embout	4	B-01011-00-0-1	20

EMBOU POUR VERROU À ENTAILLER EN ZAMAK			
Rep.		N° d'article	UE
D	Embout en zamak	E-13356-00-0-1	100

VERROU À ONGLET À ENTAILLER AVEC SORTIE DE TRINGLE					
Rep.	Long.	Têteière	Vis	N° d'article	UE
E	200	bout arrondi	2	B-01008-02-0-1	100

A B C E

Visuels représentés en position "NON VERROUILLÉE"

Gâches tringle | Gâches pêne 1/2 tour

Menuiserie bois, jeu 4 mm | Axe 8 mm | À toupiller



A GÂCHE TRINGLE 1 VANTAIL | ENTAILLAGE PAR FRAISE 330

	Long.	Larg.	Ep.	N° d'article	UE
Axe 8	44,5	16	11	E-11287-00-L/R-1	50



B GÂCHE TRINGLE 2 VANTAUX | ENTAILLAGE PAR FRAISE 330

	Long.	Larg.	Ep.	N° d'article	UE
Axe 8	90	16	11	0-0320-00-0-1	50

avec verrou décalé de 2 mm



C GÂCHE TRINGLE 2 VANTAUX | ENTAILLAGE PAR FRAISE 330

	Long.	Larg.	Ep.	N° d'article	UE
Axe 8	90	16	11	0-0321-00-0-1	50



D GÂCHE TRINGLE 2 VANTAUX | ENTAILLAGE PAR FRAISE 330

	Long.	Larg.	Ep.	N° d'article	UE
Axe 8	90	16	11	0-0326-00-0-1	50

avec rainure de joint à 13 mm



E GÂCHE TRINGLE 2 VANTAUX | ENTAILLAGE PAR FRAISE 330

	Long.	Larg.	Ep.	N° d'article	UE
Axe 8	88,5	16	11	E-13209-00-0-1	50



F GÂCHE PÊNE 1/2 TOUR | ENTAILLAGE PAR FRAISE 330

	Long.	Larg.	Ep.	N° d'article	UE
Axe 8	90	16	11	0-0328-00-0-1	50

avec rainure de joint à 13 mm



G GÂCHE PÊNE 1/2 TOUR | ENTAILLAGE PAR FRAISE 330

	Long.	Larg.	Ep.	N° d'article	UE
Axe 8	90	16	11	0-0324-00-0-1	50

Gâches galet | Gâches tringle | Gâches pêne 1/2 tour

Menuiserie bois, jeu 4 mm | Axe 9/10 mm | À toupiller

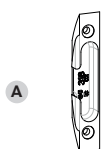

A GÂCHE GALET ENTAILLAGE PAR FRAISE 330						
	Long.	Larg.	Ep.		N° d'article	UE
Axe 8,5	90	16	11		0-0318--02-0-1	100
crémone T16 mm décalée de 1 mm ou T18 mm sans décalage						

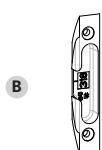

B GÂCHE GALET ENTAILLAGE PAR FRAISE 330						
	Long.	Larg.	Ep.		N° d'article	UE
Axe 9	90	16	11		0-0318--00-0-1	100
crémone T16 mm décalée de 1 mm ou T18 mm sans décalage						



C GÂCHE TRINGLE 2 VANTAUX ENTAILLAGE PAR FRAISE 330						
	Long.	Larg.	Ep.		N° d'article	UE
Axe 9	90	16	11		E-12614-00-0-1	100

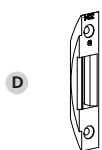

D GÂCHE PÊNE 1/2 TOUR ENTAILLAGE PAR FRAISE 330						
	Long.	Larg.	Ep.		N° d'article	UE
Axe 9	90	16	11		0-0334--00-0-1	50



E GÂCHE TRINGLE 2 VANTAUX ENTAILLAGE PAR FRAISE 330						
	Long.	Larg.	Ep.		N° d'article	UE
Axe 10	90	16	11		0-0335--00-0-1	50

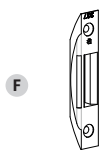

F GÂCHE PÊNE 1/2 TOUR ENTAILLAGE PAR FRAISE 330						
	Long.	Larg.	Ep.		N° d'article	UE
Axe 10	90	16	11		0-0337--00-0-1	50



G GÂCHE PÊNE 1/2 TOUR ENTAILLAGE PAR FRAISE 330						
	Long.	Larg.	Ep.		N° d'article	UE
Axe 11	90	16	11		0-0325--00-0-1	50



H GÂCHE TRINGLE 1 VANTAIL À FORER						
				Vis	N° d'article	UE
Entaillage par mèche Ø 25 mm				1	0-0319A-00-0-1	100

5

Gâches galet | Gâches pêne 1/2 tour

Menuiserie bois, jeu 4 mm | Axe 8 ou 9 mm | À défoncer en feuillure



A GÂCHE GALET ENTAILLAGE PAR FRAISE Ø 25 MM						
	Long.	Larg.	Ep.		N° d'article	UE
Axe 8	85	18	9		E-24299-00-L/R-1	100



B GÂCHE GALET ENTAILLAGE PAR FRAISE Ø 25 MM						
	Long.	Larg.	Ep.		N° d'article	UE
Axe 8	85	16	9		E-11637-00-0-1	100



C GÂCHE GALET ENTAILLAGE PAR FRAISE Ø 25 MM						
	Long.	Larg.	Ep.		N° d'article	UE
Axe 9	85	18	9		E-11638-00-0-1	100

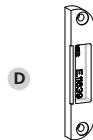

D GÂCHE PÊNE 1/2 TOUR ENTAILLAGE PAR FRAISE Ø 25 MM						
	Long.	Larg.	Ep.		N° d'article	UE
Axe 8	85	16	9		E-11639-00-0-1	100



E GÂCHE PÊNE 1/2 TOUR ENTAILLAGE PAR FRAISE Ø 25 MM						
	Long.	Larg.	Ep.		N° d'article	UE
Axe 9	85	18	9		E-11640-00-0-1	100

Gâches galet | Gâches tringle | Gâches pêne 1/2 tour

Menuiserie bois, jeu de 4 mm | Axe 9 mm



A GÂCHE GALET ENTAILLAGE TYPE OB, FRAISE Ø 16 MM					
	Long.	Larg.	Ep.	N° d'article	UE
	81	17	8,5	8-00872-00-0-1	100



B GÂCHE GALET ENTAILLAGE TYPE OB, FRAISE Ø 16 MM					
	Long.	Larg.	Ep.	N° d'article	UE
	81	17	8,5	E-15332-00-0-1	100



C GÂCHE GALET ENTAILLAGE TYPE OB, FRAISE Ø 16 MM					
	Long.	Larg.	Ep.	N° d'article	UE
PK	85	17	9,5	9-42957-00-L/R-1	100



D GÂCHE TRINGLE ENTAILLAGE TYPE OB, FRAISE Ø 16 MM					
	Long.	Larg.	Ep.	N° d'article	UE
	81	17	8	8-00669-00-0-1	100



E GÂCHE TRINGLE ENTAILLAGE TYPE OB, FRAISE Ø 16 MM					
	Long.	Larg.	Ep.	N° d'article	UE
	64	17	8	6-25376-00-0-1	100

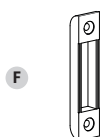

F GÂCHE PÊNE 1/2 TOUR ENTAILLAGE TYPE OB, FRAISE Ø 16 MM					
	Long.	Larg.	Ep.	N° d'article	UE
	81	17	8,5	E-13567-00-0-1	100



G GÂCHE GALET ENTAILLAGE TYPE OB, FRAISE Ø 16 MM					
	Long.	Larg.	Ep.	N° d'article	UE
	85	20	8,5	9-27864-00-0-1	100



H GÂCHE GALET ENTAILLAGE TYPE OB, FRAISE Ø 18 MM					
	Long.	Larg.	Ep.	N° d'article	UE
	90	18	9	E-11351-00-0-1	100

5

Gâches galet | Gâches tringle | Gâches pêne 1/2 tour

Menuiserie bois, jeu de 12 mm | Axe 9 mm | Feuillure 18 x 8



A

A GÂCHE GALET

	Long.	N° d'article	UE
	80	8-00873-00-0-1	100



B

B GÂCHE GALET

	Long.	N° d'article	UE
	55	9-42301-18-0-1	100



C



D

GÂCHE GALET

Rep.	Long.	N° d'article	UE
PK			
C	55	9-42302-18-0-1	100
SE			
D	55	6-32207-18-0-1	100



E

E GÂCHE TRINGLE

	Long.	N° d'article	UE
	55	E-19509-00-0-1	100



F

F GÂCHE TRINGLE

	Long.	N° d'article	UE
	94	6-25375-00-0-1	100

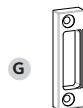

G

G GÂCHE PÊNE 1/2 TOUR

	Long.	Larg.	Ep.	N° d'article	UE
	63	18	8	E-15070-00-0-1	100

Gâches galet | Gâches tringle | Gâches pêne 1/2 tour

Menuiserie bois, jeu de 12 mm | Axe 9 mm | Feuillure 20 x 8



A GÂCHE GALET				
	Long.		N° d'article	UE
	55		9-42301-20-0-1	100



GÂCHE GALET				
Rep.	Long.		N° d'article	UE
PK				
B	55		9-42302-20-0-1	100
SE				
C	55		6-32207-20-0-1	100



D GÂCHE TRINGLE				
	Long.		N° d'article	UE
	94		6-28062-09-0-1	100



E GÂCHE GALET AVEC PLOTS (2 X Ø 8 BZ)				
	Long.		N° d'article	UE
	55		9-42301-10-0-1	100



GÂCHE GALET AVEC PLOTS (2 X Ø 8 BZ)				
Rep.	Long.		N° d'article	UE
PK				
F	55		9-42302-10-0-1	100
SE				
G	55		6-32207-10-0-1	100



H GÂCHE TRINGLE AVEC PLOTS (2 X Ø 8 BZ)				
	Long.		N° d'article	UE
	94		6-28062-89-0-1	100

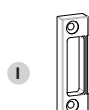

I GÂCHE PÊNE 1/2 TOUR					
	Long.	Larg.	Ep.	N° d'article	UE
	63	18	8	E-15070-00-0-1	100

5

Gâches galet | Gâches tringle | Gâches pêne 1/2 tour

Menuiserie bois, jeu de 12 mm | Axe 9 mm | Feuillure 6/8 x 4



A GÂCHE GALET				
	Long.		N° d'article	UE
	42		8-00975-00-0-1	100



B GÂCHE TRINGLE 1 VANTAIL				
	Long.		N° d'article	UE
	35		E-16677-00-0-1	100



C GÂCHE TRINGLE				
	Long.		N° d'article	UE
VISSAGE EN BIAIS				
	55		E-16678-00-0-1	100

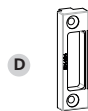

D GÂCHE PÊNE 1/2 TOUR						
	Long.	Larg.	Ep.		N° d'article	UE
	63	18	8		E-14404-00-0-1	100

Gâches galet | Gâches tringle | Gâches pêne 1/2 tour

Menuiserie bois, jeu de 12 mm | Axe 9 mm | Feuillure 7/8 x 4

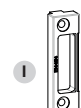

GÂCHE GALET

Rep.	Long.	N° d'article	UE
A	45	9-33921-00-0-1	100

VISSAGE EN BIAIS

B	45	9-33921-01-0-1	100
----------	----	----------------	-----

C GÂCHE GALET

Rep.	Long.	N° d'article	UE
C	55	9-42620-00-0-1	100

GÂCHE GALET

Rep.	Long.	N° d'article	UE
PK			
D	55	9-42621-00-0-1	100

SE

E	55	6-32471-00-0-1	100
----------	----	----------------	-----

F GÂCHE TRINGLE 1 VANTAIL

Rep.	Long.	N° d'article	UE
F	35	E-21927-00-L/R-1	100

GÂCHE TRINGLE

Rep.	Long.	N° d'article	UE
VISSAGE EN BIAIS			
G	55	E-19509-01-0-1	100

VISSAGE EN BIAIS

H	50	E-16678-01-0-1	100
H	50	E-16678-02-0-1	100

(-1 MM)

H	50	E-16678-03-0-1	100
----------	----	----------------	-----

I GÂCHE PÊNE 1/2 TOUR

Rep.	Long.	Larg.	Ep.	N° d'article	UE
I	63	18	8	E-14404-00-0-1	100

5

Gâches galet | Gâches tringle | Gâches pêne 1/2 tour

Menuiserie bois, jeu de 12 mm | Axe 13 mm | Feuillure 24 x 8



A GÂCHE GALET				
	Long.		N° d'article	UE
	55		9-42654-00-0-1	100



GÂCHE GALET				
Rep.	Long.		N° d'article	UE
PK				
B	55		9-42655-00-0-1	100
SE				
C	55		6-32584-24-0-1	100



D GÂCHE TRINGLE 1 VANTAIL ET 2 VANTAUX		
	N° d'article	UE
Vissage en biais	E-25142-00-0-1	100



E GÂCHE TRINGLE				
	Long.		N° d'article	UE
	94		6-34153-00-0-1	100
Rayon R4	94		6-34153-03-0-1	100

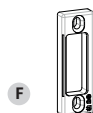

F GÂCHE PÊNE 1/2 TOUR					
	Long.	Larg.	Ep.	N° d'article	UE
	66	22	8	E-24008-00-0-1	100



G GÂCHE GALET AVEC PLOTS (2 X Ø 8 BZ)				
	Long.		N° d'article	UE
	55		9-42654-08-0-1	100



GÂCHE GALET AVEC PLOTS (2 X Ø 8 BZ)				
Rep.	Long.		N° d'article	UE
PK				
H	55		9-42655-08-0-1	100
SE				
I	55		6-32584-08-0-1	100



J GÂCHE TRINGLE AVEC PLOTS (2 X Ø 8 BZ)				
	Long.		N° d'article	UE
	94		6-34153-02-0-1	100

Gâches galet | Gâches tringle | Gâches pêne 1/2 tour

Menuiserie bois, jeu de 12 mm | Axe 13 mm | Feuillure 11/8 x 4



A GÂCHE GALET				
	Long.		N° d'article	UE
	55		9-42654-11-0-1	100



GÂCHE GALET				
Rep.	Long.		N° d'article	UE
PK				
B	55		9-42655-11-0-1	100
SE				
C	55		6-32584-11-0-1	100



D GÂCHE TRINGLE				
	Long.		N° d'article	UE
	94		6-34153-01-0-1	100



E GÂCHE PÊNE 1/2 TOUR						
	Long.	Larg.	Ep.		N° d'article	UE
Feuillure de 24	66	22	8		E-16463-00-0-1	100

5

Gâches galet | Gâches tringle | Gâches pêne 1/2 tour

Menuiserie bois, jeu de 12 mm | Axe 13 mm | Feuillure 30 x 8



A GÂCHE GALET				
	Long.		N° d'article	UE
	55		9-42654-30-0-1	100



GÂCHE GALET				
Rep.	Long.		N° d'article	UE
PK				
B	55		9-42655-30-0-1	100
SE				
C	55		6-35422-30-0-1	100



D GÂCHE TRINGLE				
	Long.		N° d'article	UE
	94		6-34153-00-0-1	100

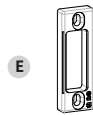

E GÂCHE PÊNE 1/2 TOUR					
	Long.	Larg.	Ep.	N° d'article	UE
A positionner	66	22	8	E-24008-00-0-1	100



F GÂCHE GALET AVEC PLOTS (2 X Ø 8 BZ)				
	Long.		N° d'article	UE
	55		9-42654-38-0-1	100



GÂCHE GALET AVEC PLOTS (2 X Ø 8 BZ)				
Rep.	Long.		N° d'article	UE
PK				
G	55		9-42655-38-0-1	100
SE				
H	55		6-35422-38-0-1	100



I GÂCHE TRINGLE AVEC PLOTS (2 X Ø 8 BZ)				
	Long.		N° d'article	UE
	94		6-34153-02-0-1	100



A GÂCHE TRINGLE 1 VANTAIL			
	Vis	N° d'article	UE
Suivant profil dormant	2	E-21157-**-L/R-1 ^[1]	100



B GÂCHE TRINGLE 2 VANTAUX			
	Vis	N° d'article	UE
Suivant profil dormant	2	E-19551-**-0-1 ^[1]	100



C GÂCHE GALET POUR DORMANT		
	N° d'article	UE
	suivant profil ^[1]	100

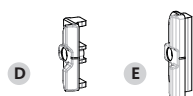

GÂCHE GALET POUR BATTEMENT				
Rep.		Long.	N° d'article	UE
D		43	E-19568-00-0-1	100
E		55	E-22862-00-0-1	100



F GÂCHE GALET PK POUR DORMANT			
	Long.	N° d'article	UE
	55	suivant profil ^[1]	100



G GÂCHE GALET PK SE POUR DORMANT			
	Long.	N° d'article	UE
	55	suivant profil ^[1]	100



H GÂCHE GALET PK POUR BATTEMENT			
	Long.	N° d'article	UE
	55	E-22375-00-0-1	100

^[1] suivant profil, consultez nos fiches gammistes



Gâches pêne 1/2 tour

Menuiserie pvc



A GÂCHE PÊNE 1/2 TOUR POUR CRÉMONE À BARILLET 7/70

	Long.	Larg.	Ep.	N° d'article	UE
suivant profil	63	18	6,5	E-18749-**-0-1 ^[1]	100



B GÂCHE PÊNE 1/2 TOUR POUR CRÉMONE À BARILLET 7/70

	Long.	Larg.	Ep.	N° d'article	UE
battement T16	63	18	6,5	E-24722-00-0-1	100



C GÂCHE PÊNE 1/2 TOUR RÉGLABLE POUR CRÉMONE À BARILLET 7/70

	Long.	Larg.	Ep.	N° d'article	UE
battement T16	81	24	7	G-24019-02-0-1	100
suivant profil	81	24	7	G-24019-**-0-1 ^[1]	100

NON COMPATIBLE AVEC LA CRÉMONE À BARILLET FOUILLOT 25 MM

^[1] suivant profil, consultez nos fiches gammistes

5



Prolongateurs | Verrouillages | Renvois d'angle

pour crémones à barillet 7/70 - DF/DV - R2 ou PK2

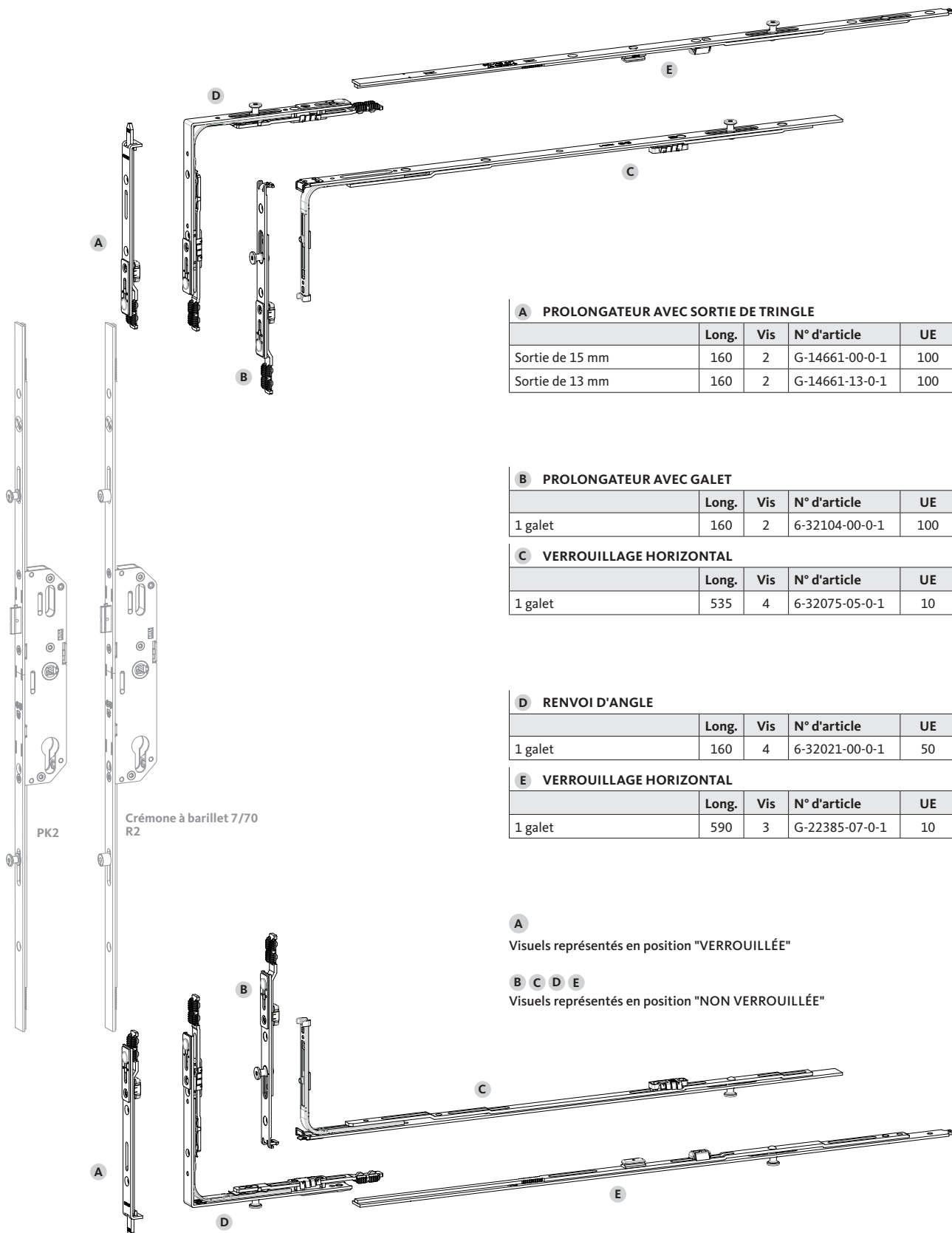

A Prolongateur avec sortie de triangle

	Long.	Vis	N° d'article	UE
Sortie de 15 mm	160	2	G-14661-00-0-1	100
Sortie de 13 mm	160	2	G-14661-13-0-1	100

B Prolongateur avec galet

	Long.	Vis	N° d'article	UE
1 galet	160	2	6-32104-00-0-1	100

C Verrouillage horizontal

	Long.	Vis	N° d'article	UE
1 galet	535	4	6-32075-05-0-1	10

D Renvoi d'angle

	Long.	Vis	N° d'article	UE
1 galet	160	4	6-32021-00-0-1	50

E Verrouillage horizontal

	Long.	Vis	N° d'article	UE
1 galet	590	3	G-22385-07-0-1	10

A
Visuels représentés en position "VERROUILLÉE"

B C D E
Visuels représentés en position "NON VERROUILLÉE"

Liste des abréviations | Finition



LISTE DES ABRÉVIATIONS	
D	Cote D = hauteur de poignée
DF	Cote D fixe
DV	Cote D variable
Ep.	Epaisseur
F	Fouillot
GV	Galet de verrouillage
HFF	Hauteur fond de feuillure (mm)
Long.	Longueur
L ou O	Ouvrant tirant à gauche
OB	Oscillo-battant
OF	Ouvrant à la française
PK	Pilzkopf = galet de sécurité PK dit "galet à tête champignon" (suivant nombre ex. PK2)
PZ	Empreinte POZIDRIV
R ou D	Ouvrant tirant à droite
R	Galet de verrouillage (suivant nombre ex. R2, R4)
Rep.	Repère
SE	Sécurité
UE	Unité d'emballage

FINITION FERRURE	
1	FerGUard* argent

Valeur indicative des informations techniques, exclusion de responsabilité

Les documentations techniques constituent des conseils de nature générale qui s'appuient sur nos expériences et sur les essais que nous avons effectués et ne se réfèrent pas aux cas d'application concrets. Elles ont une fin purement informative et doivent uniquement être utilisées pour une première orientation, et non comme base de décision. Elles sont conformes à l'état de la technique au moment de l'impression des catalogues. Nous fournissons les présentes indications en toute bonne foi et sur la base de nos connaissances, mais sans engagement. Ces informations doivent être adaptées en fonction des différents édifices, utilisations et sollicitations locales spécifiques. En raison des progrès techniques, mais aussi pour tenir compte des évolutions actuelles et pour exclure les fautes d'impression ou autres erreurs, vous trouverez la documentation technique faisant foi dans sa version la plus récente sur le site www.g-u.com. Utilisez toujours la documentation technique la plus récente. Les illustrations de produits présentées dans la publication peuvent différer des produits originaux, notamment à la suite d'améliorations techniques.

Droits d'auteur

© L'ensemble des photos, des illustrations et des textes de cette publication est protégé par des droits d'auteur. Sauf mention contraire dans la photo et les crédits photos, ces droits d'auteur sont la propriété du groupe d'entreprises Gretsch-Unitas. Toute utilisation de matériel protégé par les droits d'auteur sans le consentement du titulaire des droits est interdite.



TECHNIQUE DE FENÊTRES
TECHNIQUE DE PORTES
SYSTEMES DE PORTES AUTOMATIQUES

Gretsch-Unitas GmbH
Baubeschlage
Johann-Maus-Str. 3
D-71254 Ditzingen
Tel.+ 49 (0) 71 56 3 01-0
Fax+ 49 (0) 71 56 3 01-2 93

Ferco S.A.S.
2, rue du Vieux Moulin
F-57445 REDING (France)
E-mail : ferco@ferco.fr (Contact FERCO)
 hotline@ferco.fr (Assistance technique)

www.g-u.com



Droits d'auteur et crédit photos

© L'ensemble des photos, des illustrations et des textes de cette publication sont protégés par des droits d'auteur. Sauf mention contraire dans les crédits photos, ces droits d'auteur sont la propriété du Groupe d'entreprises Gretsch-Unitas. Toute utilisation de matériel protégé par droits d'auteur sans le consentement du propriétaire des droits est illicite.
Documentation non contractuelle - Reproduction interdite, Loi du 11 Mars 1957

Éditeur

Ferco S.A.S.
2, rue du Vieux Moulin
F-57445 REDING (France) - www.g-u.com

Le sens de l'ouverture

