

# AIPHONE

## Série AC

La gamme de claviers



Résidentiel



Tertiaire

AC10F



Collectif

**Design élégant**  
**Saillie ou encastré**  
**Résistant au vandalisme**

AC10S

Juillet 2008

Clavier codé

# Série AC - Aiphone

## Une gamme complète adaptée à tous vos types de chantiers!

Le clavier codé série AC d'Aiphone empêche l'accès de personnes non autorisées aux immeubles sécurisés. Le design élégant s'intègre aussi bien dans l'architecture moderne que traditionnelle et le dispositif peut être utilisé dans une multitude de bâtiments, comme **les entreprises, les immeubles ou les maisons.**

Une électronique commune à l'ensemble de la gamme vous permet une programmation sans souci.



**Pour plus de commodité, utilisez la série AC avec un système vidéo.**

**La série AC pour les résidents et le portier vidéo.**

Avec le clavier codé série AC, un accès rapide est garanti aux résidents et un portier vidéo est utilisable pour les visiteurs.

**Un design étudié!**

Le design du AC10S correspond parfaitement pour l'installation avec le portier vidéo couleur JFDV Aiphone.

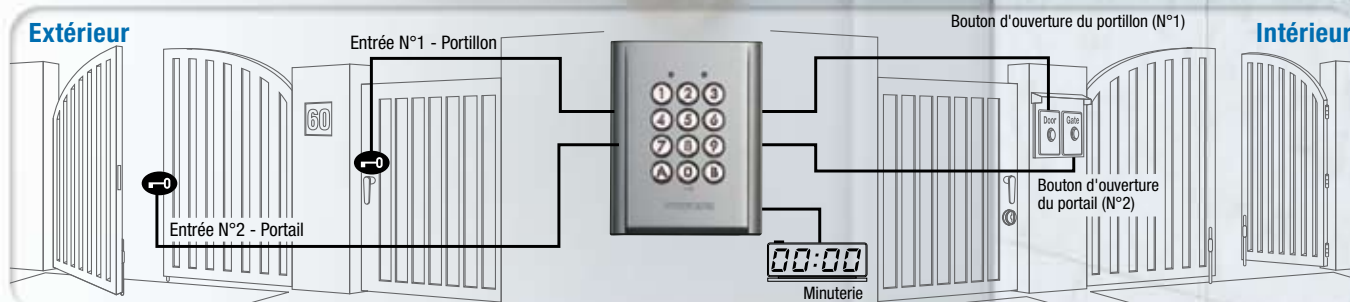
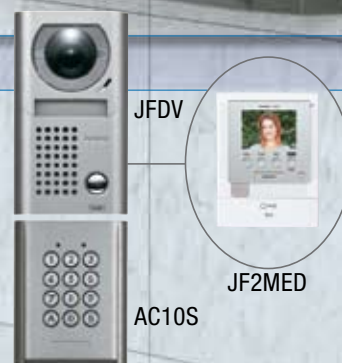

# Série AC - Aiphone

La robustesse associée au design!

## Deux types de design sont disponibles.

Choisissez le montage en saillie du AC10S ou le montage encastré du AC10F en fonction de l'environnement d'installation.

### Gamme saillie



**AC10S - 120150**

Quelques exemples de finitions possibles pour AC10S :



Finition laiton vieilli  
AC10S (120150) + PAC10SLV (120164)



Finition peinture époxy RAL 5002  
AC10S (120150) + PAC10SPAINTE (120166)



Finition peinture époxy RAL 3005  
AC10S (120150) + PAC10SPAINTE (120166)

### Gamme encastrée



**AC10F - 120151**

Quelques exemples de finitions possibles pour AC10F :



Finition chrome  
AC10F (120151) + PAC10FCRB (120159)



Finition peinture époxy dorée RAL 1036  
AC10F (120151) + PAC10FPAINTE (120165)



Finition peinture époxy RAL 6005  
AC10F (120151) + PAC10FPAINTE (120165)

## Façades résistantes au vandalisme moulées sous pression en alliage

Le dispositif à montage en saillie et celui à montage encastré sont tous les deux des façades en alliage résistantes au vandalisme moulées sous haute pression.

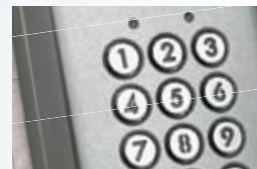

## Le réglage de l'éclairage des touches peut être modifié.

Le clavier rétro-éclairé est facile à utiliser dans un environnement sombre. Vous pouvez laisser l'éclairage allumé tout le temps, ou le régler pour qu'il reste allumé pendant une durée spécifiée (entre 10 et 99 secondes) après qu'une touche ait été actionnée.



### Accessoires pour AC10F (encastré)



Cadre saillie avec visière  
CS10 (120153)



Visière anti-pluie  
VE10 (120154)

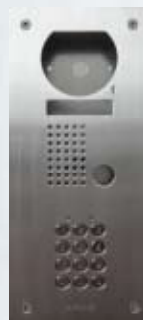

Platine inox avec clavier rétro éclairé  
(prévoir kit JFS1ADF ou JFS2AEDF)  
KJMF (110770)

### Accessoires pour AC10S (saillie)



Visière anti-pluie  
VS10 (120155)



Visière anti-pluie pour JFDV+AC10S  
VS10 (120156)

**ACCESSOIRES DISPONIBLES EN FINITION STANDARD  
(PAS DE VERSIONS PEINTES OU TRAITÉES)**

# Série AC

## Contrôle d'accès AC

### Montage en saillie



**AC10S - 120150**  
Clavier codé résistant au vandalisme

### Montage encastré



**AC10F - 120151**  
Clavier codé résistant au vandalisme

- Maximum 100 codes d'utilisateur (relais N°1: 60, relais N°2: 40)
- Code d'utilisateur à 4, 5 ou 6 chiffres
- 2 relais NO / NF
- Fonction de blocage du clavier
- Touches rétro-éclairées et bip de fonctionnement
- Entrée contact horloge

### Dimensions

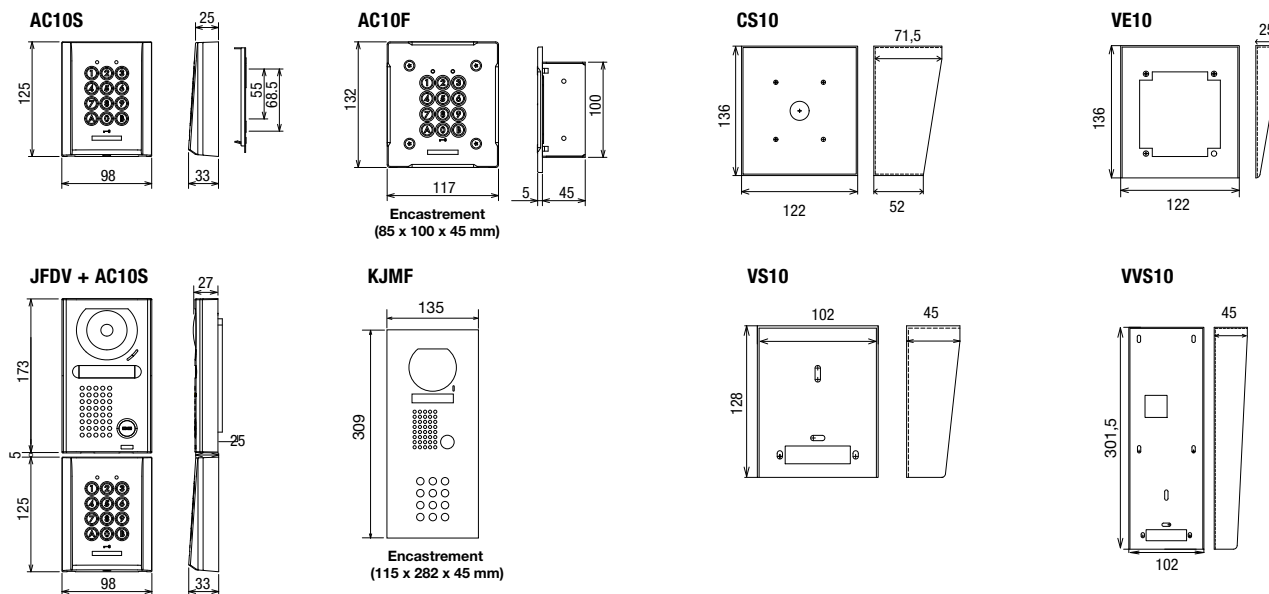

### Câblage AC10F, AC10S

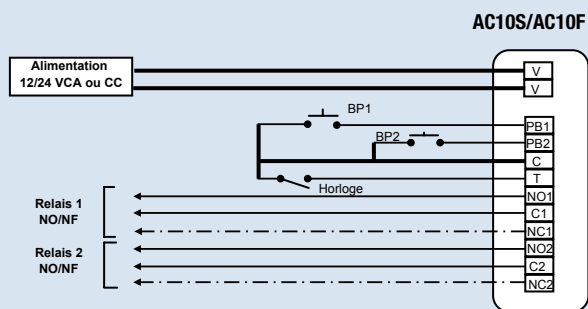
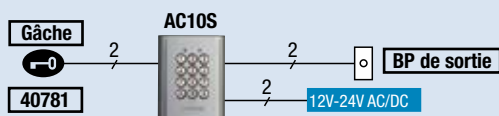

### Spécifications (AC10S, AC10F)

Source d'alimentation	12 – 24V CA ou 12 – 24V CC
Consommation	En alternatif: Max. 100mA, En continu: Max. 70mA
Relais	Sortie: 2 relais NO/NF Capacité des contacts sous 24V CA/CC, 3A Contact sec: NO ou NF Temporisation des contacts réglable de 1 à 99 secondes ou bistable: Entre 1 et 99 secondes
Code d'accès	Maximum 100 (Relais N°1: 60, Relais N°2: 40) Nombre de termes: 4, 5 ou 6 chiffres
Câblage	2 fils LYT1 8/10 ième
Indice de protection	IP54
Environnement	RoHS, ISO 14001

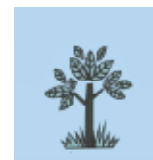

Aiphone respecte l'environnement

Photos et descriptions non contractuelles.



Médaille Deming



Certifié ISO 9001  
JQA-0291  
AIPHONE CO., LTD.



Certifié ISO 14001  
JQA-EM0453  
Siège  
Usine de Toyota  
Site de Taiho  
AIPHONE CO., LTD.

**AIPHONE®**  
Fournisseur de bien-être  
[www.aiphone.fr](http://www.aiphone.fr)