



HDS 6/14 C

Le nettoyeur haute pression eau chaude monophasé HDS 6/14 C est idéal pour les utilisations les plus courantes. Ce nettoyeur s'adresse aux professionnels.



ecoefficiency



2-3 h



EASY!Force



ANTI-TWIST



1



2

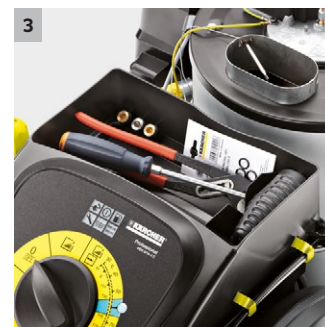

3

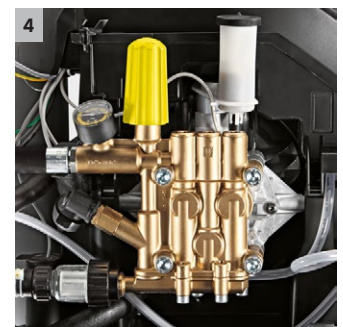

4

1 Economique

- Mode ecoefficiency – économique et respectueux de l'environnement – même lors de longues périodes d'utilisation
- Réduit la consommation de fioul et les émissions de CO2 de 20%.

2 Facilité d'utilisation

- Utilisation intuitive grâce au bouton de commande unique
- Large ouverture du réservoir

3 Stockage

- Compartiment accessoires verrouillables
- Rangement pour câble électrique et flexible haute pression.

4 Fiabilité

- Le système d'amortissement (SDS) compense les vibrations et les pics de pression dans le système à haute pression.
- Grand filtre à eau fin pour protéger la pompe



HDS 6/14 C

- Mode ecoefficiency
- Bouton de commande unique et intuitif
- Large gamme d'équipement standard

Caractéristiques techniques

Référence	1.169-900.0	
Code EAN	4054278167480	
Raccordement électrique	Ph / V / Hz	1 / 230 / 50
Débit	l/h	240-560
Pression	bar / MPa	30-140 / 3-14
Température max.	Température max. eau (°C)	max. 80
Puissance raccordée	kW	3,6
Consommation de mazout en mode Eco	kg/h	3,5
	kg/h	2,8
Réservoir de combustible	l	15
Poids	kg	100
Dimensions (l x L x h)	mm	1060 x 650 x 920

Équipement

Poignée-pistolet	EASY!Force Advanced	
Flexible haute pression	m	10 / DN 6, 250 bars
Lance	mm	1050
Power buse	■	
Système antibélier SDS	■	
ANTI!Twist	■	
Stop total	■	
Réservoir à carburant / détergent incorporé	■	
Servo control	-	

■ Standard.

HDS 6/14 C

1.169-900.0

KÄRCHER



		Référence	Diamètre nominal	Pression de service max.	Longueur	Prix	Descriptif	
Standard avec raccord à visser aux deux extrémités								
Flexible haute pression, 10 m, DN 8, raccord AVS sur le pistolet	1	6.110-031.0	DN 8	315 bar	10 m		Avec raccord AVS breveté sur le pistolet (palier rotatif) et raccord fileté manuel, M 22 x 1,5 avec protection contre le pliage.	▲
Flexible haute pression, 15 m, DN 8, raccord AVS sur le pistolet	2	6.110-030.0	DN 8	315 bar	15 m			▲
Flexible haute pression, 20 m, DN 8, raccord AVS sur le pistolet	3	6.110-032.0	DN 8	315 bar	20 m			▲
Flexible haute pression, 30 m, DN 8, avec raccord pivotant	4	6.110-014.0	DN 8	315 bar	30 m			▲
Flexible haute pression, 15 m, DN 10, 220 bar, rallonge	5	6.110-042.0	DN 10	220 bar	15 m		Avec raccord fileté aux deux extrémités, M 22 x 1,5 avec protection contre le pliage.	▲
Flexible haute pression, 20 m, DN 10, 220 bar, rallonge	6	6.110-043.0	DN 10	220 bar	20 m			▲
Flexible haute pression, 25 m, DN 10, rallonge, non rotatif	7	6.110-044.0	DN 10	220 bar	25 m			▲
Conduite tuyau premium DN10 22MPa 40m	8	6.110-045.0	DN 10	220 bar	40 m			▲
Conduite tuyau premium DN12 21MPa 15m	9	6.110-059.0	DN 12	210 bar	15 m		▲	
Conduite tuyau premium DN12 21MPa 40m	10	6.110-060.0	DN 12	210 bar	40 m		▲	
Conduite tuyau TR DN10 22MPa 10m	11	6.110-041.0	DN 10	220 bar	10 m		▲	
Flexible haute pression, 10 m, DN 6, raccord AVS sur le pistolet	12	6.110-035.0	DN 6	250 bar	10 m		Flexible haute pression 10 m (M 22 x 1,5) avec protection contre le pliage. Avec raccord à palier rotatif AVS breveté sur le pistolet et raccord fileté manuel.	■
	13	6.110-034.0	DN 6	250 bar	10 m			□
Flexible haute pression, 10 m, DN 6, 300 bar, raccord AVS sur le pistolet	14	6.110-056.0	DN 6	300 bar	10 m		Avec raccord AVS breveté sur le pistolet (palier rotatif) et raccord fileté manuel, M 22 x 1,5 avec protection contre le pliage.	□
Longlife 400 avec raccord à visser aux deux extrémités								
Flexible haute pression Longlife 400,30 m, DN 8, avec raccord pivotant	15	6.110-023.0	DN 8	400 bar	30 m		Avec raccord fileté aux deux extrémités, EASY!LOCK avec protection contre le pliage. Avec double blindage acier.	▲
Flexible haute pression Longlife 400,20 m, DN 8, rallonge	16	6.110-027.0	DN 8	400 bar	20 m		Avec raccord fileté aux deux extrémités, M 22 x 1,5 avec protection contre le pliage. Avec double blindage acier.	▲
Flexible haute pression Longlife 400,15 m, DN 8, avec raccord pivotant	17	6.110-029.0	DN 8	400 bar	15 m		Avec raccord fileté aux deux extrémités, M 22 x 1,5 avec protection contre le pliage. Avec double blindage acier	▲
Flexible haute pression, 1,5 m, DN 8, avec raccords	18	6.110-024.0	DN 8	400 bar	1,5 m		Flexible haute pression 1,5 m (DN 8, M 22 x 1,5) avec protection contre le pliage et raccord fileté des deux côtés. Permet le raccordement d'enrouleurs dotés du raccord correspondant (M 22 x 1,5).	□
	19	6.110-069.0	DN 8	400 bar	1,5 m			□
Flexible haute pression Longlife 400,10 m, DN 8, raccord AVS sur le pistolet	20	6.110-038.0	DN 8	400 bar	10 m		Avec raccord AVS breveté sur le pistolet (articulation rotative) et raccord fileté manuel. M 22 x 1,5 avec protection contre le pliage. Avec double blindage acier.	□
Qualité alimentaire avec raccord à visser aux deux extrémités								
Flexible haute pression, 10 m, DN 8, secteur alimentaire, rallonge	21	6.110-051.0	DN 8	250 bar	10 m		Avec raccord fileté aux deux extrémités, M 22 x 1,5 avec protection contre le pliage. Avec revêtement extérieur gris, non marquant.	▲
Flexible haute pression, 20 m, DN 8, secteur alimentaire, rallonge	22	6.110-052.0	DN 8	250 bar	20 m			▲

■ Standard. □ Accessoires optionnels. ▲ Comme rallonge de flexible.

HDS 6/14 C

1.169-900.0



		Référence	Diamètre nominal	Pression de service max.	Longueur		Prix	Descriptif	
Flexible haute pression 15 m DN 6, raccord AVS dans le pistolet 11 mm, pour le secteur alimentaire, gris	23	6.110-063.0	DN 6	250 bar	15 m			Avec raccord AVS breveté sur le pistolet (palier rotatif) et raccord fileté manuel, M 22 × 1,5 avec protection contre le pliage. Avec revêtement extérieur gris, non marquant.	<input type="checkbox"/>
Longlife qualité alimentaire avec raccord à visser aux deux extrémités									
Flexible haute pression pour le secteur alimentaire 400 bar, 10 m, DN 8, avec raccord pivotant	24	6.110-053.0	DN 8	400 bar	10 m			Avec raccord fileté aux deux extrémités, M 22 × 1,5 avec protection contre le pliage. À double blindage acier et revêtement extérieur bleu non marquant et résistant aux graisses animales.	<input checked="" type="checkbox"/>
Flexible haute pression pour le secteur alimentaire 400 bar, 15 m, DN 6, raccord AVS sur le pistolet	25	6.110-054.0	DN 8	400 bar	20 m			Avec raccord AVS breveté sur le pistolet (palier rotatif) et raccord fileté manuel, M 22 × 1,5 avec protection contre le pliage.	<input type="checkbox"/>
Flexibles spéciaux									
Flexible haute pression, 1,5 m, DN 8, avec raccords, sortie courbée	26	6.110-068.0	DN 8	400 bar	1,5 m			Flexible haute pression, raccordement à un tambour-enrouleur.	<input type="checkbox"/>

■ Standard. □ Accessoires optionnels. ▲ Comme rallonge de flexible.

HDS 6/14 C

1.169-900.0

KÄRCHER



		Référence	Débit			Prix	Descriptif	
Poignées-pistolets								
Poignée-pistolet EASY!Force	1	4.118-005.0					La poignée-pistolet EASY!Force utilise la force de recul du jet haute pression ce qui permet de réduire à zéro la force de maintien pour son utilisateur.	■
	2	4.111-050.0						<input type="checkbox"/>
	3	4.111-051.0						<input type="checkbox"/>
	4	4.111-052.0						<input type="checkbox"/>
Régulateur Servo Press								
Régulateur Servo Control 0-750 l/h	5	4.118-007.0	0-750 l/h				Réglage du débit d'eau et de la pression directement avec la poignée-pistolet.	<input type="checkbox"/>
Connecteur rapide								
Raccord rapide embrayage taraudage trapé	6	2.115-000.0						<input type="checkbox"/>
Raccord rapide mamelon enfichable taraud	7	2.115-001.0						<input type="checkbox"/>

■ Standard. □ Accessoires optionnels. ▲ Comme rallonge de flexible.

HDS 6/14 C

1.169-900.0

KÄRCHER

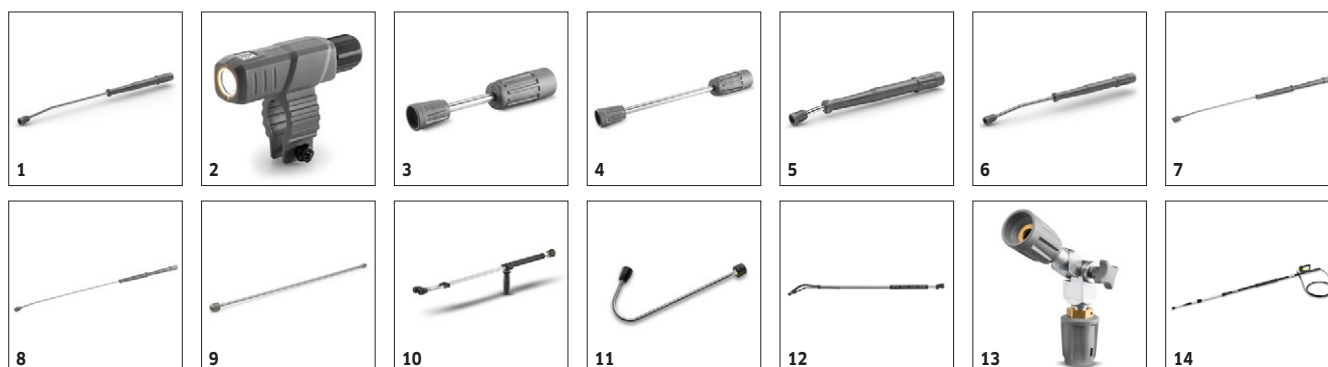

		Référence	Pression de service max.	Longueur			Prix	Descriptif		
Lances orientables										
Lance, 1 050 mm, 300 bar, pivotante, ergonomique.	1	4.112-000.0	300 bar	1050 mm				Lances disponibles en différentes longueurs, en inox à grand raccord manuel fileté. La poignée ergonomique garantit une manipulation et une isolation optimales.	<input checked="" type="checkbox"/>	
Buse lumière	2	2.680-002.0		125 mm					<input type="checkbox"/>	
Lance, 250 mm, non pivotante	3	4.112-027.0	300 bar	250 mm					<input type="checkbox"/>	
Lance, 550 mm, non pivotante	4	4.112-024.0	300 bar	400 mm					<input type="checkbox"/>	
Lance, 600 mm, 300 bar, pivotante, ergonomique.	5	4.112-007.0	300 bar	600 mm				Lances disponibles en différentes longueurs, en inox à grand raccord manuel fileté. La poignée ergonomique garantit une manipulation et une isolation optimales.	<input type="checkbox"/>	
Lance, 850 mm, 300 bar, pivotante, ergonomique.	6	4.112-006.0	300 bar	840 mm					<input type="checkbox"/>	
Lance, 1 550 mm, 300 bar, pivotante, ergonomique.	7	4.112-018.0	300 bar	1550 mm					<input type="checkbox"/>	
Lance, 2 050 mm, 300 bar, pivotante, ergonomique.	8	4.112-021.0	300 bar	2050 mm					<input type="checkbox"/>	
Prolongateur de lance TR 1000 mm	9	4.112-048.0	300 bar	1000 mm					<input type="checkbox"/>	
Lance double										
Lance double 960 mm	10	2.112-016.0	310 bar	960 mm				Réglage en continu de la pression de travail, directement à partir de la poignée avec un débit maximal.	<input type="checkbox"/>	
Lance coudée										
Lance pour le nettoyage des toilettes et des caniveaux	11	4.112-029.0						Avec insert de buse. Forme spéciale pour le nettoyage de caniveaux et le nettoyage hygiénique de toilettes. Inox.	<input type="checkbox"/>	
Lance flexible										
Lance flexible 1 050 mm	12	4.112-035.0	210 bar	1050 mm				Réglage en continu de l'inclinaison de la lance de 20° à 140°.	<input type="checkbox"/>	
	13	4.112-057.0	300 bar						<input type="checkbox"/>	
Lance télescopique de pulvérisation										
Lance télescopique 225 bar	14	4.112-037.0	225 bar	5400 mm				Extensible progressivement de 1,8 à 5,4 m. Pour le nettoyage des endroits difficiles d'accès (par ex. toitures, façades).	<input type="checkbox"/>	
Courroie de maintien pour lance télescopique	15	6.373-987.0							<input type="checkbox"/>	
Nettoyeur de caniveaux										
Lance pour le nettoyage des caniveaux	16	2.112-015.0		960 mm				La lance sert au nettoyage des caniveaux. La forme de la lance et la buse spéciale permettent de nettoyer les caniveaux sans qu'il soit nécessaire d'enlever les grilles de protection.	<input type="checkbox"/>	
Lance spéciale pour nettoyage des châssis										
Lance pour le nettoyage des bas de caisses 700 mm	17	4.112-032.0		700 mm				Mobile, pour un nettoyage efficace et aisé des bas de caisses et des ailes de véhicules. Inox. Sans buse HP.	<input type="checkbox"/>	
Zusatzhandgriff										
	18	4.321-380.0							<input type="checkbox"/>	

■ Standard. □ Accessoires optionnels. ▲ Comme rallonge de flexible.



1-4

		Référence	Taille de la buse				Prix	Descriptif	
Power buse angle de jet 25°									
Powerbuse à angle de projection 25° 36	1	2.113-005.0	36					La buse à jet plat à angle de jet de 25° offre un grand rendement surfacique et élimine en un tour de main les salissures tenaces.	■
Buse haute pression angle de jet 0°									
Buse HP à angle de projection 0° 40	2	2.113-001.0	40					Jet pleine puissance convenant tout particulièrement aux salissures tenaces.	□
Power buse angle de jet 15°									
Powerbuse à angle de projection 15° 36	3	2.113-043.0	36					Jet plat pour le nettoyage des salissures tenaces.	□
Power buse angle de jet 40°									
Powerbuse à angle de projection 40° 40	4	2.113-003.0	40					Jet plat pour un grand rendement surfacique - convient aux surfaces fragiles.	□

■ Standard. □ Accessoires optionnels. ▲ Comme rallonge de flexible.

HDS 6/14 C

1.169-900.0

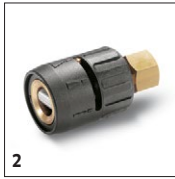

		Référence	Pression de service max.	Taille de la buse		Prix	Descriptif	
Rotabuse, grand modèle								
Rotabuse 04	1	4.114-041.0	300 bar	40			Rotabuse - jet crayon rotatif - un nettoyage 10 fois plus puissant. Une durée de vie maximale grâce au suceur et à la bague de roulement en céramique. Max. 300 bar / 30 MPa, 85 °C.	<input type="checkbox"/>
Buse à angle variable de 0° à 90°								
Buse à angle variable 0-90° 080	2	4.113-006.0		80			Permet de modifier l'angle du jet haute pression angle de projection de 0° à 90° « en continu ». Il permet ainsi de s'adapter facilement à tous les types de salissures et de surfaces.	<input type="checkbox"/>

■ Standard. □ Accessoires optionnels. ▲ Comme rallonge de flexible.



		Référence			Prix	Descriptif	
Raccord fileté pour buse							
Partie protectrice TR seulement pour rem	1	4.112-011.0					<input type="checkbox"/>
Injecteur de détergent							
Injecteur de détergent pour haute et basse pression (sans buses)	2	4.637-032.0				Dosage de détergent. En haute et basse pression, séparé de l'appareil. Dosage jusqu'à 15 %.	<input type="checkbox"/>
Injecteurs de détergent pour haute pression (sans buses)	3	4.637-033.0				Dosage de détergent de 3 à 5 % en haute pression.	<input type="checkbox"/>
Jeu de buses spécifiques pour réf. 3.637-170.0							
Insert de buse taraudage trapézoïdal HDS	4	4.769-009.0					<input type="checkbox"/>
Insert de buse pour réf. 3.637-001.0							
Insert de buse pour la référence 3.637-001.0, haute pression pour appareils jusque 1100 l/h	5	4.769-003.0				Haute pression pour les appareils jusque 1100 l/h.	<input type="checkbox"/>
Porte buse pour injecteur de détergent (sans buse)	6	4.769-001.0				Basse pression pour les appareils jusqu'à 1 100 l/h	<input type="checkbox"/>
Coupleur rotatif							
raccord pivotant	7	4.111-021.0				Empêche efficacement le vrillage des flexibles HP. Raccord M 22 x 1,5 m. Protection de la poignée.	<input type="checkbox"/>
Coupleur							
Coupleur	8	4.111-037.0				Pour raccorder et rallonger des flexibles HP EASY!Lock.	<input type="checkbox"/>
Raccord							
Raccord pour buses/Raccords filetés	9	4.111-022.0				Pour fixer les buses HP et les accessoires directement sur la poignée-pistolet (avec raccord fileté pour buse) - 1 x M 22 x 1,5/1 x M 18 x 1,5.	<input type="checkbox"/>
Répartiteur en Y	10	4.111-024.0				Permet de brancher deux dispositifs d'aspersion sur l'appareil. Montage sur la sortie haute pression.	<input type="checkbox"/>
Raccord fileté	11	4.111-038.0					<input type="checkbox"/>
Adaptateur EASY!Lock							
Adaptateur 1 EASY!Lock - M 22 x 1,5	12	4.111-029.0				Adaptateur pour le raccordement de flexibles haute pression EASY!Lock et de flexibles haute pression avec raccord M 22 x 1,5.	<input type="checkbox"/>
Adaptateur 2 EASY!Lock - M 22 x 1,5	13	4.111-030.0				Adaptateur pour le raccordement de nettoyeurs haute pression équipés de poignées-pistolets avec raccord M 22 x 1,5 et de flexibles haute pression EASY!Lock.	<input type="checkbox"/>
Adaptateur 3 EASY!Lock - M 22 x 1,5	14	4.111-031.0				Adaptateur pour le raccordement de poignées-pistolets avec raccord M 22 x 1,5 et de lances ou régulateurs Servo Control EASY!Lock.	<input type="checkbox"/>
Adaptateur 4 EASY!Lock - AVS	15	4.111-032.0				Adaptateur pour le raccordement de flexibles haute pression avec raccord AVS et de poignées-pistolets EASY!Force.	<input type="checkbox"/>
Adaptateur 5 EASY!Lock - M 22 x 1,5	16	4.111-033.0				Adaptateur pour le raccordement de poignées-pistolets EASY!Force et de lances avec raccord M 22 x 1,5.	<input type="checkbox"/>
Adaptateur 6 EASY!Lock - M 22 x 1,5	17	4.111-034.0				Adaptateur pour le raccordement de flexibles haute pression avec raccord M 22 x 1,5 et de poignées-pistolets EASY!Force ou nettoyeurs haute pression EASY!Lock.	<input type="checkbox"/>
Adaptateur 7 EASY!Lock - M 18 x 1,5	18	4.111-035.0				Adaptateur pour le raccordement de lances avec raccord M 18 x 1,5 et de buses EASY!Lock.	<input type="checkbox"/>
Adaptateur 8 EASY!Lock - M 18 x 1,5	19	4.111-036.0				Adaptateur pour le raccordement de lances EASY!Lock et de buses avec raccord M 18 x 1,5.	<input type="checkbox"/>
ADAPTATEUR pour remplacement TR22IG-M22	20	4.111-046.0					<input type="checkbox"/>

■ Standard. □ Accessoires optionnels. ▲ Comme rallonge de flexible.

HDS 6/14 C

1.169-900.0



21-22

		Référence				Prix	Descriptif	
Evacuation des gaz de combustion								
Tuyau d'évacuation	21	4.656-149.0					Raccord à l'appareil ovale 119 mm	<input type="checkbox"/>
	22	4.656-080.0						<input type="checkbox"/>

■ Standard. □ Accessoires optionnels. ▲ Comme rallonge de flexible.

HDS 6/14 C

1.169-900.0

KÄRCHER



		Référence	Pression de service max.	Taille de la buse	Dia-mètre		Prix	Descriptif
Flexible de nettoyage de canalisations, DN 6								
Conduite tuyau TR nettoyage des tuyaux D	1	6.110-046.0	250 bar					<input type="checkbox"/>
Flexible de nettoyage de canalisations, DN 6, 20 m, 250 bar	2	6.110-008.0	250 bar					Flexibles haute pression particulièrement souples pour le nettoyage des canalisations (raccord fileté pour buse R 1/8") <input type="checkbox"/>
Conduite tuyau TR nettoyage des tuyaux D	3	6.110-047.0	250 bar					<input type="checkbox"/>
Buse spéciale canalisations								
	4	4.765-001.0		40	21 mm			<input type="checkbox"/>
	5	4.765-004.0		40	30 mm			<input type="checkbox"/>
Buse de nettoyage de canalisations 120	6	5.763-089.0		120	24 mm			Avec raccord R 1/8" pour raccorder au flexible de nettoyage. 8 x 30° vers l'arrière. <input type="checkbox"/>
Buse de nettoyage de canalisations 055 16mm	7	5.763-015.0		55	16 mm			Avec raccord R 1/8" pour montage sur le flexible de nettoyage de canalisations. 3 x 30° vers l'arrière, Ø 16 mm. <input type="checkbox"/>
Buse de nettoyage de canalisations 060 16mm	8	5.763-016.0		60	16 mm			Avec raccord R 1/8" pour montage sur le flexible de nettoyage de canalisations. 1 x vers l'avant, 3 x 30° vers l'arrière, Ø 16 mm. <input type="checkbox"/>
Buse de nettoyage de canalisations 050 30mm	9	5.763-017.0		50	30 mm			Avec raccord R 1/8" pour montage sur le flexible de nettoyage de canalisations. 3 x 30° vers l'arrière, Ø 30 mm. <input type="checkbox"/>
Buse rotative de nettoyage de canalisations 050 16mm	10	6.415-428.0		50	16 mm			Avec raccord R 1/8" pour montage sur le flexible de nettoyage de canalisations. 4 jets rotatifs. <input type="checkbox"/>
Nettoyage de cuves								
	11	2.112-020.0						<input type="checkbox"/>

■ Standard. □ Accessoires optionnels. ▲ Comme rallonge de flexible.

HDS 6/14 C

1.169-900.0

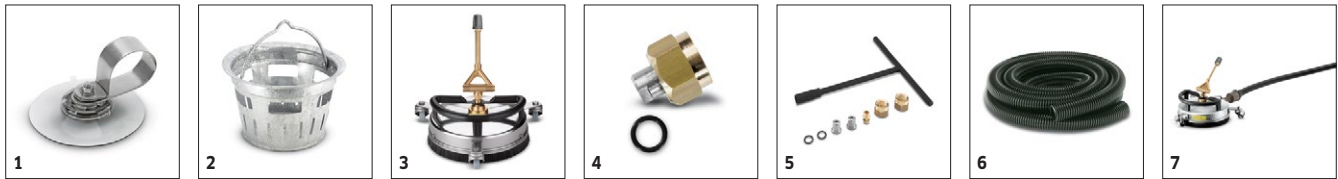

		Référence	Débit	Taille de la buse	Dia-mètre	Prix	Descriptif	
Nettoyeur de surfaces FRV 30								
Kit de fixation de flexible	1	2.642-528.0					Ventouse permettant de fixer le flexible d'aspiration sur les surfaces brillantes.	<input type="checkbox"/>
Kit pare-boue	2	2.642-532.0					Seau en inox servant à la collecte des gros déchets et à la fixation du flexible d'aspiration en extérieur.	<input type="checkbox"/>
Nettoyeur de surfaces FR 30 Me								
Nettoyeur de surfaces FR 30 Me	3	2.111-013.0			300 mm		Nettoyeur de surfaces de qualité supérieure résistant à l'eau chaude avec châssis en inox, double roulement en céramique, roulettes pivotantes qui ne laissent pas de traces, raccord intégré pour l'aspiration des éclaboussures d'eau.	<input type="checkbox"/>
Jeu de buses spécifiques pour nettoyeur de surfaces FR								
Kit de buses pour nettoyeur de surfaces 500-650 l/h	4	2.640-401.0	500-650 l/h				Kit de buse spécifique à la Powerbuse Kärcher pour nettoyeurs de surfaces.	<input type="checkbox"/>
Jeu de buses spécifiques pour nettoyeur de surfaces FRV								
Jeu de buses 040	5	2.642-431.0		40			Jeu de buses spécifiques à l'appareil Kärcher - Powerbuses et buse de traction pour FRV 30.	<input type="checkbox"/>
Nettoyeur de surfaces FRV 30 ME								
Flexible de rallonge FRV 30 Me	6	4.441-040.0					Flexible de rallonge de 5 m pour FRV 30 Me. Comprend des manchons de raccordement.	<input type="checkbox"/>
FRV 30 Me	7	2.111-012.0					Grâce à son aspiration automatique de l'eau sale, le FRV 30 Me en acier rend le nettoyage des surfaces encore plus efficace et il peut être utilisé tant à l'intérieur qu'à l'extérieur.	<input type="checkbox"/>

■ Standard. □ Accessoires optionnels. ▲ Comme rallonge de flexible.

HDS 6/14 C

1.169-900.0

KÄRCHER



		Référence	Débit					Prix	Descriptif	
Canon à mousse avec réservoir intégré										
Lance à mousse TR	1	4.112-053.0	350-600 l/h							<input type="checkbox"/>
Emballage complet pour 6.394-968.0	2	2.112-017.0								<input type="checkbox"/>
Réservoir fris seulement pour remplacement	3	6.414-050.0								<input type="checkbox"/>
Kit Inno Foam										
Kit Inno Foam avec injecteur de détergent	4	2.112-000.0							Système à mousse haute pression pour les appareils HD/HDS mobiles et stationnaires de nettoyage et de désinfection.	<input type="checkbox"/>
Kit Inno Foam	5	2.112-008.0								<input type="checkbox"/>
Kit Easy Foam										
Kit Easy Foam avec injecteur de détergent	6	2.112-010.0							Système à mousse HP pour appareils HD/HDS mobiles et stationnaires de nettoyage et de désinfection. Canon à mousse à raccorder à la lance HP.	<input type="checkbox"/>
Kit Easy Foam	7	2.112-011.0								<input type="checkbox"/>
Jeu de buses pour kit Inno / Easy Foam										
Jeu de buses 060 pour kit Inno/Easy 600-700 l/h	8	2.111-018.0	600-700 l/h						Adaptation optimale en fonction des différentes performances des appareils pour une utilisation économique.	<input type="checkbox"/>
Kit adaptation canon à mousse										
Kit d'adaptation pour canon à mousse	9	2.112-013.0							Pour l'application optimale de la mousse dans les domaines sanitaire et alimentaire, ou partout où un long temps d'action est nécessaire ; se monte sur la lance à la place de la buse HP.	<input type="checkbox"/>

■ Standard. □ Accessoires optionnels. ▲ Comme rallonge de flexible.

HDS 6/14 C

1.169-900.0

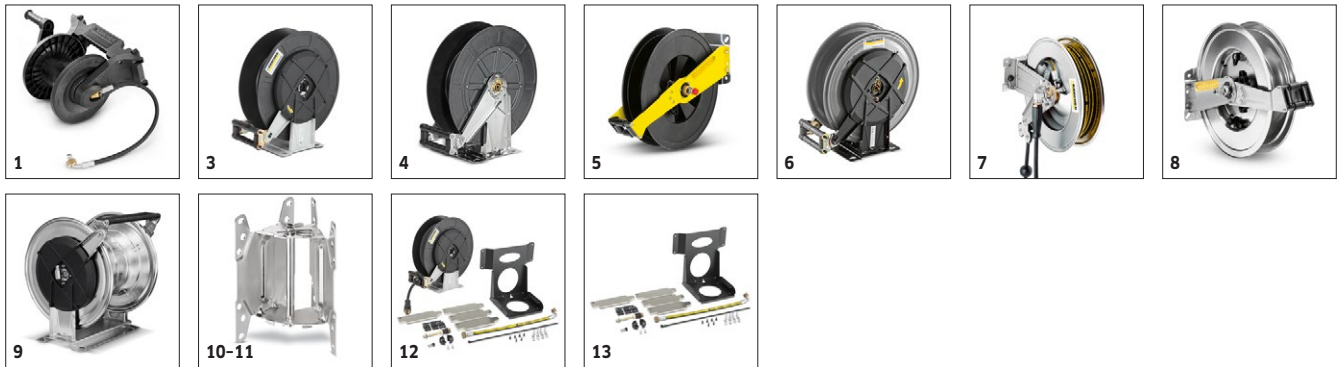

		Référence	Longueur			Prix	Descriptif	
Kit adaptation tambour-enrouleur								
Kit d'adaptation tambour-enrouleur en plastique pour gamme HDS Compact	1	2.110-010.0	20 m				Kit tambour-enrouleur à monter sur l'appareil. Pour ranger les flexibles haute pression en toute sécurité en gagnant de la place (avec flexible de raccordement à la sortie HP de l'appareil)	<input type="checkbox"/>
Tambours-enrouleurs automatiques autorétractables								
Tambour de flexible mural	2	2.639-257.0	15 m					<input type="checkbox"/>
Tambour-enrouleur automatique en acier peint/plastique	3	6.392-074.0	20 m				Les tambours-enrouleurs autorétractables offrent un maximum de sécurité et de confort lors de l'enroulement et du déroulement du flexible HP.	<input type="checkbox"/>
Tambour-enrouleur automatique en inox/plastique	4	6.392-083.0	20 m					<input type="checkbox"/>
Tambour-enrouleur automatique, peint 20m	5	6.392-106.0	20 m					<input type="checkbox"/>
Kit additionnel tambour encouleur vernis	6	6.392-105.0	20 m					<input type="checkbox"/>
Tambour-enrouleur automatique, inox avec support pivotant 20m	7	6.392-076.0	20 m				Les tambours-enrouleurs autorétractables offrent un maximum de sécurité et de confort lors de l'enroulement et du déroulement du flexible HP.	<input type="checkbox"/>
Kit tambour-enrouleur automatique en inox	8	6.392-122.0	20 m					<input type="checkbox"/>
Kit additionnel tambour encouleur TR 40m	9	6.392-442.0	40 m					<input type="checkbox"/>
Support pivotant peint	10	2.639-931.0					Les tambours-enrouleurs autorétractables offrent un maximum de sécurité et de confort lors de l'enroulement et du déroulement du flexible HP.	<input type="checkbox"/>
Kit support mural pivotant en inox	11	2.641-867.0						<input type="checkbox"/>
Anbausatz Schlauchtrommel automatik								
Kit de tambour-enrouleur automatique pour gamme HDS C	12	2.110-012.0					Kit complet de tambour-enrouleur automatique pour gamme HDS Compact. Montage ultrasimple. Toutes les fonctions sont facilement accessibles.	<input type="checkbox"/>
Kit support de tambour-enrouleur automatique pour gamme HDS C	13	2.110-013.0					Support avec matériel de raccordement servant au montage d'un tambour-enrouleur automatique sur les appareils de la gamme HDS Compact.	<input type="checkbox"/>

■ Standard. □ Accessoires optionnels. ▲ Comme rallonge de flexible.

HDS 6/14 C

1.169-900.0



		Référence	Taille de la buse			Prix	Descriptif	
Dispositif d'hydrosablage (sans buse)								
Dispositif d'hydrosablage avec réglage du débit (sans buses)	1	4.115-000.0					Addition d'agents de sablage au jet haute pression. Pour décaper, dérouiller, décalaminer. Se monte sur la lance à la place de la buse HP. Avec réglage du débit.	<input type="checkbox"/>
Dispositif d'hydrosablage sans réglage de débit (sans buses)	2	4.115-006.0					Addition d'agents de sablage au jet haute pression. Pour décaper, dérouiller, décalaminer. Se monte sur la lance à la place de la buse HP. Sans réglage du débit.	<input type="checkbox"/>
Jeux de buses pour dispositif d'hydrosablage								
Lot de gicleurs TR kit de projection de	3	2.112-019.0	40					<input type="checkbox"/>
Buse en carbure de bore								
Buse en carbure de bore pour les appareils jusqu'à 1000 l/h - 6	4	6.415-084.0	6 mm				En complément aux jeux de buses. Buse particulièrement résistante à l'usure avec revêtement intérieur en carbure de bore pour une utilisation en continu.	<input type="checkbox"/>

■ Standard. □ Accessoires optionnels. ▲ Comme rallonge de flexible.

HDS 6/14 C

1.169-900.0



1



2

		Référence				Prix	Descriptif	
Kit adaptation pour chargement par grue								
Kit d'adaptation de chargement par grue pour la gamme HDS compacte	1	2.642-638.0					Pour le transport sans efforts à l'aide d'une grue.	<input type="checkbox"/>
Kit adaptation contrôle de flamme								
Kit d'adaptation de surveillance de la flamme pour gamme compacte HDS	2	2.642-711.0					Un capteur de lumière surveille la flamme du brûleur. En cas d'extinction de la flamme, l'alimentation en carburant est interrompue.	<input type="checkbox"/>

■ Standard. □ Accessoires optionnels. ▲ Comme rallonge de flexible.

HDS 6/14 C

1.169-900.0

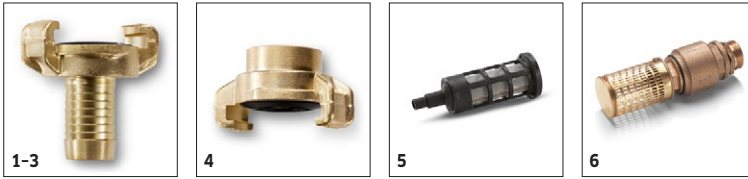

		Référence		Prix	Descriptif	
Coupleur Geka						
Coupleur Geka avec manchon 1/2"	1	6.388-461.0			Avec manchon, R 1/2".	<input type="checkbox"/>
Coupleur Geka avec manchon 3/4"	2	6.388-455.0			Avec manchon, R 3/4".	<input type="checkbox"/>
Coupleur Geka avec manchon, R 1"	3	6.388-465.0			Avec manchon, R 1".	<input type="checkbox"/>
RACCORD EXPRESS DN 1"	4	6.388-458.0			Avec filetage intérieur, R 1".	<input type="checkbox"/>
Crépine d'aspiration						
Crépine d'aspiration à eau	5	6.414-956.0			Pour l'aspiration à partir d'étangs, de citernes ou similaires, boîtier de filtre en polyamide, crépine en inox, largeur des mailles de 800 µm, raccord R 3/4" et R 1", sans clapet antiretour.	<input type="checkbox"/>
Crépine d'aspiration avec clapet antiretour	6	4.730-012.0			Avec clapet antiretour en laiton, raccord R 1".	<input type="checkbox"/>

■ Standard. □ Accessoires optionnels. ▲ Comme rallonge de flexible.

HDS 6/14 C

1.169-900.0



		Référence		Prix	Descriptif	
Filtre fin à eau						
Filtre fin à eau, avec adaptateur	7	4.730-102.0			À monter sur la sortie de l'appareil, 125 µm, avec adaptateur R 3/4" / R 1".	<input type="checkbox"/>
Filtre fin à eau, 100 µm, R 1"	8	2.638-270.0			Montage sur la sortie de l'appareil, 100 µm	<input type="checkbox"/>
Prise d'eau						
Flexible à eau	9	4.440-038.0			NW 13 R 1" / R 3/4", jusqu'à 30 °C.	<input type="checkbox"/>
	10	4.440-207.0			NW 19 R 1" / R 3/4", jusqu'à 85 °C, pour l'aspiration avec tresse de cuivre pour la mise à la terre de l'appareil.	<input type="checkbox"/>

■ Standard. □ Accessoires optionnels. ▲ Comme rallonge de flexible.

HDS 6/14 C

1.169-900.0



		Référence		Prix	Descriptif	
Clapet anti-retour						
Clapet antiretour	11	2.641-374.0			Pour éviter l'arrivée de détergents dans le réseau d'eau potable en cas de dépression. Résistant à l'eau chaude jusqu'à 80 °C - testé selon CEI 60335-2-79.	□

■ Standard. □ Accessoires optionnels. ▲ Comme rallonge de flexible.

HDS 6/14 C

1.169-900.0



		Référence	Débit				Prix	Descriptif		
Brosse de lavage à emboîter										
Brosse de lavage emboîtable	1	4.113-001.0						Utilisation universelle pour le nettoyage de surfaces. Fixation à l'aide d'un dispositif de serrage directement sur la lance. Raccord M 18 × 1,5.	<input type="checkbox"/>	
Brosse de lavage rotative										
Brosse de lavage rotative pour appareils < 800 l/h, poils nylon	2	4.113-004.0	500-800 l/h					Les brosses sont entraînées par le débit d'eau. Pour éliminer en douceur les poussières fines et le film gris sur toutes les surfaces.	<input type="checkbox"/>	
Brosse de lavage rotative pour appareils < 800 l/h, poils naturels	3	4.113-003.0	500-800 l/h						<input type="checkbox"/>	

■ Standard. □ Accessoires optionnels. ▲ Comme rallonge de flexible.