

Gammes de kits pour villa



GUIDE RÉSIDENTIEL



Kits audio, vidéo et
carillon sans fil DECT

GARANTIE TRIPLE A

La **garantie Triple A**, c'est **LE Label qualité** d'Aiphone. Elle regroupe **3 services d'excellence** et c'est un service **gratuit, tout compris !**



Assistance

Une ligne téléphonique non surtaxée, dédiée, pour chaque étape importante (l'avant-vente, l'installation et l'après-vente) : **01 69 11 67 67**



Assurance

La certitude d'un produit de qualité avec une garantie unique et gratuite de 5 ans*, **si le produit est installé et enregistré par un professionnel.**



Avantage

Le remplacement à neuf du matériel la première année, une fois le kit enregistré sur le site internet dédié*.

Infos sur <https://triplea.aiphone.fr>

* Voir conditions détaillées sur le site internet.

GUIDES DE CHOIX Pour affiner votre choix, reportez-vous à ces tableaux :



SÉRIES JO/JO Wi-Fi VIDÉO ÉCRAN 7"

PHOTO	RÉFÉRENCE	MÉMOIRE D'IMAGES	CAPACITÉ ENTRÉE	POSTE INTÉRIEUR	MAINS LIBRES	INTERCOM	ANGLE VISION HORIZONTAL / VERTICAL	ZOOM	COMPATIBLE TÉLÉPHONE	COMPATIBLE SMARTPHONE	GARANTIE	PAGE
	JOS1VW (130413)	✓	1	2	✓		90°/70°				5 ans	7
	JOS1FW (130414)	✓	1	2	✓		90°/70°				5 ans	7
	JOS1V (130400)		1	2	✓		90°/70°				5 ans	10
	JOS1F (130401)		1	2	✓		90°/70°				5 ans	10
	JO2SDVF (130407)		1	2	✓		90°/70°				5 ans	10
	JO2SDV (130409)		1	2	✓		90°/70°				5 ans	10
CARACTÉRISTIQUES									OPTIONS			

SÉRIE WL11 CARILLON VIDÉO SANS FIL

PHOTO	RÉFÉRENCE	MÉMOIRE D'IMAGES	CAPACITÉ ENTRÉE	POSTE INTÉRIEUR	MAINS LIBRES	INTERCOM	ANGLE VISION HORIZONTAL / VERTICAL	ZOOM	COMPATIBLE TÉLÉPHONE	COMPATIBLE SMARTPHONE	GARANTIE	PAGE
	WL11 (130700)	✓	1	1	✓		110° en plein écran				2 ans	4
CARACTÉRISTIQUES									OPTIONS			

SÉRIE JP VIDÉO ÉCRAN 7" TACTILE

PHOTO	RÉFÉRENCE	MÉMOIRE D'IMAGES	CAPACITÉ ENTRÉE	POSTE INTÉRIEUR	MAINS LIBRES	INTERCOM	ANGLE VISION HORIZONTAL / VERTICAL	ZOOM	COMPATIBLE TÉLÉPHONE	COMPATIBLE SMARTPHONE	GARANTIE	PAGE
	JPS4AEDV (130318)	✓	4	8	✓	✓	170°/100°	9 zones	JPTLI ou JPTLIIPA	JPTLIIPA	5 ans	12
	JPS4AEDF (130319)	✓	4	8	✓	✓	170°/100°	9 zones	JPTLI ou JPTLIIPA	JPTLIIPA	5 ans	12

CARACTÉRISTIQUES

OPTIONS

SÉRIES DA & DB AUDIO

PHOTO	RÉFÉRENCE	MÉMOIRE D'IMAGES	CAPACITÉ ENTRÉE	POSTE INTÉRIEUR	MAINS LIBRES	INTERCOM	ANGLE VISION HORIZONTAL / VERTICAL	ZOOM	COMPATIBLE TÉLÉPHONE	COMPATIBLE SMARTPHONE	GARANTIE	PAGE
	DBS1AP (118712)		1	5	✓	✓					2 ans	20
	DB2INT (118724)		1	5	✓	✓					2 ans	20
	KITDB2 (118715)		1	10	✓	✓					2 ans	21
	KITDB3 (118716)		1	15	✓	✓					2 ans	21
	KITDB4 (118717)		1	20	✓	✓					2 ans	21
	DA1AS (110357)		1	1							2 ans	22
	KITDA2 (110548)		1	2							2 ans	23
	KITDA3 (110549)		1	3							2 ans	23
	KITDA4 (110550)		1	4							2 ans	23

CARACTÉRISTIQUES

OPTIONS

NOUVEAU

WL11

LE CARILLON VIDÉO SANS FIL IDÉAL POUR VOTRE TRANQUILLITÉ

.....

> KIT WL11

- Moniteur **sans fil** avec chargeur
- Platine avec **caméra orientable**



TECHNOLOGIE  **DECT**

La communication à portée de main

Mieux qu'un carillon sans fil, avec la **technologie DECT** du WL11, vous pouvez visualiser votre interlocuteur et communiquer avec lui grâce au **moniteur portable** jusqu'à 100 m en champ libre.

Le confort et la sécurité en plus

Durant une **conversation avec votre visiteur**, vous pouvez effectuer **des réglages** depuis votre moniteur pour plus de confort et de sécurité.

Vous avez la possibilité :

- > d'enregistrer manuellement une image,
- > d'effectuer une **rotation du moniteur** afin d'avoir une **vision élargie à 110°**.



Tournez votre moniteur pour profiter de la vision plein écran (110°)

Utilisation hors appels

Votre moniteur peut être utilisé **en dehors des appels**.

Vous pouvez :

- > **visualiser vos appels** grâce à la **mémoire d'images automatique** (jusqu'à 3 photos par appels),
- > **accéder au menu principal** afin d'effectuer les **réglages** de votre appareil (contrôle de la batterie, réglage de l'heure ...)

La solution pour remplacer votre ancienne sonnette

- > **Fixez la platine de rue sur votre façade extérieure** à la place de votre bouton sonnette et la **connexion avec votre moniteur se fera automatiquement**.

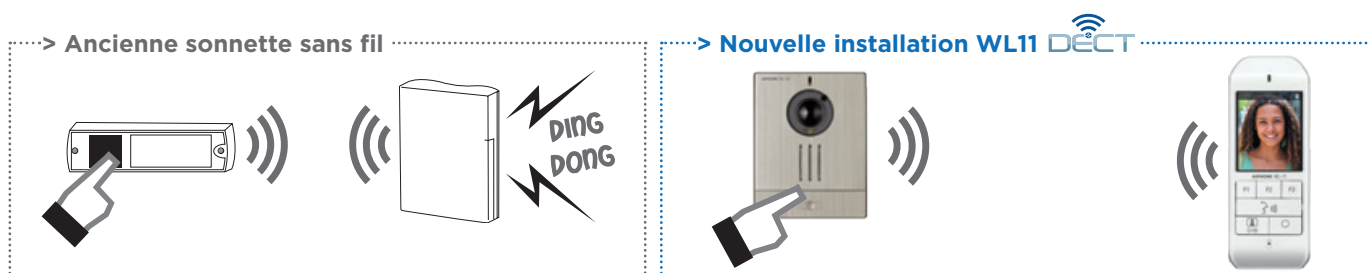

PLUS BESOIN DE CÂBLAGE POUR BÉNÉFICIER D'UNE SOLUTION EFFICACE POUR SÉCURISER VOTRE LOGEMENT !

Le carillon vidéo sans fil WL11 utilise la **technologie DECT (Digital Enhanced Cordless Telephone)** qui est une **norme de transmission numérique** pour la téléphonie.

- > Elle offre un **grand choix de canaux** ainsi qu'une **qualité sonore supérieure**.
- > Elle permet d'offrir des **équipements de téléphonie très économiques**, très **faciles à déployer**.
- > Elle permet une **meilleure distance de communication** par rapport au Wi-Fi (en champ libre : 100 m en DECT contre 35 m en Wi-Fi, en moyenne).



CARACTÉRISTIQUES

PLATINE DE RUE SAILLIE

- Plastique ABS peinture couleur alu
- Alimentation : **6 piles AA LR06** (non fournies)
- **Caméra orientable** manuellement en hauteur
- Angle de vue **110° horizontal**

MONITEUR

- Moniteur DECT sans fil avec chargeur
- **Base à fixer** ou à poser au choix
- **Ecran 2,4 pouces**
- Ajustement de l'écran (mode paysage ou portrait)
- **Mémorisation automatique des images** (3 images par appels et 100 appels mémorisés)
- **Mémorisation manuelle** (1 photo par appel)
- **Batterie fournie**
- Signal batterie faible avec messages d'alerte sur le moniteur
- 4 types de sonnerie
- Ajustement du contre-jour
- Monitoring

DIMENSIONS (mm)

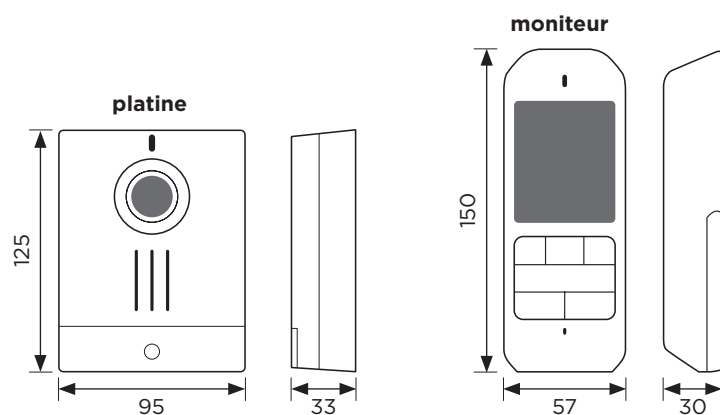

SÉRIE
JO
Wi-Fi

LE KIT CONNECTÉ IDÉAL POUR VOTRE MAISON

> KIT VIDÉO JO ÉCRAN 7"

- Ecran 7" tactile
- Platine IP54 - IK08
- Moniteur avec **Wi-Fi** intégré

NOUVEAU



AIPHONE JO-1MDW

AIPHONE JO-1MDW

NOS KITS JO Wi-Fi

> JOS1VW (130413)

Kit fourni avec la **platine de rue saillie JODV**
+ le poste maître Wi-Fi JO1MDW
+ l'alimentation PS1820DM

> JOS1FW (130414)

Kit fourni avec la **platine de rue encastrée JODVF**
+ le poste maître Wi-Fi JO1MDW
+ l'alimentation PS1820DM



JO1MDW (130412)

Poste maître Wi-Fi



JODVF (302950)

Platine de rue encastrée résistante au vandalisme



PS1820DM (110914)

Alimentation

JODV (302949)
Platine de rue saillie résistante au vandalisme

CARACTÉRISTIQUES

- Ecran **tactile 7"**
- Moniteur filaire avec fonction Wi-Fi
- Jusqu'à **8 smartphones**
- **Mémoire d'images** : Enregistrement interne d'un clip vidéo de 10 secondes audio et vidéo (**10 appels maxi**) ou enregistrement par **carte micro SDHC** (en option, non fournie) jusqu'à 1 000 appels
- Application disponible en 3G/4G sous Android version 6.0 ou ultérieure et IOS version 10.0 ou ultérieure
- Compatible avec système JO actuel

PRINCIPE DE CÂBLAGE

Fonctionnement à l'intérieur de la maison

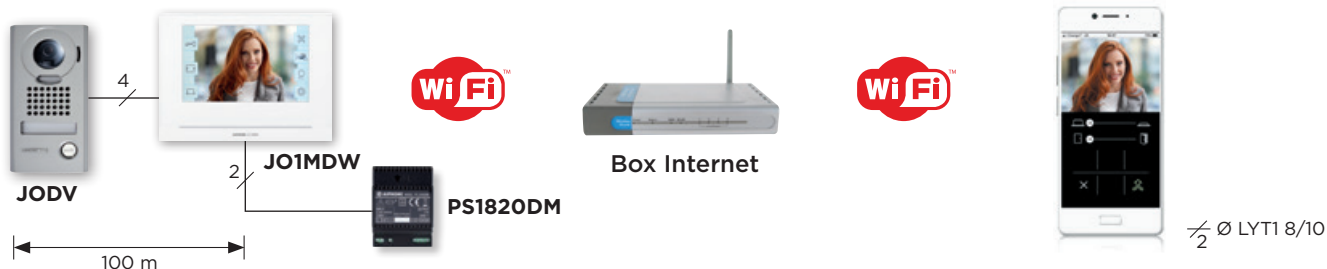

Fonctionnement à l'extérieur de la maison

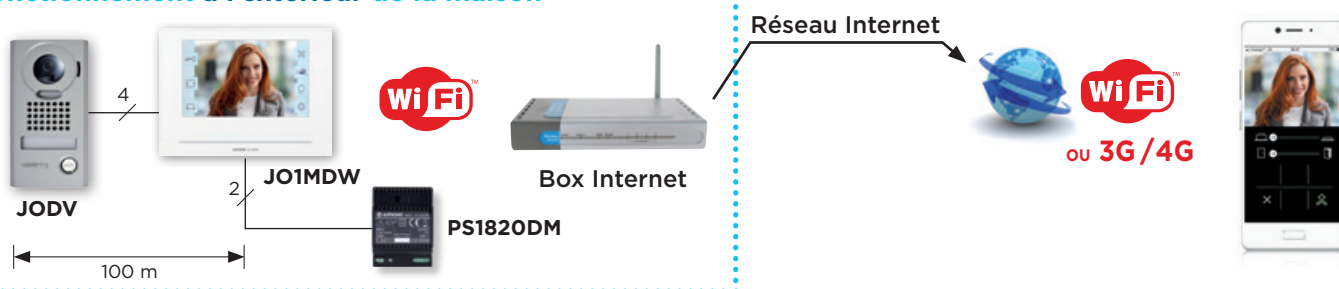

DIMENSIONS (mm)

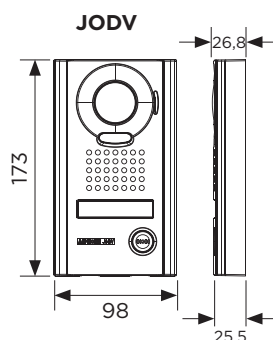
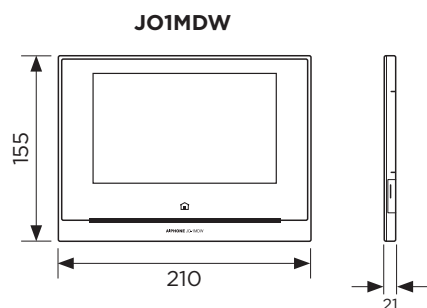

JODVF
Encastrement : 180 x 110 x 45

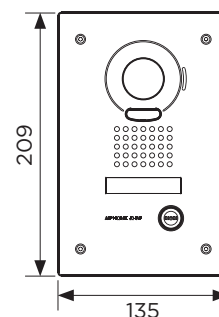

LES PLUS DU SYSTÈME

- > **Pas d'interface supplémentaire** : aucun câblage vers la box
- > Pas de demande d'email : **respect du RGPD**
- > **Wi-Fi en WPS** (ou Wi-Fi Protected Setup). C'est un standard destiné à la **connexion sécurisée d'un équipement Wi-Fi**. Le but du WPS est de permettre à **des particuliers ayant peu de connaissances sur la sécurité de configurer un réseau sans fil**.
- > Utilisation simple et intuitive
- > Fonction nettoyage de l'écran

FONCTIONS PRINCIPALES



APPLICATION SMARTPHONE



WiFi
ou **3G/4G**



- **Appel / Communication / Ouverture de porte à distance**
- **Monitoring à distance**
- **Utilisation** de l'application avec visualisation de l'écran à l'**horizontale** ou à la **verticale**
- Consultation des images enregistrées sur le moniteur à distance



SÉRIE JO

LE KIT ESSENTIEL POUR VOTRE TRANQUILLITÉ

.....

> KIT VIDÉO JO ÉCRAN 7"

- Touches sensibles
- Platine **IP54 - IK08**



21 mm
d'épaisseur
seulement



> JOS1V (130400)

Kit fourni avec la **platine de rue saillie** JODV

- + le **poste maître** JO1MD
- + l'**alimentation** PS1820DM

Existe en version **saillie 2BP**
JO2SDV (130408)

> JOS1F (130401)

Kit fourni avec la **platine de rue encastrée** JODVF

- + le **poste maître** JO1MD
- + l'**alimentation** PS1820DM

Existe en version **encastrée 2BP**
JO2SDVF (130407)



JO1MD
(302948)
Poste maître



JODV
(302949)
Platine de rue saillie
résistante
au vandalisme



JODVF
(302950)
Platine de rue
encastrée
résistante
au vandalisme



PS1820DM
(110914)
Alimentation

CARACTÉRISTIQUES

- Écran LCD 7"
- Moniteur extra plat 21 mm
- Touches sensibles
- Mains-libres
- Contrôle du volume d'écoute
- Monitoring de l'entrée
- Ajustement du contre-jour automatique
- Prise de parole, raccrochage
- Ouverture de porte - 2 contacts secs

PRINCIPE DE CÂBLAGE

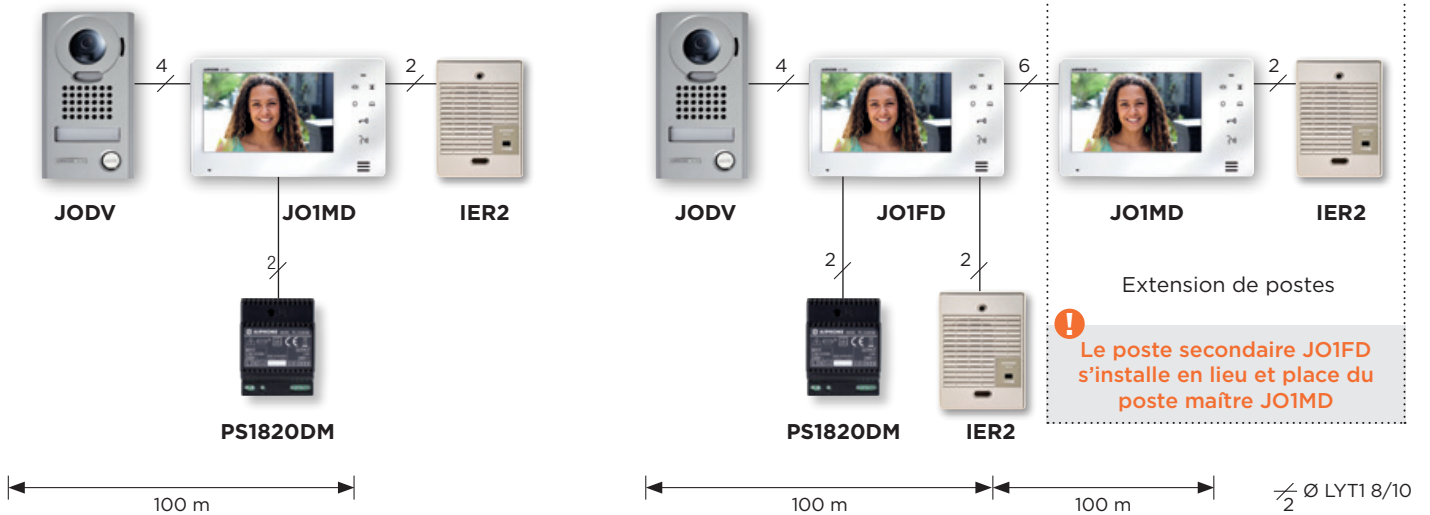

DIMENSIONS (mm)

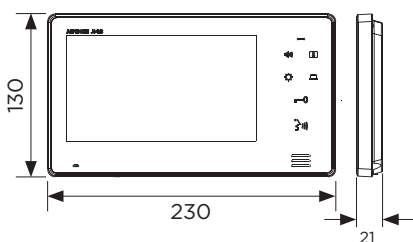

JO1MD / JO1FD

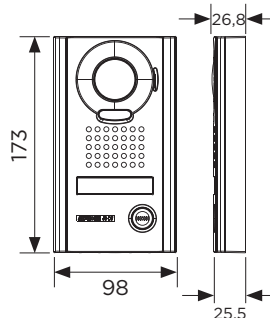

JODV

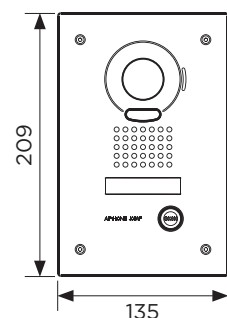

JODVF
Encastrement : 180 x 110 x 45



LE KIT COMPLET POUR VOTRE SÉCURITÉ !

.....

> KIT VIDÉO COULEUR JP ÉCRAN 7" & TACTILE

- **Grand angle** 170° horizontal et 100° vertical
- Communication mains-libres
- Mémoire d'images sur carte SD (en option)
- Intercommunication
- Avec ou sans combiné (avec JPEC en option)



Voyant d'état
du système



Zoom
9 zones

Accès direct
aux fonctions
principales

Écran tactile

Écran 7"

JPDV (130320)
Platine de rue saillie
résistante
au vandalisme

Caméra grand angle

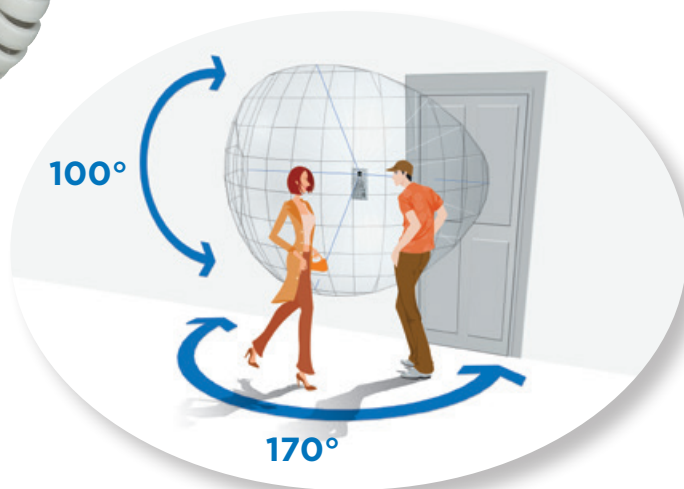



COMMUNICATION MAINS-LIBRES

Communication mains-libres full duplex.
Pour plus de discrétion, le combiné peut être utilisé en cours de conversation.

INTERCOMMUNICATION

A l'intérieur de la maison, l'intercommunication peut se faire soit par un appel général sur tous les postes soit sélectivement, en choisissant d'appeler uniquement un moniteur déterminé, sans se tromper car chaque moniteur peut être nommé (cuisine, chambre ou palier, etc).

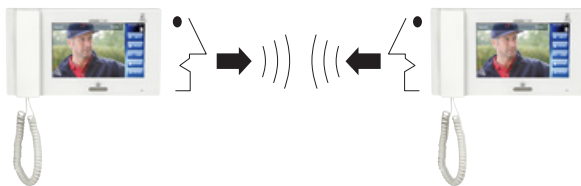

MÉMOIRE D'IMAGES

6 photos par appel, soit en grand angle, soit en zoom soit les 2 en même temps.

Et jusqu'à 1000 appels sous forme de « clip vidéo » dans sa carte SD (en option non fournie).

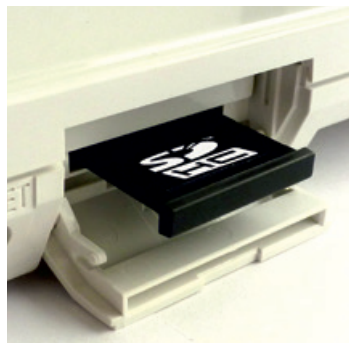

ÉCRAN TACTILE 7"

Accès simple et intuitif à tous les menus : paramétrage du système, réglages du volume et des images.

CÂBLAGE SIMPLIFIÉ

Les postes maîtres et secondaires sont équipés de prise RJ45 pour un câblage normalisé CAT6. Le câblage est ainsi simplifié, vous avez donc l'assurance d'une mise en œuvre rapide.

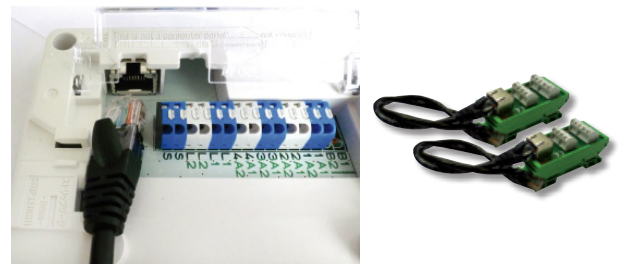

POUR LA RÉNOVATION

En cas de câblage existant, ce pack de 2 adaptateurs est disponible pour passer du CAT6 au LYT1 ou SYT1. Il est livré avec 2 cordons RJ45.

SUPPRESSION DU COMBINÉ

Grâce à son enjoliveur, vous pouvez supprimer le combiné.
Le fonctionnement du poste reste inchangé. Avec la référence JPEC, il vous est livré 2 finitions : blanche et miroir.

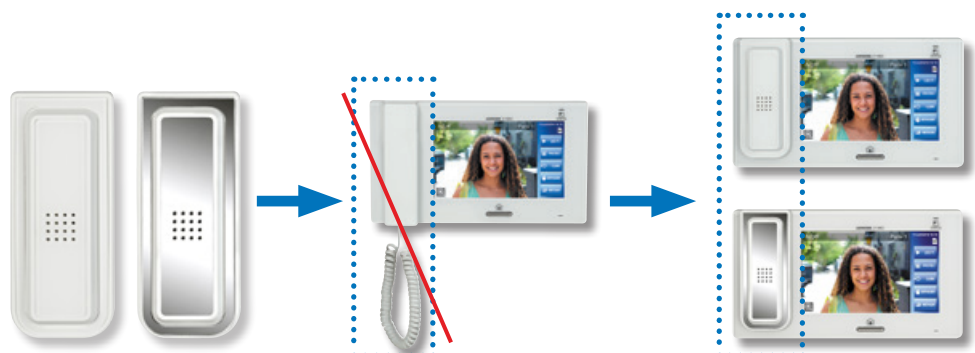



> **JPS4AEDV (130318)**

Kit fourni avec la **platine de rue saillie** JPDV

- + le **poste maître** JP4MED
- + l'**alimentation** PS2420DM

> **JPS4AEDF (130319)**

Kit fourni avec la **platine de rue encastrée** JPDVF

- + le **poste maître** JP4MED
- + l'**alimentation** PS2420DM



JP Accessibilité



La **série JP** existe aussi en **accessibilité des ERP** :

- > **kit JPS4AEDFL (130324)**
- > **Kit JPS4AEDFLBM (130341)**

Voir sur **aiphone.fr**



JP4MED (130315)
Poste maître avec mémoire



JPDV (130320)
Platine de rue saillie résistante au vandalisme



JPDVF (130321)
Platine de rue encastrée résistante au vandalisme



PS2420DM (110913)
Alimentation 24 VDC / 2 A

PRINCIPE DE CÂBLAGE

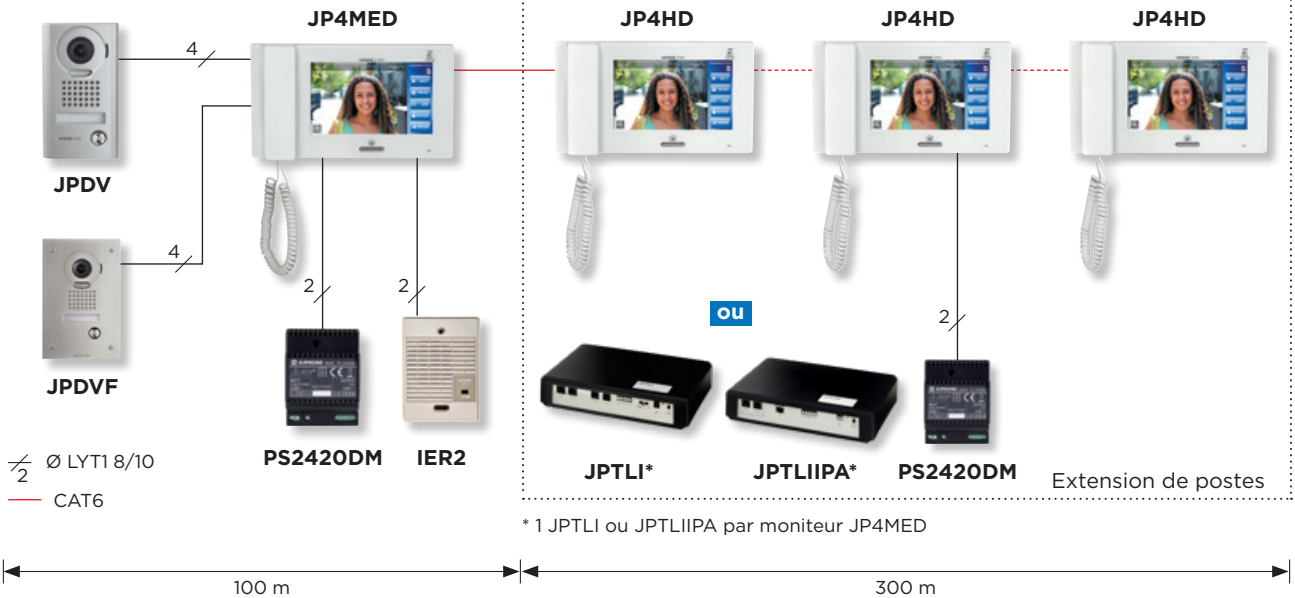

DIMENSIONS (mm)

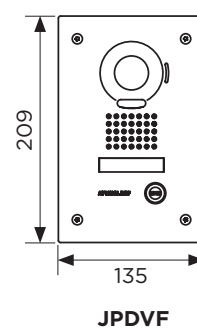
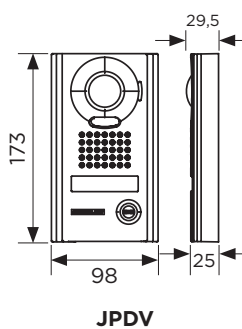
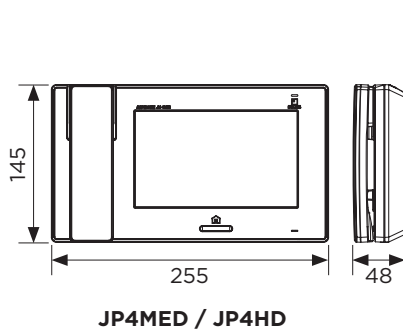

OPTION JPTLI

INTERFACE TÉLÉPHONIQUE

> pour moniteur et kits JP

Grâce à l'interface téléphonique JPTLI, vous conservez tous les avantages du moniteur intérieur avec en plus la possibilité de renvoyer tous les appels de la platine de rue sur votre téléphone fixe ou votre portable (sans vidéo).

Le système est compatible avec toutes les « box » du marché et les abonnements dégroupés ou semi dégroupés.



JPTLI (130327)
Interface téléphonique
pour moniteur et kits JP

FONCTIONNALITÉS

- Possibilité de renvoyer tous les appels de la platine de rue sur un téléphone
- Ouverture à distance depuis un téléphone
- Alimentation fournie
- Synthèse vocale pour platine de rue et téléphone
- Appel sur poste téléphonique interne (sans coût de communication)
- Renvoi vers numéro extérieur ou portable (avec coût de communication selon opérateur)
- Programmation par poste type DTMF
- Bip sonore du double appel de la platine vers le téléphone pendant la communication

N.B : l'interface JPTLI occupe la place d'un poste secondaire et compte dans la capacité du système. **Incompatible avec JPTLIIPA.**

PRINCIPE DE CÂBLAGE

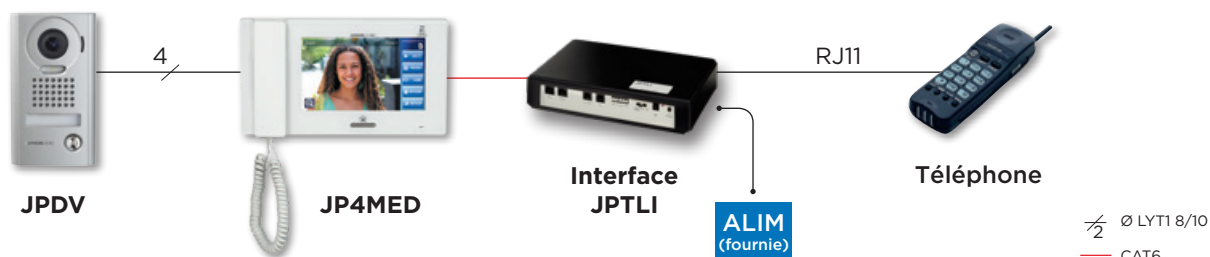

FONCTIONS PRINCIPALES



Appel sur
le téléphone fixe



Communication
avec le visiteur



Ouverture de la porte
en composant le 10

DIMENSIONS (mm)

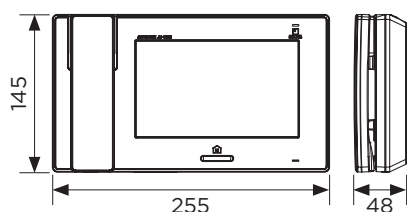

JP4MED / JP4HD

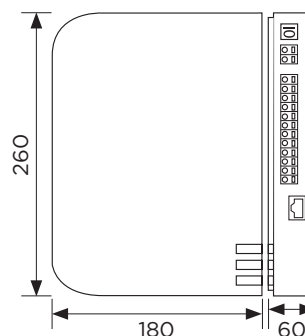

JPTLI

OPTION JPTLIIPA

INTERFACE IP

> Recevez vos appels du portier sur votre smartphone ou tablette en vidéo

Pour accroître la sécurité et éventuellement simuler votre présence, recevez tous les appels de votre portier JP sur votre Smartphone.

La mise en service est simple, après installation, il vous suffit de flasher un QR code pour télécharger l'application puis un second QR code pour appairer votre Smartphone. **L'application est compatible avec iOS et Android.**



JPTLIIPA (130360)

Interface IP pour moniteur JP4MED et kits JP

FONCTIONNALITÉS

- Conversation vidéo en temps réel **si** en WIFI, 3G ou 4G
- **Compatible iOS et Android via l'application « AiphoneJP »**
- Synthèse vocale pour platine de rue
- Mise en service simple par flashage du QR code lié à la JPTLIIPA
- Appel sur smartphone : 3 numéros extensibles à 5

N.B : l'interface JPTLIIPA occupe la place d'un poste secondaire et compte dans la capacité du système. **Incompatible avec JPTLI**

PRINCIPE DE CÂBLAGE

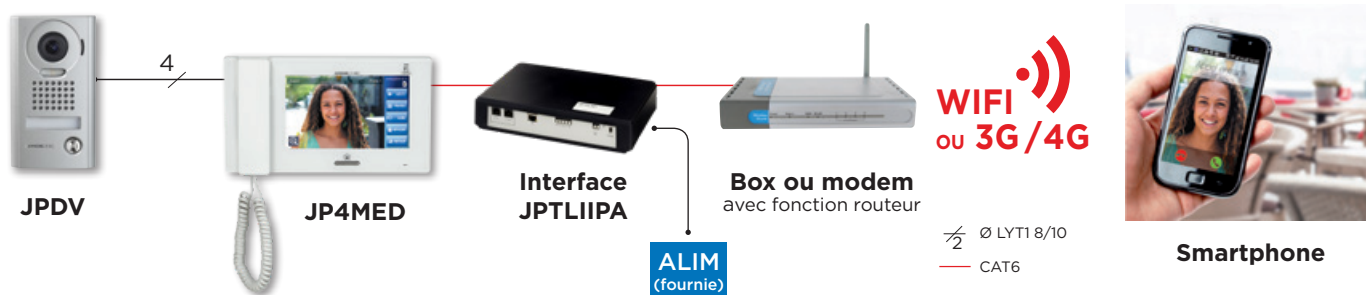

FONCTIONS PRINCIPALES

Écran de votre smartphone lors de l'utilisation de l'application

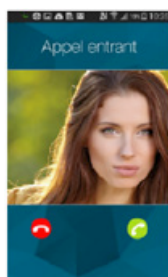

Réception de l'appel
(visualisation de la personne)

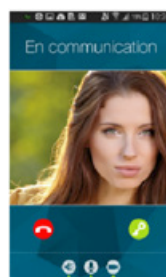

Communication
(mains-libres et secret disponibles)

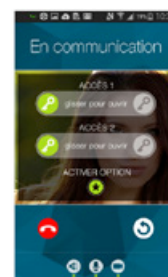

Ouverture de la porte
(jusqu'à 3 commandes)

DIMENSIONS (mm)

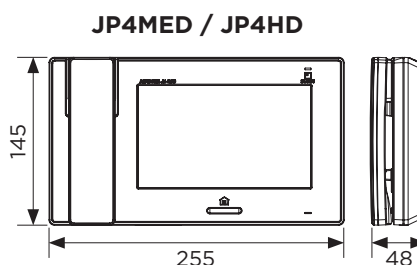
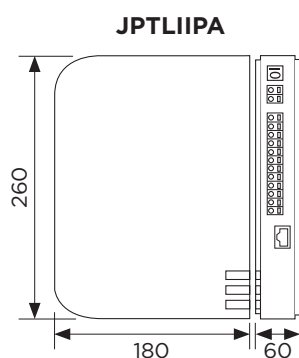

OPTIONS



MCWSA (110775)
Support bureau avec réglage en inclinaison



KJKF* (130220)
Adaptation façade inox avec clavier rétro éclairé 100 codes



RY3DL (110725)
Relais pour 2 commandes de gâches



AC10S (120150)
Clavier saillie résistant au vandalisme



CFTPJM (130312)
Pack de 2 connecteurs RJ45-CAT6 / LYT1 dans le cas d'un 4 paires existant. Livré avec 2 cordons CAT6



IER2 (110143)
Extension d'appel



JPWBA (130323)
Adaptateur longue distance et/ou interface NTSC/PAL



MGF30 (110763)
Boîtier d'angle pour JPDV



TAR4 (100172)
Relais pour commande de sonnerie externe



JP8Z (130322)
Distributeur vidéo 8 directions



JPTLIIPA (130360)
Interface IP pour JP4MED pour smartphone



JPTLI (130327)
Interface téléphonique pour JP4MED

* Livrée sans caméra : prévoir kits JPS4AEDF ou platine JPDVF

CÂBLAGE TYPE ÉTOILE

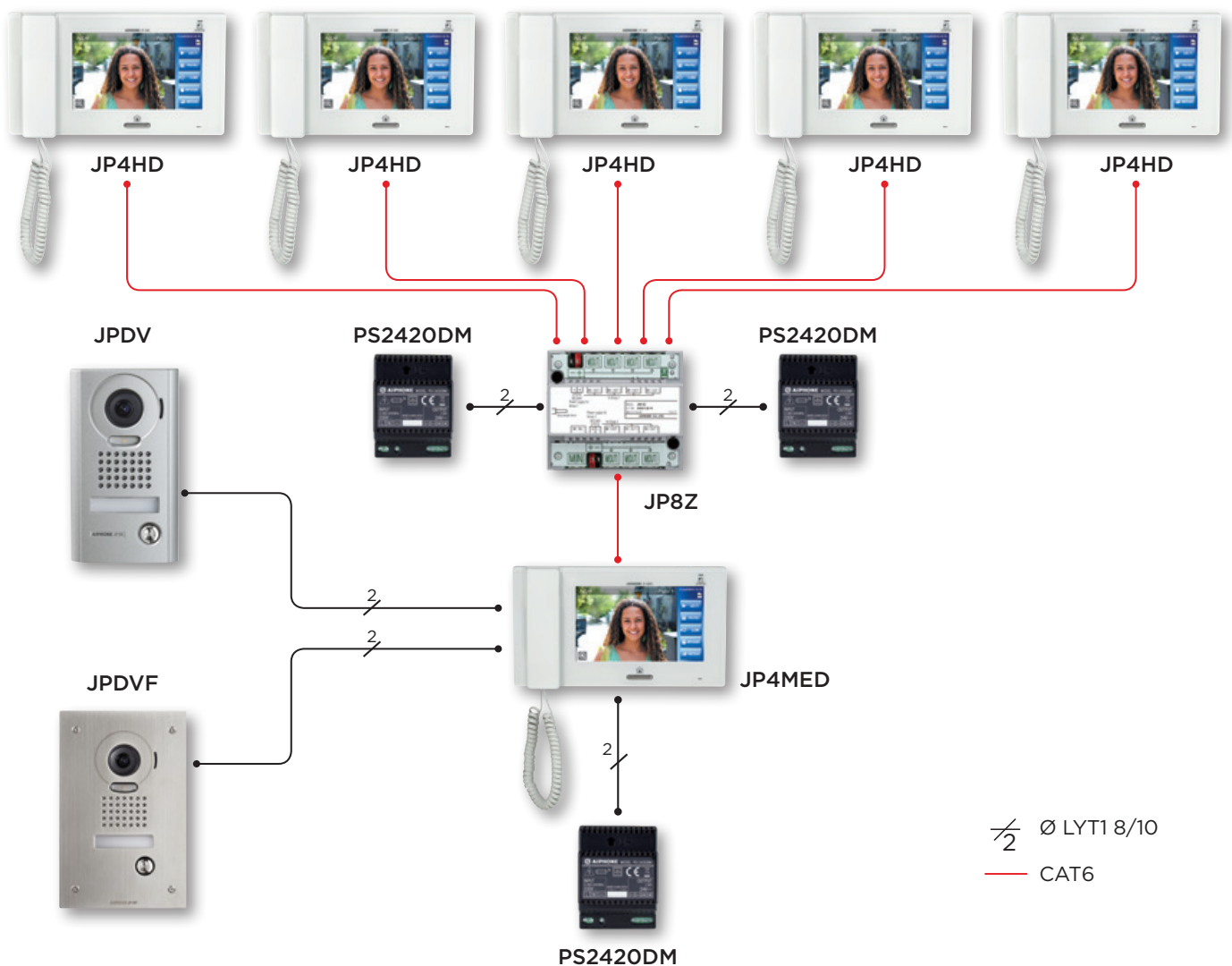

SÉRIES DB et DA

LA RÉFÉRENCE EN KIT AUDIO

> PORTIER AUDIO 2 FILS INTÉGRAL

- Mains-libres (série DB) ou combiné (série DA)
- Intercommunication entre les postes (série DB)
- Jusqu'à 5 postes intérieurs (série DB)



SYSTÈME 2 FILS INTÉGRAL

Idéal pour remplacer votre sonnette !

> Ancienne sonnette

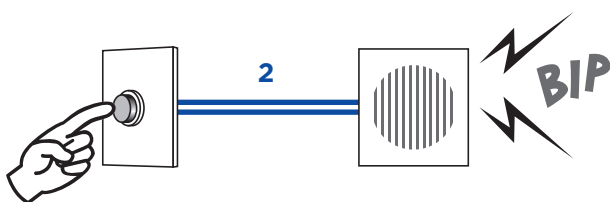

> Nouvelle installation



NOS KITS DB MAINS LIBRES

> DBS1AP (118712)

Kit fourni avec la **platine de rue saillie DA1DS**
+ le poste audio DB1MB
+ l'alimentation PT1211DR

> DB2INT (118724)

Kit fourni avec la **platine de rue saillie DA1DS**
+ 2 postes audio DB1MD & DB1SD
+ l'alimentation PT1211DR



CARACTÉRISTIQUES

- 2 fils intégral
- Idéal pour remplacement de sonnette
- Communication mains-libres
- Intercommunication entre les postes
- Réglage du volume d'appel avec possibilité de coupure
- Possibilité d'extension de sonnerie
- Extra-plat 27 mm d'épaisseur
- Porte-nom rétro-éclairé sur la platine de rue



DB1MD (118713)
Poste audio mains-libres



DB1SD (118714)
Poste audio mains-libres supplémentaire



DA1DS (110538)
Platine de rue saillie argentée



PT1211DR (110545)
Transformateur

PRINCIPE DE CÂBLAGE

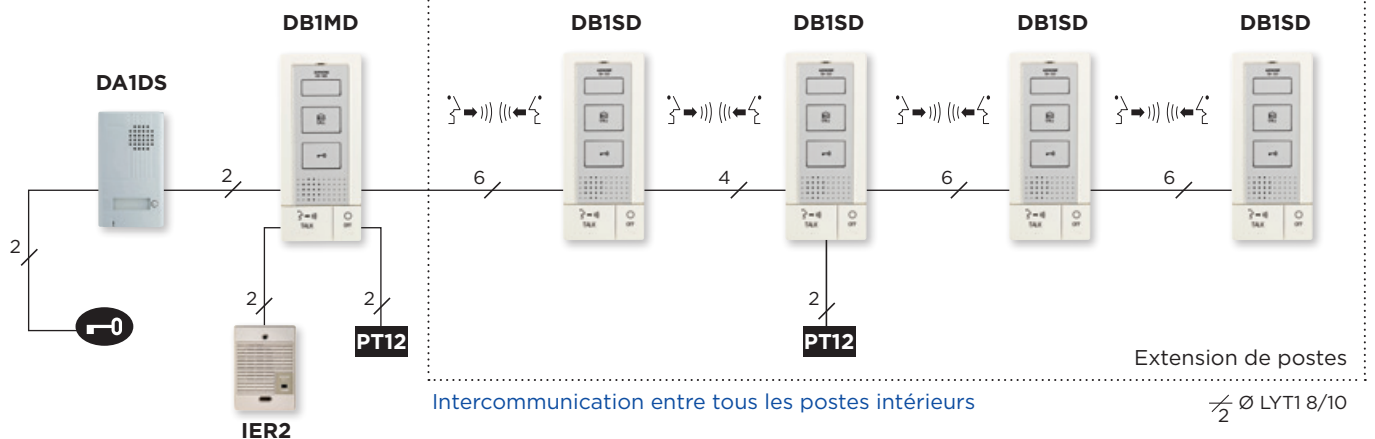

OPTIONS⁽¹⁾



KDA2 (110580)
Adaptation façade inox encastrée, 1 appel, résistante au vandalisme avec clavier rétro-éclairé 100 codes, 2 relais



FSDB1 (118719)
Adaptation façade inox saillie, 1 appel, résistante au vandalisme



FDB1 (118718)
Adaptation façade inox encastrée, 1 appel, résistante au vandalisme



SKDA (110582)
Cadre saillie avec visière pour KDA2



SKDB (118722)
Cadre saillie avec visière pour FDB1

DIMENSIONS (mm)

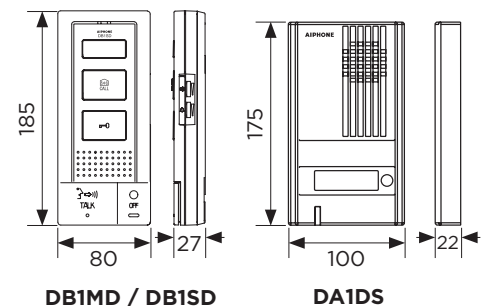

IER2 (110143)
Extension de sonnerie, uniquement pour DB1MD



MCWS1 (111122)
Support bureau

⁽¹⁾ Adaptations façades vendues sans micro-HP : prévoir les platines DA1DS, DA2DS ou DA4DS des kits

NOS KITS Mini collectif DB MAINS LIBRES

> KITDB2 (118715)

Kit audio fourni avec la **platine alu saillie 2 BP DA2DS**
+ 2 Postes audio mains-libres DB1MD
+ 2 transformateurs PT1211DR

> KITDB4 (118717)

Kit audio fourni avec la **platine alu saillie 4 BP DA4DS**
+ 4 Postes audio mains-libres DB1MD
+ 4 transformateurs PT1211DR

> KITDB3 (118716)

Kit audio fourni avec la **platine alu saillie 4 BP DA4DS**
+ 3 Postes audio mains-libres DB1MD
+ 3 transformateurs PT1211DR



CARACTÉRISTIQUES

- 2 fils intégral par appartement
- Gâche électrique câblée directement sur portier, **pas d'alimentation supplémentaire**
- Idéal remplacement de sonnette
- Communication mains-libres
- Réglage du volume d'appel avec possibilité de coupure (voyant rouge indiquant la coupure)
- Possibilité d'extension de sonnerie



DB1MD (118713)
Poste audio mains-libres



DA2DS (110540)
Platine 2 boutons



DA4DS (110542)
Platine 4 boutons



PT1211DR (110545)
Transformateur

PRINCIPE DE CÂBLAGE

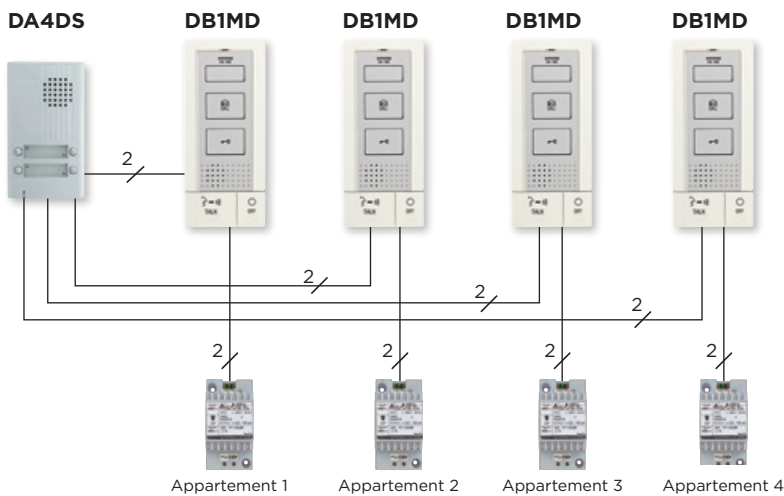

DIMENSIONS (mm)

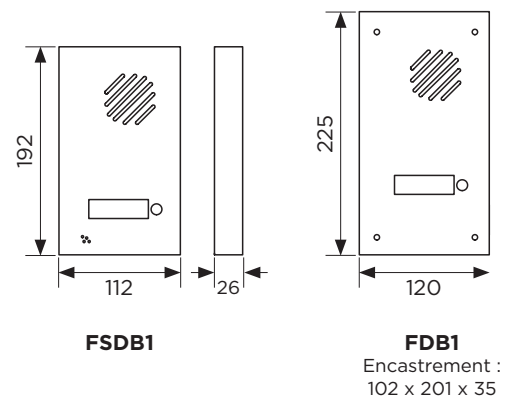

$\frac{\varnothing}{2}$ Ø LYT1 8/10

OPTIONS⁽¹⁾



KDA4 (110581)
Adaptation façade inox encadrée, 2/4 appels, résistante au vandalisme avec clavier rétro éclairé 100 codes, 2 relais



FDB2 (118720)
Adaptation façade inox encadrée, 2 appels, résistante au vandalisme



FDB4 (118721)
Adaptation façade inox encadrée, 4 appels, résistante au vandalisme

⁽¹⁾ Adaptations façades vendues sans micro-HP : prévoir les platines DA1DS, DA2DS ou DA4DS des kits

NOS KITS DA COMBINÉ

> DA1AS (110357)

Kit fourni avec la **platine de rue saillie DA1DS**
+ le poste audio DA1MD
+ l'alimentation PT121DR



DA1MD (110544)
Poste audio



DA1DS (110538)
Platine de rue saillie argentée



PT121DR (110545)
Transformateur

CARACTÉRISTIQUES

- 2 fils intégral
- Idéal pour remplacement de sonnette
- Combiné
- Réglage du volume d'appel avec possibilité de coupure
- Possibilité d'extension de sonnerie
- Porte-nom rétro-éclairé sur la platine de rue

PRINCIPE DE CÂBLAGE

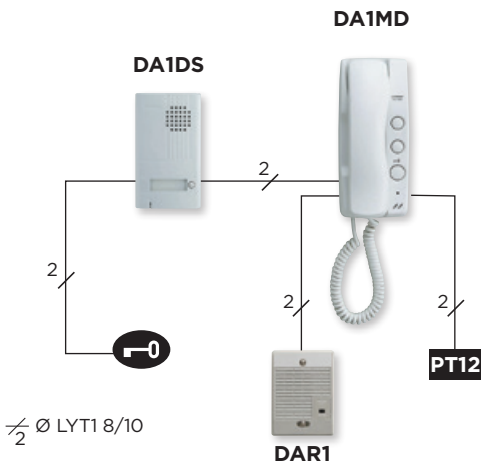

OPTIONS⁽¹⁾



KDA2 (110580)
Adaptation façade inox encastrée, 1 appel, résistante au vandalisme avec clavier rétro-éclairé 100 codes, 2 relais



FSDB1 (118719)
Adaptation façade inox saillie, 1 appel, résistante au vandalisme



FDB1 (118718)
Adaptation façade inox encastrée, 1 appel, résistante au vandalisme



SKDA (110582)
Cadre saillie avec visière pour KDA2



SKDB (118722)
Cadre saillie avec visière pour FDB1



DARI (110546)
Extension de sonnerie uniquement pour DA1MD (non compatible avec DB1MD)

DIMENSIONS (mm)

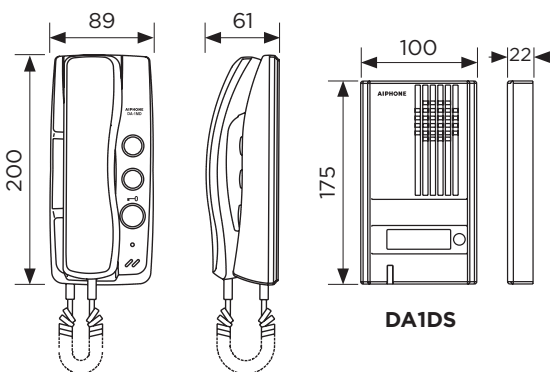

DA1MD



MCWS1 (111122)
Support bureau

⁽¹⁾ Adaptations façades vendues sans micro-HP : prévoir les platines DA1DS, DA2DS ou DA4DS des kits

NOS KITS Mini collectif DA COMBINÉ

> KITDA2 (110548)

Kit audio fourni avec la **platine alu saillie 2 BP DA2DS**
+ 2 Postes audio DA1MD
+ 2 transformateurs PT1211DR

> KITDA4 (110550)

Kit audio fourni avec la **platine alu saillie 4 BP DA4DS**
+ 4 Postes audio DA1MD
+ 4 transformateurs PT1211DR

> KITDA3 (110549)

Kit audio fourni avec la **platine alu saillie 4 BP DA4DS**
+ 3 Postes audio DA1MD
+ 3 transformateurs PT1211DR



DA1MD (110544)
Poste audio



DA2DS (110540)
Platine
2 boutons



DA4DS (110542)
Platine
4 boutons



PT1211DR (110545)
Transformateur

CARACTÉRISTIQUES

- 2 fils intégral par appartement
- Gâche électrique câblée directement sur portier, **pas d'alimentation supplémentaire**
- Idéal remplacement de sonnette
- Combiné
- Réglage du volume d'appel avec possibilité de coupure (voyant rouge indiquant la coupure)
- Possibilité d'extension de sonnerie

PRINCIPE DE CÂBLAGE

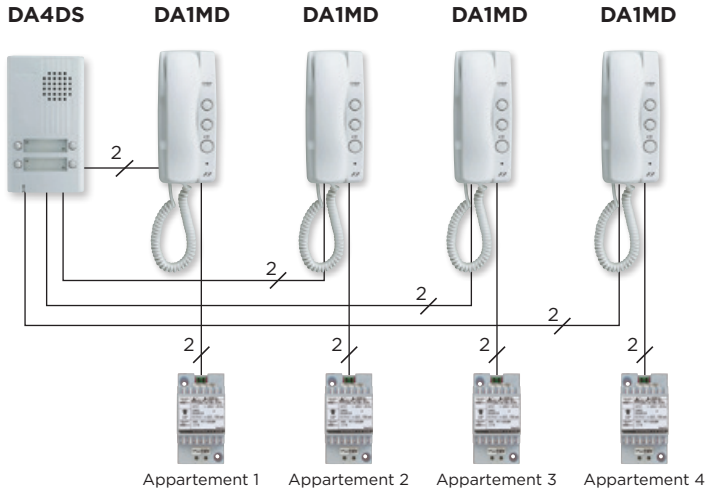

∅ LYT1 8/10

DIMENSIONS (mm)

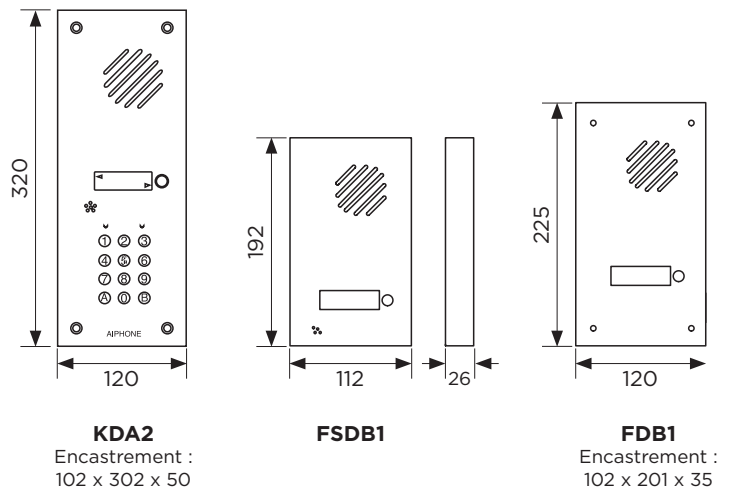

OPTIONS⁽¹⁾



KDA4 (110581)
Adaptation façade inox encadrée,
2/4 appels,
résistante au vandalisme
avec clavier rétro éclairé
100 codes, 2 relais



FDB2 (118720)
Adaptation façade inox encadrée,
2 appels,
résistante au vandalisme



FDB4 (118721)
Adaptation façade inox encadrée,
4 appels,
résistante au vandalisme

⁽¹⁾ Adaptations
façades vendues
sans micro-HP :
prévoir les platines
DA1DS,
DA2DS
ou DA4DS
des kits

Pour
en savoir
plus..

AIPHONE[®]

DEMANDEZ
NOS DOCUMENTATIONS POUR
L'UTILISATEUR FINAL

NOUVEAUTÉS 2019 !



SÉRIE JO Wi-Fi
Portier vidéo Wi-Fi
couleur
échelle 1



GUIDE WL11
Le carillon vidéo
sans fil,
facile à utiliser



SÉRIE JP
Portier vidéo JP,
la protection idéale
de votre logement
échelle 1



SÉRIE DB
Le portier audio
pratique à installer,
facile à utiliser



SÉRIE JO
Portier vidéo
couleur
échelle 1