

Elektrowerkzeuge Kress

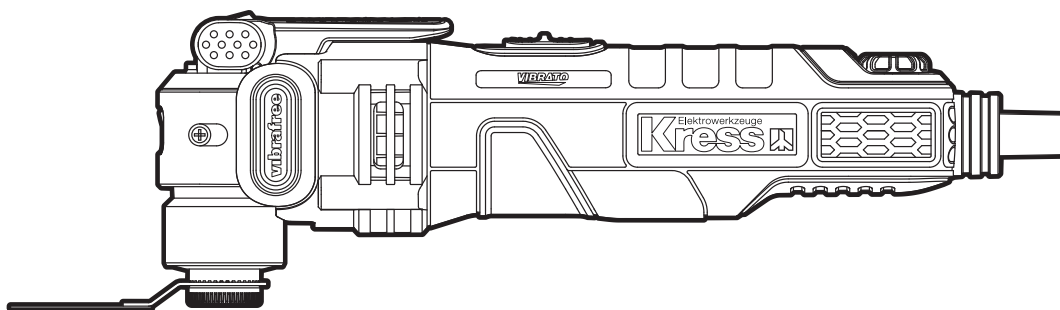

Oscillating Multi-tool	EN	P05
Multifunktionswerkzeug	DE	P11
Outil multifonctions	FR	P17
Strumento multifunzione	IT	P23
Multifunción - Herramienta oscilante	ES	P29
Ferramenta oscilante	PT	P35
Multifunctionele tool	NL	P41
Осциллирующий мультиинструмент	RU	P47
Uniwersalne narzędzie wielofunkcyjne oscylujące	PL	P54
Oscillerende værktøj	DK	P60
Oscillerande multiverktyg	SV	P66

KUW58.1

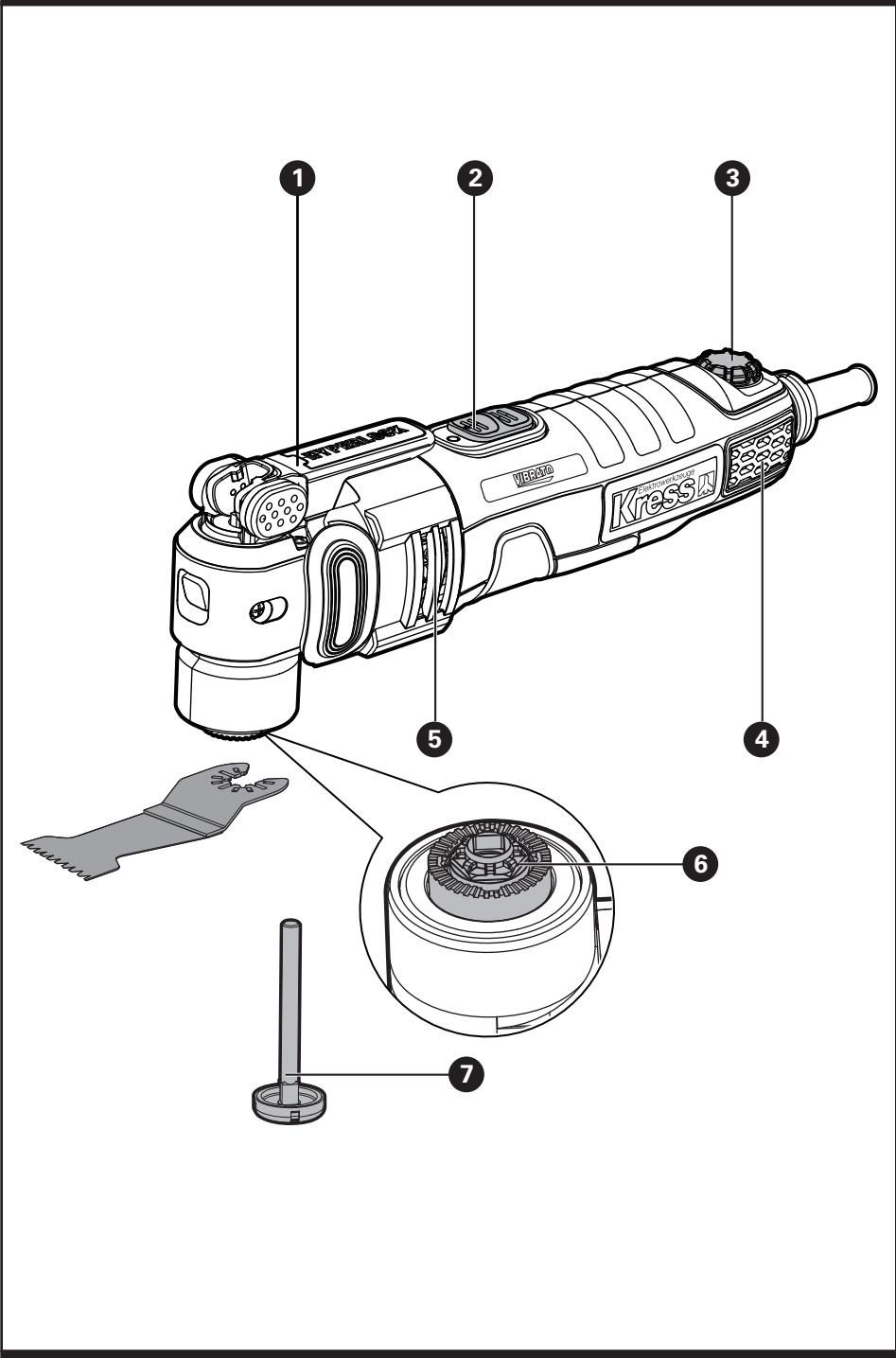

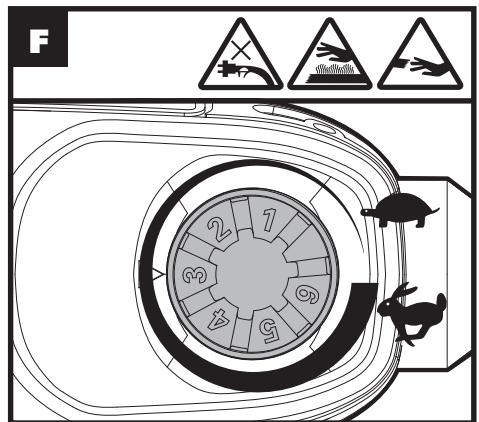
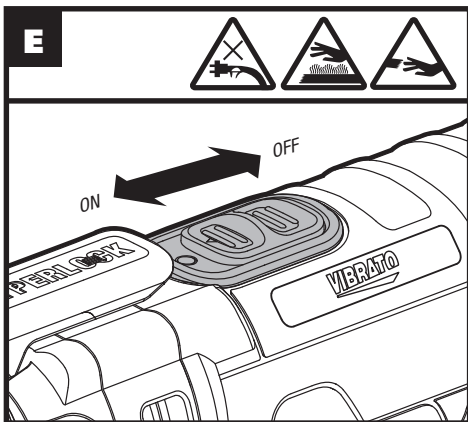
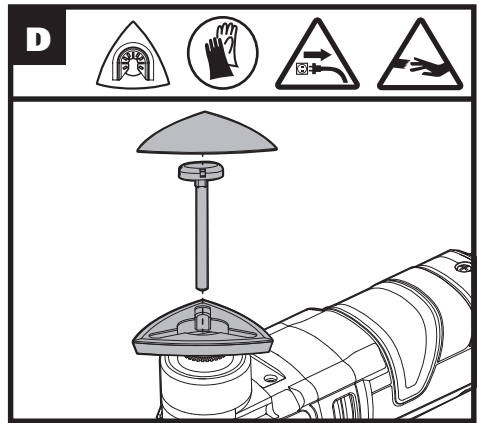
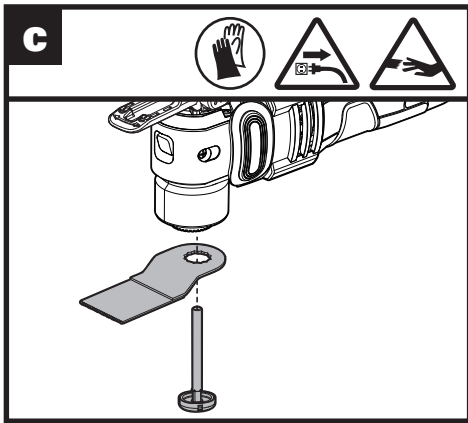
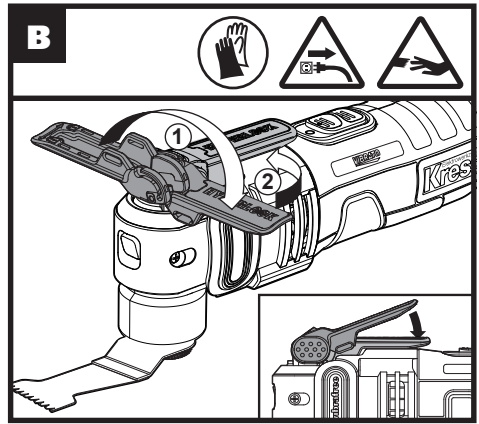
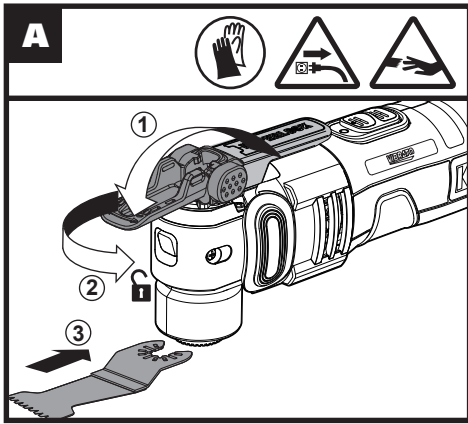

ORIGINAL INSTRUCTIONS

PRODUCT SAFETY

GENERAL POWER TOOL

SAFETY WARNINGS

 **WARNING** Read all safety warnings, instructions, illustrations and specifications provided with this power tool. Failure to follow all instructions listed below may result in electric shock, fire and/or serious injury.

Save all warnings and instructions for future reference.

The term "power tool" in the warnings refers to your mains-operated (corded) power tool or battery-operated (cordless) power tool.

1) Work area safety

- a) **Keep work area clean and well lit.** Cluttered or dark areas invite accidents.
- b) **Do not operate power tools in explosive atmospheres, such as in the presence of flammable liquids, gases or dust.** Power tools create sparks which may ignite the dust or fumes.
- c) **Keep children and bystanders away while operating a power tool.** Distractions can cause you to lose control.

2) Electrical safety

- a) **Power tool plugs must match the outlet. Never modify the plug in any way. Do not use any adapter plugs with earthed (grounded) power tools.** Unmodified plugs and matching outlets will reduce risk of electric shock.
- b) **Avoid body contact with earthed or grounded surfaces, such as pipes, radiators, ranges and refrigerators.** There is an increased risk of electric shock if your body is earthed or grounded.
- c) **Do not expose power tools to rain or wet conditions.** Water entering a power tool will increase the risk of electric shock.
- d) **Do not abuse the cord. Never use the cord for carrying, pulling or unplugging the power tool. Keep cord away from heat, oil, sharp edges or moving parts.** Damaged or entangled cords increase the risk of electric shock.
- e) **When operating a power tool outdoors, use an extension cord suitable for outdoor use.** Use of a cord suitable for outdoor use reduces the risk of electric shock.
- f) **If operating a power tool in a damp location is unavoidable, use a residual current device (RCD) protected supply.** Use of an RCD reduces the risk of electric shock.

3) Personal safety

- a) **Stay alert, watch what you are doing and use common sense when operating a power tool. Do not use a power tool while you are tired or under the influence of drugs, alcohol or medication.** A moment of

inattention while operating power tools may result in serious personal injury.

- b) **Use personal protective equipment. Always wear eye protection.** Protective equipment such as dust mask, non-skid safety shoes, hard hat, or hearing protection used for appropriate conditions will reduce personal injuries.
 - c) **Prevent unintentional starting. Ensure the switch is in the off-position before connecting to power source and/or battery pack, picking up or carrying the tool.** Carrying power tools with your finger on the switch or energising power tools that have the switch on invites accidents.
 - d) **Remove any adjusting key or wrench before turning the power tool on.** A wrench or a key left attached to a rotating part of the power tool may result in personal injury.
 - e) **Do not overreach. Keep proper footing and balance at all times.** This enables better control of the power tool in unexpected situations.
 - f) **Dress properly. Do not wear loose clothing or jewellery. Keep your hair and clothing away from moving parts.** Loose clothes, jewellery or long hair can be caught in moving parts.
 - g) **If devices are provided for the connection of dust extraction and collection facilities, ensure these are connected and properly used.** Use of dust collection can reduce dust-related hazards.
 - h) **Do not let familiarity gained from frequent use of tools allow you to become complacent and ignore tool safety principles.** A careless action can cause severe injury within a fraction of a second.
- #### 4) Power tool use and care
- a) **Do not force the power tool. Use the correct power tool for your application.** The correct power tool will do the job better and safer at the rate for which it was designed.
 - b) **Do not use the power tool if the switch does not turn it on and off.** Any power tool that cannot be controlled with the switch is dangerous and must be repaired.
 - c) **Disconnect the plug from the power source and/or remove the battery pack, if detachable, from the power tool before making any adjustments, changing accessories, or storing power tools.** Such preventive safety measures reduce the risk of starting the power tool accidentally.
 - d) **Store idle power tools out of the reach of children and do not allow persons unfamiliar with the power tool or these instructions to operate the power tool.** Power tools are dangerous in the hands of untrained users.
 - e) **Maintain power tools and accessories. Check for misalignment or binding of moving parts, breakage of parts and any other condition that may affect the power tool's operation.** If damaged, have the power tool repaired before use. Many accidents are caused by poorly maintained power tools.

- f) Keep cutting tools sharp and clean.**
Properly maintained cutting tools with sharp cutting edges are less likely to bind and are easier to control.
- g) Use the power tool, accessories and tool bits etc. in accordance with these instructions, taking into account the working conditions and the work to be performed.** Use of the power tool for operations different from those intended could result in a hazardous situation.
- h) Keep handles and grasping surfaces dry, clean and free from oil and grease.**
Slippery handles and grasping surfaces do not allow for safe handling and control of the tool in unexpected situations.
- 5) Service**
- a) Have your power tool serviced by a qualified repair person using only identical replacement parts.** This will ensure that the safety of the power tool is maintained.

SAFETY INSTRUCTION FOR CUTTING

Hold the power tool by insulated gripping surfaces, when performing an operation where the cutting accessory may contact hidden wiring or its own cord. Cutting accessory contacting a "live" wire may make exposed metal parts of the power tool "live" and could give the operator an electric shock.

SYMBOL

	To reduce the risk of injury, user must read instruction manual
	Warning
	Wear ear protection
	Wear eye protection
	Wear dust mask
	Double insulation

	Before working with your tool make sure that no power cords will be damaged.
	Avoid danger of injury from the sharp edges of the accessories.
	Accessories can become very hot while working, presenting danger of burns!
	Make sure the tool is unplugged prior to changing accessories.
	Waste electrical products must not be disposed of with household waste. Please recycle where facilities exist. Check with your local authorities or retailer for recycling advice.
	High oscillation frequency
	Low oscillation frequency

COMPONENT LIST

1. HYPERLOCK™ ACCESSORY CLAMPING LEVER
2. ON/OFF SWITCH
3. VARIABLE SPEED DIAL
4. CONSTANT SPEED ELECTRONICS
5. VENTING SLOTS
6. UNIVERSAL FIT™ ACCESSORY INTERFACE*
7. FLANGE

* Works with other oscillating tool brands' accessories. The following compatible brands are trademarks owned by third parties which may be registered by their respective owners: Black & Decker®, Bosch®, Chicago Electric®, Craftsman®, Dremel®, Fein®, Genesis®, Makita®, Mastercraft®, Milwaukee®, Performax®, Porter Cable®, Ridgid®, Ryobi®, Skil®, and Tool Shop®.

Not all the accessories illustrated or described are included in standard delivery.

TECHNICAL DATA

Type Designation KUW58.1 (W58 - designation of machinery, representative of Sonicrafter)

Rated voltage	220-240V-50Hz
Power input	480W
Oscillation speed	11000-20000/min
Oscillation angle	5°
Protection class	□/II
Tool weight (without power cable)	1.63kg

NOISE INFORMATION

A weighted sound pressure	$L_{pA} = 80.5$ dB(A)
K_{pA}	3 dB(A)
A weighted sound power	$L_{wA} = 91.5$ dB(A)
K_{wA}	3 dB(A)

Wear ear protection.

VIBRATION INFORMATION

Vibration total values (triax vector sum) determined according to EN 62841:

Typical weighted vibration	Vibration emission value $a_{h,p} = 5.23$ m/s ²
	Uncertainty K = 1.5 m/s ²

The declared vibration total value and the declared noise emission value have been measured in accordance with a standard test method and may be used for comparing one tool with another.

The declared vibration total value and the declared noise emission value may also be used in a preliminary assessment of exposure.

WARNING: The vibration and noise emissions during actual use of the power tool can differ from the declared value depending on the ways in which the tool is used especially what kind of workpiece is processed dependant on the following examples and other variations on how the tool is used: How the tool is used and the materials being cut or drilled.

The tool being in good condition and well maintained.
The use of the correct accessory for the tool and ensuring it is sharp and in good condition.
The tightness of the grip on the handles and if any anti vibration and noise accessories are used.
And the tool is being used as intended by its design and these instructions.

This tool may cause hand-arm vibration syndrome if its use is not adequately

managed.

WARNING: To be accurate, an estimation of exposure level in the actual conditions of use should also take account of all parts of the operating cycle such as the times when the tool is switched off and when it is running idle but not actually doing the job. This may significantly reduce the exposure level over the total working period.

Helping to minimise your vibration and noise exposure risk.

Always use sharp chisels, drills and blades. Maintain this tool in accordance with these instructions and keep well lubricated (where appropriate).

If the tool is to be used regularly then invest in anti vibration and noise accessories.

Plan your work schedule to spread any high vibration tool use across a number of days.

ACCESSORIES

35mm End Cut Blade UI (KA0782)	1
35mm Precision End Cut Blade UI (KA0781)	1
80mm HSS semicircle saw blade (KA0760)	1
Sanding pad (KA0920)	1
40# Sanding Sheet (perforated)	2
80# Sanding Sheet (perforated)	2
120# Sanding Sheet (perforated)	2
Rigid Scraping Blade (KA0820)	1
35mm Universal end cut blade (KA0780)	1

OPERATING INSTRUCTIONS

NOTE: Before using the tool, read the instruction book carefully.

Intended Use

The power tool is intended for sawing and remodeling wooden materials, plastic, plaster, non-ferrous metals and fasteners (e.g. nails and clamps) as well as for working on soft wall tiles and for dry grinding of small surfaces. It is especially suitable for working close to edges and for flush cutting.

Assembly and Operation

ACTION	FIGURE
Mounting Accessories	See Fig. A-C
Mounting the Sanding Sheet	See Fig. D
Operating the On/Off Switch	See Fig. E
Using the Variable Speed Dial	See Fig. F

The Variable Speed Dial can be used to set the

optimum oscillating frequency according to the accessories used and the respective application.

Oscillation frequency	Application
High oscillation frequency	Sanding, sawing, rasping and polishing stone and metal.
Low oscillation frequency	Scraping, polishing varnishes.





APPLICATION

Warning: the sawing teeth are very sharp. Do not touch during mounting and application.

The workpiece must be clamped tightly before it is cut.

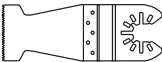
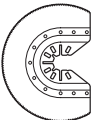
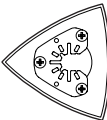
Universal-Fit™ accessories available from Kress.

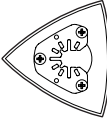
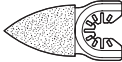
Accessories work with other competitive tools.

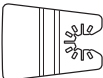
	Pic	NAME	APPLICATION
Sawing		Bi-Metal Metal/Wood End Cut Blade	Wood, plastic, fiberglass, nails, non-ferrous metals, thin sheet metal, hardened fillers
		Standard Wood End Cut Blade	Wood, plastic, drywall
		Precision Wood Cut Blade	Wood, soft plastics
		HSS Semicircle Saw Blade	Thin wood, plastic, fiberglass, non-ferrous metals, thin sheet metal, hardened fillers, window glazing
Sanding		Sanding Pad (Perforated)	Wood, plastic, hardened fillers
			Sanding Finger Pad
Rasping		Triangular Carbide Grit Rasp	Wood, hardened adhesives, thin set, masonry
			Carbide Rasp (Finger Shaped)
Removing grout		Carbide Grit Semicircle Saw Blade	Grout, porous concrete, masonry
		Diamond-Coated Semicircle Saw Blade	Ceramic and stone tile, backerboard
Scraping		Rigid Scraper Blade	Old paint, hardened adhesives, caulk, carpet
		Flexible Scraper Blade	Elastic sealants, paint, adhesive residues, carpet.

We recommend that you purchase your accessories listed in the above list from the same store that sold you the tool. Refer to the accessory packaging for further details. Store personnel can assist you and offer advice.

NOTE: When plunging and sawing use a slight pendulum motion, to allow sufficient chip removal. The saw blade lasts longer if the wear is distributed evenly. To ensure an even distribution, loosen the saw blade, rotate it and retighten firmly. Cut/Sand with a constant movement and light pressure. Heavy pressure does not increase the cut/removal rate – the accessory merely wears faster.

WORKING HINTS FOR YOUR TOOL

If your power tool becomes too hot, especially when used at low speed, set the speed to maximum and run it with no load for 2-3 minutes to cool the motor. Avoid prolonged usage at very low speeds. Always keep the blade sharp.

Always ensure the workpiece is firmly held or clamped to prevent movement.

Any movement of the material may affect the quality of the cutting or sanding finish.

Start your tool before working and turn it off only after you stop working.

Do not start sanding without having the sandpaper fitted.

Do not allow the sandpaper to wear away, it will damage the sanding pad. The guarantee does not cover sanding pad wear and tear.

Use coarse grit paper to sand rough surfaces, medium grit for smooth surfaces and fine grit for finishing surfaces. If necessary, first make a test run on scrap material.

Excessive force will reduce the working efficiency and cause motor overload. Replacing the accessory regularly will maintain optimum working efficiency.

MAINTAIN TOOLS WITH CARE

Remove the plug from the socket before carrying out any adjustment, servicing or maintenance.

Your power tool requires no additional lubrication or maintenance. There are no user serviceable parts in your power tool. Never use water or chemical cleaners to clean your power tool. Wipe clean with a dry cloth. Always store your power tool in a dry place. Keep the motor ventilation slots clean. Keep all working controls free of dust. Occasionally you may see sparks through the ventilation slots. This is normal and will not damage your power tool.

If the supply cord is damaged, it must be replaced by the manufacturer, its service agent or similarly qualified persons in order to avoid a hazard.

ENVIRONMENTAL PROTECTION WASTE ELECTRICAL



Waste electrical products should not be disposed of with household waste. Please recycle where facilities exist. Check with your Local Authority or retailer for recycling advice.

PLUG REPLACEMENT (ONLY FOR REWIRABLE PLUG OF UK & IRELAND)

If you need to replace the fitted plug then follow the instructions below.

IMPORTANT

The wires in the mains lead are colored in accordance with the following code:

Blue = Neutral

Brown = Live

As the colors of the wires in the mains lead of this appliance may not correspond with the colored markings identifying the terminals in your plug, proceed as follows. The wire which is colored blue must be connected to the terminal which is marked with N. The wire which is colored brown must be connected to the terminal which is marked with L.

Warning!

Never connect live or neutral wires to the earth terminal of the plug. Only fit an approved 13A BS1363/A plug and the correct rated fuse.

Note: If a moulded plug is fitted and has to be removed take great care in disposing of the plug and severed cable, it must be destroyed to prevent engaging into a socket.

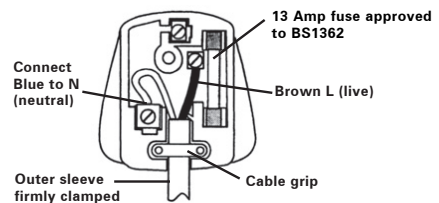

DECLARATION OF CONFORMITY

We,
Positec Germany GmbH
Grüner Weg 10, 50825 Cologne, Germany

Declare that the product
Description **Oscillating Tool**
Type **KUW58.1 (W58 - designation of machinery, representative of Sonicrafter)**
Function **Sanding, sawing, rasping, scraping, polishing**

Complies with the following Directives:

2006/42/EC
2014/30/EU
2011/65/EU&(EU)2015/863

Standards conform to

EN 62841-1
EN 62841-2-4
EN 55014-1
EN 55014-2
EN IEC 61000-3-2
EN 61000-3-3

The person authorized to compile the technical file,

Name Marcel Filz
Address Positec Germany GmbH
Grüner Weg 10, 50825 Cologne, Germany

10

EN



2020/05/25
Deputy Chief Engineer, Testing & Certification
Positec Technology (China) Co., Ltd
18, Dongwang Road, Suzhou Industrial
Park, Jiangsu 215123, P. R. China

ORIGINALBETRIEBSANLEITUNG

PRODUKTSICHERHEIT

ALLGEMEINE

SICHERHEITSHINWEISE FÜR

ELEKTROWERKZEUGE



WARNUNG! Machen Sie sich mit allen Sicherheitswarnungen, Anweisungen, Abbildungen und Spezifikationen vertraut, die mit diesem Elektrowerkzeug geliefert werden. Die Nichtbeachtung der unten aufgeführten Anweisungen kann in elektrischen Schlägen, Feuer und/oder schweren Verletzungen resultieren.

Bewahren Sie alle Sicherheitshinweise und Anweisungen für die Zukunft auf.

Der in den Sicherheitshinweisen verwendete Begriff „Elektrowerkzeug“ bezieht sich auf akkubetriebene Elektrowerkzeuge (ohne Netzkabel).

1) Arbeitsplatzsicherheit

- a) **Halten Sie Ihren Arbeitsbereich sauber und gut beleuchtet.** Unordnung oder unbeleuchtete Arbeitsbereiche können zu Unfällen führen.
- b) **Arbeiten Sie mit dem Elektrowerkzeug nicht in explosionsgefährdeter Umgebung, in der sich brennbare Flüssigkeiten, Gase oder Stäube befinden.** Elektrowerkzeuge erzeugen Funken, die den Staub oder die Dämpfe entzünden können.
- c) **Halten Sie Kinder und andere Personen während der Benutzung des Elektrowerkzeugs fern.** Bei Ablenkung können Sie die Kontrolle über das Gerät verlieren.

2) Elektrische Sicherheit

- a) **Der Anschlussstecker des Elektrowerkzeuges muss in die Steckdose passen. Der Stecker darf in keiner Weise verändert werden. Verwenden Sie keine Adapterstecker gemeinsam mit schutzgeerdeten Elektrowerkzeugen.** Unveränderte Stecker und passende Steckdosen verringern das Risiko eines elektrischen Schlages.
- b) **Vermeiden Sie Körperkontakt mit geerdeten Oberflächen wie von Rohren, Heizungen, Herden und Kühlschränken.** Es besteht ein erhöhtes Risiko durch elektrischen Schlag, wenn Ihr Körper geerdet ist.
- c) **Halten Sie Elektrowerkzeuge von Regen oder Nässe fern.** Das Eindringen von Wasser in ein Elektrowerkzeug erhöht das Risiko eines elektrischen Schlages.
- d) **Zweckentfremden Sie das Kabel nicht, um das Elektrowerkzeug zu tragen, aufzuhängen oder um den Stecker aus der Steckdose zu ziehen. Halten Sie das Kabel fern von Hitze, Öl, scharfen Kanten oder sich bewegenden Geräteteilen.** Beschädigte oder verwickelte Kabel erhöhen das Risiko eines elektrischen Schlages.
- e) **Wenn Sie mit einem Elektrowerkzeug im Freien arbeiten, verwenden Sie**

nur Verlängerungskabel, die auch für den Außenbereich geeignet sind. Die Anwendung eines für den Außenbereich geeigneten Verlängerungskabels verringert das Risiko eines elektrischen Schlages.

- f) **Wenn der Betrieb des Elektrowerkzeuges in feuchter Umgebung nicht vermeidbar ist, verwenden Sie einen Fehlerstromschutzschalter.** Der Einsatz eines Fehlerstromschutzschalters vermindert das Risiko eines elektrischen Schlages.

3) Sicherheit von Personen

- a) **Seien Sie aufmerksam, Achten Sie darauf, was Sie tun, und gehen Sie mit Vernunft an die Arbeit mit einem Elektrowerkzeug. Benutzen Sie kein Elektrowerkzeug, wenn Sie müde sind oder unter dem Einfluss von Drogen, Alkohol oder Medikamenten stehen.** Ein Moment der Unachtsamkeit beim Gebrauch des Elektrowerkzeuges kann zu ernsthaften Verletzungen führen.
- b) **Tragen Sie persönliche Schutzausrüstung und immer eine Schutzbrille.** Das Tragen persönlicher Schutzausrüstung, wie Staubmaske, rutschfeste Sicherheitsschuhe, Schutzhelm oder Gehörschutz, je nach Art und Einsatz des Elektrowerkzeuges, verringert das Risiko von Verletzungen.
- c) **Vermeiden Sie eine unbeabsichtigte Inbetriebnahme. Vergewissern Sie sich, dass das Elektrowerkzeug ausgeschaltet ist, bevor Sie es an den Akku anschließen, es aufnehmen oder tragen.** Wenn Sie beim Tragen des Elektrowerkzeuges den Finger am Schalter haben oder das Gerät eingeschaltet an die Stromversorgung anschließen, kann dies zu Unfällen führen.
- d) **Entfernen Sie Einstellwerkzeuge oder Schraubenschlüssel, bevor Sie das Elektrowerkzeug einschalten.** Ein Werkzeug oder Schlüssel, der sich in einem drehenden Geräteteil befindet, kann zu Verletzungen führen.
- e) **Vermeiden Sie eine abnormale Körperhaltung. Sorgen Sie für einen sicheren Stand und halten Sie jederzeit das Gleichgewicht.** Dadurch können Sie das Elektrowerkzeug in unerwarteten Situationen besser kontrollieren.
- f) **Tragen Sie geeignete Kleidung. Tragen Sie keine weite Kleidung oder Schmuck. Halten Sie Haare und Kleidung fern von sich bewegenden Teilen.** Lockere Kleidung, Schmuck oder lange Haare können von sich bewegenden Teilen erfasst werden.
- g) **Wenn Staubabsaug- und -auffangeinrichtungen montiert werden können, vergewissern Sie sich, dass diese angeschlossen sind und richtig verwendet werden.** Verwendung einer Staubabsaugung kann Gefährdungen durch Staub verringern.
- h) **Vermeiden Sie, durch die häufige Nutzung des Werkzeugs in einen Trott zu verfallen und Prinzipien für die Werkzeugsicherheit zu ignorieren.** Eine unachtsame Aktion kann im Bruchteil einer Sekunde zu schweren Verletzungen führen.



- 4) Verwendung und Behandlung des Elektrowerkzeuges**
- a) **Überlasten Sie das Gerät nicht. Verwenden Sie für Ihre Arbeit das dafür bestimmte Elektrowerkzeug.** Mit dem passenden Elektrowerkzeug arbeiten Sie besser und sicherer im angegebenen Leistungsbereich.
- b) **Benutzen Sie kein Elektrowerkzeug, dessen Schalter defekt ist.** Ein Elektrowerkzeug, das sich nicht mehr ein- oder ausschalten lässt, ist gefährlich und muss repariert werden.
- c) **Klemmen Sie den Stecker von der Stromversorgung ab und/oder entfernen Sie den Akku (falls abnehmbar) aus dem Elektrowerkzeug, bevor Sie Geräteeinstellungen vornehmen, Zubehörteile wechseln oder das Gerät weglegen.** Diese Vorsichtsmaßnahme verhindert den unbeabsichtigten Start des Elektrowerkzeuges.
- d) **Bewahren Sie unbenutzte Elektrowerkzeuge außerhalb der Reichweite von Kindern auf. Lassen Sie Personen das Gerät nicht benutzen, die mit diesem nicht vertraut sind oder diese Anweisungen nicht gelesen haben.** Elektrowerkzeuge sind gefährlich, wenn Sie von unerfahrenen Personen benutzt werden.
- e) **Warten Sie die Elektrowerkzeuge und Zubehör. Kontrollieren Sie, ob bewegliche Teile einwandfrei funktionieren und nicht klemmen, ob Teile gebrochen oder so beschädigt sind, dass die Funktion des Elektrowerkzeuges beeinträchtigt ist. Lassen Sie beschädigte Teile vor dem Einsatz des Gerätes reparieren.** Viele Unfälle haben ihre Ursache in schlecht gewarteten Elektrowerkzeugen.
- f) **Halten Sie Schneidwerkzeuge scharf und sauber.** Sorgfältig gepflegte Schneidwerkzeuge mit scharfen Schneidkanten verkleben sich weniger und sind leichter zu führen.
- g) **Verwenden Sie Elektrowerkzeug, Zubehör, Einsatzwerkzeuge usw. entsprechend diesen Anweisungen. Berücksichtigen Sie dabei die Arbeitsbedingungen und die auszuführende Tätigkeit.** Der Gebrauch von Elektrowerkzeugen für andere als die vorgesehenen Anwendungen kann zu gefährlichen Situationen führen.
- h) **Halten Sie die Griffe trocken, sauber und frei von Öl und Fett.** *Rutschige Griffe und Oberflächen unterbinden die sichere Bedienbarkeit und Kontrolle über das Werkzeug in unerwarteten Situationen.*
- 5) Service**
- a) **Lassen Sie Ihr Elektrowerkzeug nur von qualifiziertem Fachpersonal und nur mit Original-Ersatzteilen reparieren.** Damit wird sichergestellt, dass die Sicherheit des Gerätes erhalten bleibt.

SICHERHEITSHINWEISE ZUM SCHNEIDEN

Halten Sie das Werkzeug an den isolierten Griffen, wenn die Gefahr besteht, dass Sie beim Arbeiten in Wänden, Decken usw. verborgene Leitungen oder das Netzkabel berühren könnten. Metallteile am Werkzeug, die mit stromführenden Drähten in Berührung kommen, werden selbst stromführend und können der Bedienperson einen elektrischen Schlag versetzen.

SYMBOLE

	Zur Reduzierung der Verletzungsgefahr bitte die Bedienungsanleitung durchlesen
	WARNUNG
	Tragen Sie einen Gehörschutz
	Tragen Sie eine Schutzbrille
	Tragen Sie eine Staubmaske
	Schutzisoliato
	Vor der Arbeit mit Ihrem Werkzeug sicherstellen, dass keine Netzkabel beschädigt sind.
	Vermeiden Sie Verletzungsgefahren durch scharfe Kanten des Zubehörs.
	Das Zubehör kann bei der Arbeit sehr heiß werden und Verbrennungsgefahren verursachen!
	Vor dem Auswechseln von Zubehör sicherstellen, dass das Werkzeug von der Stromversorgung getrennt ist.
	Elektroprodukte dürfen nicht mit dem normalen Haushaltsmüll entsorgt werden, sondern sollten nach Möglichkeit zu einer Recyclingstelle gebracht werden. Ihre zuständigen Behörden oder Ihr Fachhändler geben Ihnen hierzu gerne Auskunft.

	Hohe Schwingungsfrequenz.
	Niedrige Schwingungsfrequenz.

KOMPONENTEN

1. **HYPERLOCK™ - SPANNHEBEL**
2. **EIN-/AUSSCHALTER**
3. **STELLRAD SCHWINGZAHLVORWAHL**
4. **ELEKTRONIK FÜR KONSTANTE SCHWINGZAHL**
5. **LÜFTUNGSSCHLITZE**
6. **UNIVERSELLE WERKZEUGAUFNAHME**
7. **SPANNSCHRAUBE MIT SCHEIBE**

*Funktioniert mit dem Zubehör von anderen oszillierenden Markenwerkzeugen.

Die folgenden kompatiblen Marken sind Warenzeichen, die im Eigentum Dritter stehen und von den jeweiligen Eigentümern eingetragen sein können: Black & Decker®, Bosch®, Chicago Electric®, Craftsman®, Dremel®, Fein®, Genesis®, Makita®, Mastercraft®, Milwaukee®, Performax®, Porter Cable®, Ridgid®, Ryobi®, Skil®, and Tool Shop®..

Abgebildetes oder beschriebenes Zubehör gehört teilweise nicht zum Lieferumfang.

TECHNISCHE DATEN

Typ **KUW58.1 (W58 -Bezeichnung der Maschine, Repräsentant des Hochfrequenz-Multifunktionswerkzeug)**

Nennspannung	220-240V~50Hz
Leistungsaufnahme	480W
Schwingfrequenz	11000-20000/min
Oszillationswinkel	5°
Schutzklasse	
Gewicht(ohne Netzkabel)	1.63kg

INFORMATIONEN ÜBER LÄRM

Gewichteter Schalldruck	$L_{pA} = 80.5 \text{ dB(A)}$
K_{pA}	3 dB(A)

Gewichtete Schalleistung	$L_{wA} = 91.5 \text{ dB(A)}$
K_{wA}	3 dB(A)

Tragen Sie einen Gehörschutz.

INFORMATIONEN ÜBER VIBRATIONEN

Vibrations Gesamt Messwertermittlung gemäß EN 62841:

Typischer gewichteter Vibrationswert	Vibrationsemissionswert $a_{h,p} = 5.23 \text{ m/s}^2$
	Unsicherheit $K = 1.5 \text{ m/s}^2$

Der angegebene Vibrationsgesamtwert kann und der angegebene Vibrationsemissionswert wurden gemäß Standardprüfverfahren gemessen und können zum Vergleichen eines Werkzeug mit einem anderen verwendet werden.

Der angegebene Vibrationsgesamtwert und der angegebene Vibrationsemissionswert können auch für eine anfängliche Beurteilung der Beeinträchtigung verwendet werden.

! WARNUNG: Die Vibrations- und Lärmemissionen bei der eigentlichen Nutzung des Elektrowerkzeugs können vom angegebenen Wert abweichen, je nachdem, wie das Werkzeug verwendet wird und insbesondere abhängig davon, welcher Werkstücktyp verarbeitet wird, und abhängig von folgenden Beispielen und verschiedenen Einsatzmöglichkeiten des Werkzeugs:

Wie das Werkzeug verwendet wird und Materialien geschnitten oder angebohrt werden. Das Werkzeug ist in gutem Zustand und gut gepflegt. Verwendung des richtigen Zubehörs für das Werkzeug und Gewährleistung seiner Schärfe und seines guten Zustands.

Die Festigkeit des Griffs auf den Handgriffen und, falls Antivibrations- und Lärmschutzzubehör verwendet wird.

Und ob das verwendete Werkzeug dem Design und diesen Anweisungen entsprechend verwendet wird.

Wird dieses Werkzeug nicht angemessen gehandhabt, kann es ein Hand-Arm-Vibrationssyndrom erzeugen.

! WARNUNG: Um genau zu sein, sollte ein Abschätzung des Belastungsgrades aller Arbeitsabschnitte während tatsächlicher Verwendung berücksichtigt werden, z.B. die Zeiten, wenn das Werkzeug ausgeschaltet ist, und wenn es sich im Leerlauf befindet und eigentlich nicht eingesetzt wird. Auf diese Weise kann der Belastungsgrad während der gesamten Arbeitszeit wesentlich gemindert werden. Hilft dabei, das Risiko der Vibrations- und Lärmbelastung zu minimieren.

Verwenden Sie **IMMER** scharfe Meissel, Bohrer und Sägeblätter.

Pflegen Sie dieses Werkzeug diesen Anweisungen entsprechend und achten Sie auf eine gute Einfechtung

(wo erforderlich).

Falls das Werkzeug regelmäßig verwendet werden soll, investieren Sie in Antivibrations- und Lärmschutzzubehör. Machen Sie einen Arbeitsplan, um die Verwendung von hochvibrierenden Werkzeugen auf mehrere Tage zu verteilen.

ZUBEHÖR

35mm Endschnittklinge UI (KA0782)	1
35mm Präzisions-Endschnittklinge UI (KA0781)	1
80mm HSS-Halbkreissägeblatt (KA0760)	1
Schleifkissen (KA0920)	1
40 # Schleifblatt (perforiert)	2
80 # Schleifblatt (perforiert)	2
120 # Schleifblatt (perforiert)	2
Starre Schabeklinge (KA0820)	1
35 mm Universal-Endschneideklinge (KA0780)	1

HINWEISE ZUM BETRIEB



HINWEIS: Lesen Sie das Handbuch vor Inbetriebnahme des Werkzeuges sorgfältig durch.

Bestimmungsgemäßer Gebrauch

Das Elektrowerkzeug ist bestimmt zum Sägen und Trennen von Holzwerkstoffen, Kunststoff, Gips, Nichteisen-Metallen und Befestigungselementen (z.B. Nägel, Klammern) sowie zum Bearbeiten von weichen Wandfliesen und zum trockenen Schleifen kleiner Flächen. Es ist besonders zum randnahen und bündigen Arbeiten geeignet.

MONTAGE UND BEDIENUNG

AKTION	ABBILDUNG
Montagezubehör	Siehe Bild A-C
Anbringen vom Schleifpapier	Siehe Bild D
Bedienen des Ein-/Ausschalters	Siehe Bild E
Nutzung des variablen Drehzahlreglers	Siehe Bild F

Der variable Drehzahlregler kann verwendet werden, um die optimale Schwingungsfrequenz gemäß der verwendeten Zubehörteile und der jeweiligen Anwendung einzustellen.

Schwingungsfrequenz	Anwendung
Hohe Schwingungsfrequenz:	Schleifen, Sägen, Raspeln und Polieren von Steinen und Metall.
Niedrige Schwingungsfrequenz:	Schaben, Lacke schleifen



ANWENDUNG

Warnung: die Sägezähne sind sehr scharf. Bei Montage und Anwendung nicht berühren.

Das Werkstück muss vor dem Schneiden festgespannt werden.

Universal-Fit™-Zubehör von Kress erhältlich.

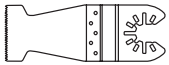
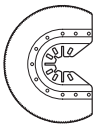
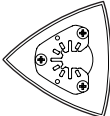
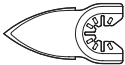
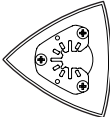
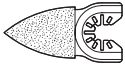
Das Zubehör funktioniert mit anderen konkurrierenden Werkzeugen.

	Abb.	Name	Anwendung
Sägen		Bi-Metall- und Holzsaägeblatt	Holz, Plastik, Fiberglas, Nägel, Farbmehalle, dünnes Metallblech, gehärtete Füllstoffe
		Standard Sägeblatt	Holz, Plastik, Gipskarton
		Präzisions-Holzsaägeblatt	Holz, weiche Kunststoffe
		HSS Segmentsägeblatt	Holz, Plastik, Fiberglas, Farbmehalle, dünnes Metallblech, gehärtete Füllstoffe
Schleifen		Schleifplatte (perforiert)	Holz, Plastik, gehärtete Füllstoffe
		Finger-Schleifblock	Holz, Plastik, gehärtete Füllstoffe
Raspeln		Dreieckige Raspel	Holz, gehärtete Klebstoffe, Keramik, Mauerwerk
		Hartmetallraspel (fingerförmig)	Holz, gehärtete Klebstoffe, Keramik, Mauerwerk
Mörtel entfernen		Carbid Halbkreissägeblatt	Schrot, poröser Beton, Mauerwerk
		Diamant Halbkreissägeblatt	Keramik und Steinfliesen, Rigipsplatte
Schaben		Starre Schaber Klinge	Alte Farbe, gehärtete Klebstoffe und Kitt , Teppich
		Flexible Schaber Klinge	Elastische Dichtungsmittel, Farbe, Klebstoffreste, Teppich

Wir empfehlen Ihnen, sämtliche Zubehörteile beim selben Fachhändler zu beziehen, bei dem Sie auch Ihr Elektrowerkzeug gekauft haben. Weitere Informationen finden Sie auf der Verpackung der Zubehörteile. Auch Ihr Fachhändler berät Sie gerne.

HINWEIS: Beim Eintauchen und Sägen mit einer leichten Pendelbewegung für eine ausreichende Spanabfuhr sorgen.

Das Sägeblatt hält länger, wenn es gleichmäßig abgenutzt wird. Dazu das Sägeblatt lösen, etwas weiterdrehen und wieder festspannen.

Schneiden/Schleifen Sie mit gleichmäßigen Bewegungen und leichtem Druck.

Festes Aufdrücken erhöht den Abtrag nicht, das Schleifblatt verschleißt nur schneller.

TIPPS ZUR ARBEIT MIT IHREM WERKZEUG

Ist Ihr Elektrowerkzeug zu heiss geworden, insbesondere während der Arbeit bei niedriger Geschwindigkeit, stellen Sie die maximale Geschwindigkeit ein und lassen Sie es 2-3 Minuten lang unbelastet laufen, um den Motor abzukühlen. Vermeiden Sie längere Arbeiten bei niedrigen Geschwindigkeiten. Achten Sie immer auf ein scharfes Sägeblatt.

Das Werkstück muss bei allen Arbeiten sicher befestigt oder festgeklemmt werden, damit es nicht verrutschen kann.

Jegliche Bewegung des Materials kann die Qualität des Schnittes oder der Schleifausführung beeinträchtigen. Starten Sie Ihr Werkzeug vor der Arbeit und schalten Sie es nur aus, nachdem Sie aufgehört haben zu arbeiten. Verwenden Sie das Gerät niemals ohne Schleifpapier. Das Schmirgelpapier darf nicht komplett abgenutzt werden, denn sonst wird der Schleifteller beschädigt. Die Garantie umfasst nicht den Verschleiss des Schleiftellers.

Verwenden Sie kleine (grobe) Körnungen für raue Oberflächen, mittlere Körnungen für bereits geglättete Oberflächen und hohe (feine) Körnungen für die Endbearbeitung der Oberfläche. Gegebenenfalls sollten Sie zuerst einen Test auf einem Probestück ausführen. Zu große Kraftanwendung mindert die Arbeitseffizienz und führt zur Überlastung des Motors. Regelmäßiges Ersetzen des Zubehörs sorgt stets für eine optimale Arbeitseffizienz.

WARTUNG

Entfernen Sie das Akkupack aus dem Werkzeug, bevor Sie Einstellungs-, Service- oder Wartungsarbeiten durchführen.

Ihr Werkzeug benötigt keine zusätzliche Schmierung oder Wartung. Es enthält keine Teile, die Sie warten müssen. Reinigen Sie Ihr Werkzeug niemals mit Wasser oder chemischen Lösungsmitteln. Wischen Sie es mit einem trockenen Tuch sauber. Lagern Sie Ihr Werkzeug immer an einem trockenen Platz. Halten Sie die Belüftungsöffnungen sauber. Halten Sie alle Bedienelemente staubfrei. Gelegentlich sind durch die Lüftungsschlitze hindurch Funken zu sehen. Dies ist normal und wird Ihr Werkzeug nicht beschädigen. Lassen Sie ein beschädigtes Netzkabel vom Hersteller, von einem Fachhändler oder von einer ähnlich qualifizierten Person austauschen, um eine Gefährdung zu vermeiden.

UMWELTSCHUTZ



Elektroprodukte dürfen nicht mit dem normalen Haushaltsmüll entsorgt werden, sondern sollten nach Möglichkeit zu einer Recyclingstelle gebracht werden. Ihre zuständigen Behörden oder Ihr Fachhändler geben Ihnen hierzu gerne Auskunft

KONFORMITÄTSERKLÄRUNG

Wir,
Positec Germany GmbH
Grüner Weg 10, 50825 Cologne, Germany

Erklären hiermit, dass unser Produkt,
Beschreibung **Oszillationswerkzeug**
Typ **KUW58.1 (W58 - Bezeichnung der Maschine, Repräsentant des Hochfrequenz-Multifunktionswerkzeug)**
Funktion **Schleifen, sägen, raspeln, schaben, polieren**

Den Bestimmungen der folgenden Richtlinien entspricht:

2006/42/EC
2014/30/EU
2011/65/EU&(EU)2015/863

Werte nach
EN 62841-1
EN 62841-2-4
EN 55014-1
EN 55014-2
EN IEC 61000-3-2
EN 61000-3-3

Zur Kompilierung der technischen Datei ermächtigte Person

Name Marcel Filz
Anschrift Positec Germany GmbH, Grüner Weg 10, 50825 Cologne, Germany



2020/05/25
Allen Ding
Stellvertretender Cheffingenieur,
Prüfung und Zertifizierung
Positec Technology (China) Co., Ltd
18, Dongwang Road, Suzhou Industrial Park, Jiangsu 215123, P. R. China

NOTICE ORIGINALE SÉCURITÉ DU PRODUIT AVERTISSEMENTS DE SÉCURITÉ GÉNÉRAUX POUR L'OUTIL

 **AVERTISSEMENT** Lire l'ensemble des mises en garde, instructions, illustrations et spécifications fourni avec cet outil électrique. Ne pas suivre toutes les instructions énumérées ci-dessous peut conduire à une électrocution, un incendie et / ou des blessures graves.

Conserver tous les avertissements et toutes les instructions pour pouvoir s'y reporter ultérieurement.

Le terme «outil» dans les avertissements fait référence à votre outil électrique alimenté par le secteur (avec cordon d'alimentation) ou votre outil fonctionnant sur batterie (sans cordon d'alimentation).

1) Sécurité de la zone de travail

- a) **Conserver la zone de travail propre et bien éclairée.** Les zones en désordre ou sombres sont propices aux accidents.
- b) **Ne pas faire fonctionner les outils électriques en atmosphère explosive, par exemple en présence de liquides inflammables, de gaz ou de poussières.** Les outils électriques produisent des étincelles qui peuvent enflammer les poussières ou les fumées.
- c) **Maintenir les enfants et les personnes présentes à l'écart pendant l'utilisation de l'outil.** Les distractions peuvent vous faire perdre le contrôle de l'outil.

2) Sécurité électrique

- a) **Il faut que les fiches de l'outil électrique soient adaptées au socle. Ne jamais modifier la fiche de quelque façon que ce soit. Ne pas utiliser d'adaptateurs avec des outils à branchement de terre.** Des fiches non modifiées et des socles adaptés réduiront le risque de choc électrique.
- b) **Éviter tout contact du corps avec des surfaces reliées à la terre telles que les tuyaux, les radiateurs, les cuisinières et les réfrigérateurs.** Il existe un risque accru de choc électrique si votre corps est relié à la terre.
- c) **Ne pas exposer les outils à la pluie ou à des conditions humides.** La pénétration d'eau à l'intérieur d'un outil augmentera le risque de choc électrique.
- d) **Ne pas maltraiter le cordon. Ne jamais utiliser le cordon pour porter, tirer ou débrancher l'outil. Maintenir le cordon à l'écart de la chaleur, du lubrifiant, des arêtes ou des parties en mouvement.** Des cordons endommagés ou emmêlés augmentent le risque de choc électrique.
- e) **Lorsqu'on utilise un outil à l'extérieur, utiliser un prolongateur adapté à l'utilisation extérieure.** L'utilisation d'un cordon adapté à l'utilisation extérieure réduit le

risque de choc électrique.

- f) **Si l'usage d'un outil dans un emplacement humide est inévitable, utiliser une alimentation protégée par un dispositif à courant différentiel résiduel (DDR).** L'usage d'un DDR réduit le risque de choc électrique.
- 3) **Sécurité des personnes**
 - a) **Restez vigilant, regardez ce que vous êtes en train de faire et faites preuve de bon sens dans votre utilisation de l'outil. Ne pas utiliser un outil lorsque vous êtes fatigué ou sous l'emprise de drogues, d'alcool ou de médicaments.** Un moment d'inattention en cours d'utilisation d'un outil peut entraîner des blessures graves des personnes.
 - b) **Utiliser un équipement de sécurité. Toujours porter une protection pour les yeux.** Les équipements de sécurité tels que les masques contre les poussières, les chaussures de sécurité antidérapantes, les casques ou les protections acoustiques utilisés pour les conditions appropriées réduiront les blessures de personnes.
 - c) **Éviter tout démarrage intempestif. S'assurer que l'interrupteur est en position arrêt avant de brancher l'outil au secteur et/ou au bloc de batteries, de le ramasser ou de le porter.** Porter les outils en ayant le doigt sur l'interrupteur ou brancher des outils dont l'interrupteur est en position marche est source d'accidents.
 - d) **Retirer toute clé de réglage avant de mettre l'outil en marche.** Une clé laissée fixée sur une partie tournante de l'outil peut donner lieu à des blessures de personnes.
 - e) **Ne pas se précipiter. Garder une position et un équilibre adaptés à tout moment.** Cela permet un meilleur contrôle de l'outil dans des situations inattendues.
 - f) **S'habiller de manière adaptée. Ne pas porter de vêtements amples ou de bijoux. Garder les cheveux et les vêtements à distance des parties en mouvement.** Des vêtements amples, des bijoux ou les cheveux longs peuvent être pris dans des parties en mouvement.
 - g) **Si des dispositifs sont fournis pour le raccordement d'équipements pour l'extraction et la récupération des poussières, s'assurer qu'ils sont connectés et correctement utilisés.** Utiliser des collecteurs de poussière peut réduire les risques dus aux poussières.
 - h) **Ne pas laisser les habitudes acquises au cours d'une utilisation fréquente des outils nous rendre complaisants et ignorer les principes de sécurité de l'outil.** Une action imprudente peut entraîner des blessures graves en une fraction de seconde.
 - 4) **Utilisation et entretien de l'outil**
 - a) **Ne pas forcer l'outil. Utiliser l'outil adapté à votre application.** L'outil adapté réalisera mieux le travail et de manière plus sûre au régime pour lequel il a été construit.
 - b) **Ne pas utiliser l'outil si l'interrupteur ne**













permet pas de passer de l'état de marche à arrêt et vice versa. Tout outil qui ne peut pas être commandé par l'interrupteur est dangereux et il faut le réparer.

- c) **Débrancher la prise de la source d'alimentation et / ou retirer la batterie, si elle est amovible, de l'outil, avant tout réglage, changement d'accessoires ou avant de ranger l'outil.** De telles mesures de sécurité préventives réduisent le risque de démarrage accidentel de l'outil.
- d) **Conserver les outils à l'arrêt hors de la portée des enfants et ne pas permettre à des personnes ne connaissant pas l'outil ou les présentes instructions de le faire fonctionner.** Les outils sont dangereux entre les mains d'utilisateurs novices.
- e) **Entretenir les outils et accessoires électriques. Vérifier qu'il n'y a pas de mauvais alignement ou de blocage des parties mobiles, des pièces cassées ou toute autre condition pouvant affecter le fonctionnement de l'outil. En cas de dommages, faire réparer l'outil avant de l'utiliser.** De nombreux accidents sont dus à des outils mal entretenus.
- f) **Garder affûtés et propres les outils permettant de couper.** Des outils destinés à couper correctement entretenus avec des pièces coupantes tranchantes sont moins susceptibles de bloquer et sont plus faciles à contrôler.
- g) **Utiliser l'outil, les accessoires et les lames etc., conformément à ces instructions, en tenant compte des conditions de travail et du travail à réaliser.** L'utilisation de l'outil pour des opérations différentes de celles prévues pourrait donner lieu à des situations dangereuses.
- h) **Maintenir les poignées et les surfaces de préhension sèches, propres et exempts d'huile et de graisse.** Des poignées et surfaces de préhension glissantes ne permettent pas une manipulation et un contrôle de l'outil en toute sécurité en cas d'imprévu.
- 5) **Maintenance et entretien**
- a) **Faire entretenir l'outil par un réparateur qualifié utilisant uniquement des pièces de rechange identiques.** Cela assurera le maintien de la sécurité de l'outil.

MISES EN GARDE POUR LA COUPE

Tenir l'outil par les zones de prises isolées lors d'une utilisation où l'outil tranchant pourrait entrer en contact avec des fils cachés ou avec son propre cordon. Si les parties externes en métal entrent en contact avec un fil électrique « sous tension », elles pourraient elles aussi devenir « sous tension » et l'utilisateur pourrait recevoir une décharge électrique.

SYMBOLES

	Pour réduire le risque de blessure, l'utilisateur doit lire le mode d'emploi.
	Avertissement
	Porter une protection pour les oreilles
	Porter une protection pour les yeux
	Porter un masque contre la poussière
	Double isolation
	Avant de travailler avec votre outil, assurez-vous qu'aucun cordon d'alimentation ne sera endommagé.
	Éviter tout risque de blessure émanant des bords tranchants des accessoires.
	Les accessoires peuvent devenir très chauds pendant leur fonctionnement, et ils peuvent présenter un risque de brûlures.
	Veillez vous assurer que l'outil est débranché avant de modifier les accessoires.
	Les déchets d'équipements électriques et électroniques ne doivent pas être déposés avec les ordures ménagères. Ils doivent être collectés pour être recyclés dans des centres spécialisés. Consultez les autorités locales ou votre revendeur pour obtenir des renseignements sur l'organisation de la collecte.
	Haute fréquence d'oscillation
	Basse fréquence d'oscillation

LISTE DES COMPOSANTS

1. **LEVIER DE SERRAGE DES ACCESSOIRES HYPERLOCK™**
2. **COMMUTATEUR MARCHE/ARRÊT**
3. **COMMANDE DE VITESSE VARIABLE**
4. **ÉLECTRONIQUE À VITESSE CONSTANTE**
5. **OUÏES DE VENTILATION**
6. **INTERFACE D'ACCESSOIRE UNIVERSELLE ***
7. **COLLERETTE**

* Fonctionne avec les accessoires d'outils oscillants d'autres marques.
Les marques compatibles suivantes sont des marques enregistrées et détenues par des tiers qui peuvent être déposées par leurs propriétaires respectifs: Black & Decker®, Bosch®, Chicago Electric®, Craftsman®, Dremel®, Fein®, Genesis®, Makita®, Mastercraft®, Milwaukee®, Performax®, Porter Cable®, Ridgid®, Ryobi®, Skil®, and Tool Shop®.

***Les accessoires reproduits ou décrits ne sont pas tous compris avec le modèle standard livré.**

CARACTÉRISTIQUES TECHNIQUES

Modèle **KUW58.1 (W58 - désignations des pièces, illustration de l'outil multifonction de haute fréquence)**

Tension nominale	220-240V~50Hz
Entrée de l'alimentation	480W
Vitesse d'oscillation	11000-20000/min
Angle d'oscillation	5°
Classe de protection	
Masse (sans cordon d'alimentation)	1.63kg

INFORMATIONS RELATIVES AU BRUIT

Niveau de pression acoustique pondéré A	$L_{pA} = 80.5 \text{ dB(A)}$
K_{pA}	3 dB(A)
Niveau de puissance acoustique pondéré A	$L_{wA} = 91.5 \text{ dB(A)}$
K_{wA}	3 dB(A)

Porter une protection pour les oreilles

INFORMATIONS RELATIVES AUX VIBRATIONS

Valeurs totales de vibration (somme du vecteur triaxial) déterminées selon la norme EN 62841:

Vibration pondérée typique	Valeur d'émission de vibrations $a_{n,p} = 5.23 \text{ m/s}^2$
	Incertitude $K = 1.5 \text{ m/s}^2$

La valeur totale de vibration déclarée et la valeur d'émission de bruit déclarée ont été mesurées conformément à la méthode d'essai standard et peuvent être utilisées pour comparer un outil à un autre.

La valeur totale de vibration déclarée et la valeur d'émission de bruit déclarée peuvent également être utilisées lors d'une évaluation préliminaire de l'exposition.

AVERTISSEMENT: Les vibrations et les émissions de bruit au cours de l'utilisation réelle de l'outil électrique peuvent varier de la valeur déclarée en fonction du mode d'utilisation de l'outil, en particulier du type de pièce traité selon les exemples suivants et d'autres variations concernant le mode d'utilisation de l'outil:

Comment l'outil est utilisé et quels matériaux sont coupés ou percés.

L'outil est en bon état et bien entretenu.

L'utilisation du bon accessoire pour l'outil et l'assurance qu'il est affûté et en bon état.

La force avec laquelle vous serrez les poignées et l'utilisation éventuelle d'un quelconque accessoire anti-bruit et anti-vibration.

Et l'outil est utilisé comme prévu dans sa conception et dans les présentes instructions.

Cet outil peut causer un syndrome de vibration du bras et de la main s'il n'est pas correctement géré.

AVERTISSEMENT: Pour être précise, une évaluation du niveau d'exposition en conditions réelles d'utilisation doit également tenir compte de toutes les parties du cycle d'utilisation telles que les moments où l'outil est éteint, et ceux où il fonctionne au ralenti mais ne réalise pas réellement de tâche. Ceci peut réduire de façon significative le niveau d'exposition et la période de fonctionnement totale. Facteurs contribuant à minimiser votre risque d'exposition aux vibrations et au bruit. Utilisez TOUJOURS des ciseaux, des forets et des lames affûtés.

Entretenez cet outil en accord avec les présentes instructions et maintenez-le lubrifié (si approprié).

Si l'outil doit être fréquemment utilisé, investissez dans des accessoires anti-bruit et anti-vibration. Planifiez votre travail pour étaler toute utilisation d'outil à fortes vibrations sur plusieurs jours.

ACCESSOIRES

Interface utilisateur de lame de coupe pour l'extrémité de 35 mm (KA0782)	1
Interface utilisateur de lame de coupe précise pour l'extrémité de 35 mm (KA0781)	1
Lame de scie demi-cercle HSS 80 mm (KA0760)	1
Patin de ponçage (KA0920)	1
Feuille de ponçage 40 # (perforée)	2
Feuille de ponçage 80 # (perforée)	2
Feuille de ponçage 120 # (perforée)	2
Lame de raclage rigide (KA0820)	1

FONCTIONNEMENT



REMARQUE : Avant d'utiliser cet outil, lire attentivement le mode d'emploi.

Utilisation conforme

Cet outil électroportatif est destiné à scier et à tronçonner des matériaux en bois, matières plastiques, du plâtre, des métaux non-ferreux et des éléments de fixation (p.ex. clous, agrafes) ainsi que pour travailler du carrelage mural tendre et au ponçage à sec de petites surfaces. Il est particulièrement bien approprié pour travailler près du bord et bord à bord.

Assemblage et fonctionnement

20	ACTION	ILLUSTRATION
FR	Accessoires de montage	Voir Fig. A-C
	Assemblage du patin de ponçage	Voir Fig. D
	Fonctionnement du bouton marche/arrêt	Voir Fig. E
	Utilisation du bouton de vitesse variable	Voir Fig. F

Il est possible d'utiliser le bouton de vitesse variable pour régler une fréquence d'oscillation optimale en fonction des accessoires utilisés et de l'application correspondante.

Fréquence d'oscillation	Application
Haute fréquence d'oscillation :	Ponçage, sciage, limage et polissage de la pierre et du métal.
Basse fréquence d'oscillation :	Décapage et polissage de vernis.



APPLICATION

Avertissement: les dents de la lame de scie sont très pointues. Ne pas les toucher lors du montage ni durant le travail.

La pièce à travailler doit être solidement attachée avant de la couper.

Accessoires Universal-Fit™ disponibles auprès de Kress.

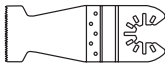
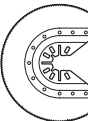
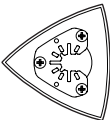
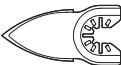
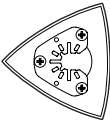
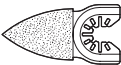
Les accessoires fonctionnent avec d'autres outils compétitifs.

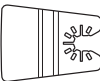
	Schéma	Nom	Application
Sciage		Lame de coupe bimétal métal / bois	Bois, plastique, fibre de verre, clous, métaux non ferreux, tôle mince, substances de remplissage durcies
		Lame de coupe en bout	Bois, plastique, cloison sèche
		Lame de coupe de précision	Bois, plastiques souples
		Lame de scie segmentée HSS	Bois fin, plastique, fibre de verre, métaux non ferreux, tôle mince, substances de remplissage durcies, vitrage
Ponçage		Sanding Pad (Perforated)	Bois, plastique, enduits
			Tampon à poncer
Râpage		Râpe à béton carbure triangulaire	Bois, plastique, colles durcis, céramique, maçonnerie
			Râpe à béton carbure avec forme de doigt
Retrait d'enduit		Lame en carbure à coupe grossière	Ciment, béton poreux, maçonnerie
		Lame diamantaire à coupe grossière	Céramique et pierre, planche d'appui
Grattage		Racloir rigide	Vieille peinture, adhésifs durcis, mastic, moquette
		Lame de racloir flexible	Enduits d'étanchéité élastiques, peintures, résidus adhésifs, moquettes

Nous recommandons d'acheter tous les accessoires dans le magasin d'acquisition de l'outil. Pour plus d'informations, se référer à l'emballage des accessoires. Le personnel du magasin est également là pour vous conseiller.

REMARQUE : Lors de la pénétration de l'outil et lors du sciage, assurer une évacuation de copeaux suffisante par un mouvement pendulaire.

La durée de vie de la lame de scie est plus longue lorsqu'elle est usée de manière régulière. Pour cela,, desserrer la lame de scie, la tourner un petit peu, puis la resserrer.

Coupez / poncez avec un mouvement continu et une légère pression

Une pression plus élevée n'augmente pas l'enlèvement de matière mais l'usure de la feuille abrasive.

ASTUCES DE TRAVAIL POUR UTILISER VOTRE OUTIL

Si votre outil électrique devient trop chaud, en particulier une fois utilisé à vitesse réduite, mettez la vitesse au maximum et laissez-le fonctionner à vide pendant 2 ou 3 minutes pour refroidir le moteur. Évitez l'usage prolongé de votre machine à très faible vitesse. Maintenez toujours la lame affûtée.

Assurez-vous toujours que la pièce à usiner est bien maintenue ou fixée pour empêcher le mouvement. Tout mouvement du matériau peut affecter la qualité de la coupe et de la finition de ponçage.

Démarrez votre outil avant de l'utiliser et éteignez-le après avoir terminé de travailler.

Ne commencez pas à poncer avant d'avoir ajusté le papier de verre.

Ne laissez pas le papier de verre s'user, car cela endommagerait la plaque de base. La garantie ne couvre pas l'usure normale de la plaque de base.

Utilisez du papier à gros grain pour poncer les surfaces rugueuses, du papier à grain moyen pour les surfaces lisses et du papier à grain fin pour les surfaces finales.

Au besoin, faites d'abord un essai sur la matière mise au rebut.

Une force excessive réduit l'efficacité du travail et provoque une surcharge du moteur. Remplacez l'accessoire régulièrement pour maintenir une efficacité de travail optimale.

DÉCLARATION DE CONFORMITÉ

Nous,
Positec Germany GmbH
Grüner Weg 10, 50825 Cologne, Germany

Déclarons que ce produit,
Description **Outil oscillant**
Modèle **KUW58.1 (W58 - désignations des pièces, illustration de l'outil multifonction de haute fréquence)**
Fonctions **Ponçage, sciage, rapage, grattage, polissage**

Est conforme aux directives suivantes,

2006/42/EC
2014/30/EU
2011/65/EU&(EU)2015/863

Et Conforme Aux Norme

EN 62841-1
EN 62841-2-4
EN 55014-1
EN 55014-2
EN IEC 61000-3-2
EN 61000-3-3

La personne autorisée à compiler le dossier technique,

Nom **Marcel Filz**
Adresse **Positec Germany GmbH**
Grüner Weg 10, 50825 Cologne, Germany



2020/05/25
Allen Ding
Ingénieur en chef adjoint, Essais & Certification
Positec Technology (China) Co., Ltd
18, Dongwang Road, Suzhou Industrial
Park, Jianguo 215123, P. R. China

ENTRETIENEZ VOS OUTILS AVEC SOIN

Retirez la prise de la prise murale avant d'effectuer n'importe quel travail de réglage, de réparation ou d'entretien.

Votre outil ne nécessite aucune lubrification ou entretien supplémentaire. Il n'y a pas de pièces réparables par l'utilisateur dans cet outil. Ne jamais utiliser d'eau ou de nettoyants chimiques pour nettoyer l'outil. Nettoyer avec un chiffon sec. Toujours conserver l'outil motorisé dans un endroit sec. Maintenir les fentes de ventilation du moteur propres. Empêcher que les commandes de marche soient couvertes de sciure. Il est normal que des étincelles soient visibles dans les fentes de ventilation, cela n'endommagera pas l'outil motorisé. Si le cordon d'alimentation est endommagé, il doit être remplacé par le fabricant, son agent de réparation ou d'autres personnes professionnelles afin d'éviter tout danger.

PROTECTION DE L'ENVIRONNEMENT

 Les déchets d'équipements électriques et électroniques ne doivent pas être déposés avec les ordures ménagères. Ils doivent être collectés pour être recyclés dans des centres spécialisés. Consultez les autorités locales ou votre revendeur pour obtenir des renseignements sur l'organisation de la collecte.

ISTRUZIONI ORIGINALI SICUREZZA DEL PRODOTTO AVVISI GENERALI PER LA SICUREZZA DEGLI UTENSILI A MOTORE



AVVERTENZA: Leggere tutte le avvertenze di sicurezza, le istruzioni, le illustrazioni e le specifiche fornite con questo elettrodomestico. La mancata osservanza delle istruzioni elencate di seguito potrebbe provocare una scossa elettrica, un incendio e/o lesioni gravi.

Conservare tutti gli avvisi e le istruzioni per poterli consultare quando necessario. Il termine «elettrodomestico elettrico» utilizzato di seguito in questo manuale si riferisce a utensili elettrici alimentati dalla rete (con linea di allacciamento), oltre che ad utensili elettrici alimentati a batteria (senza linea di allacciamento).

1) Posto di lavoro

- a) **Mantenere pulito e ordinato il posto di lavoro.** Il disordine e le zone di lavoro non illuminate possono essere fonte di incidenti.
- b) **Evitare d'impiegare l'utensile in ambienti soggetti al rischio di esplosioni nei quali siano presenti liquidi, gas o polveri infiammabili.** Gli utensili elettrici producono scintille che possono incendiare polveri e gas.
- c) **Mantenere lontani i bambini e altre persone durante l'impiego dell'utensile elettrico.** Eventuali distrazioni potranno comportare la perdita di controllo sull'utensile.

2) Sicurezza elettrica

- a) **La spina elettrica dovrà essere adatta alla presa di corrente. Evitare assolutamente di apportare modifiche alla spina. Non impiegare spine adattatrici assieme a utensili con collegamento a terra.** Le spine non modificate e le prese adatte allo scopo riducono il rischio di scosse elettriche.
- b) **Evitare il contatto fisico con superfici collegate a terra, come tubi, apparecchiature per il riscaldamento, cucine elettriche e frigoriferi.** Nel momento in cui il corpo è messo a massa sussiste un maggior rischio di scosse elettriche.
- c) **Custodire l'utensile al riparo dalla pioggia o dall'umidità.** L'eventuale infiltrazione di acqua in un elettrodomestico comporta un aumento del rischio d'insorgenza di scosse elettriche.
- d) **Non usare il cavo di alimentazione per scopi diversi da quelli previsti, al fine di trasportare o appendere l'elettrodomestico, oppure per staccare la spina dalla presa di corrente. Mantenere l'elettrodomestico al riparo da fonti di calore, olio, spigoli o parti di strumenti in movimento.** I cavi danneggiati o aggrovigliati aumentano il rischio d'insorgenza di scosse elettriche.
- e) **Qualora si voglia usare l'utensile**

all'aperto, impiegare solo ed esclusivamente cavi di prolunga omologati per l'impiego all'esterno. L'uso di un cavo di prolunga omologato per l'impiego all'esterno riduce il rischio d'insorgenza di scosse elettriche.

- f) **Se si deve utilizzare l'elettrodomestico in un luogo umido, utilizzare una fonte di alimentazione dotata di interruttore differenziale.** L'uso di un interruttore differenziale riduce il rischio di folgorazioni elettriche.
- 3) **Sicurezza delle persone**
 - a) **È importante concentrarsi su ciò che si sta facendo e maneggiare con giudizio l'elettrodomestico mentre si lavora. Non utilizzare l'elettrodomestico quando si è stanchi o sotto l'effetto di alcol, stupefacenti e medicinali.** Un attimo di distrazione durante l'uso dell'elettrodomestico potrebbe causare lesioni gravi.
 - b) **Indossare sempre dispositivi di protezione individuale, e guanti protettivi.** Se si avrà cura d'indossare equipaggiamento protettivo individuale come una maschera antipolvere, calzature antiscivolo di sicurezza, elmetto o dispositivi di protezione acustica, a seconda dell'impiego previsto per l'elettrodomestico, si potrà ridurre il rischio di lesioni.
 - c) **Evitare l'avviamento involontario. Controllare che l'interruttore sia nella posizione di spegnimento (off) prima di effettuare il collegamento a una fonte di alimentazione/batteria e prima di sollevare o trasportare l'elettrodomestico.** Il fatto di tenere il dito sopra all'interruttore o di collegare l'utensile acceso all'alimentazione di corrente potrebbe essere causa di incidenti.
 - d) **Togliere gli attrezzi di regolazione o la chiave inglese prima di accendere l'elettrodomestico.** Un attrezzo o una chiave inglese che si trovino in una parte della macchina che sta girando può causare lesioni a persone.
 - e) **È importante non sopravvalutarsi. Avere cura di mettersi in una posizione sicura e di mantenere l'equilibrio.** In tal modo sarà possibile controllare meglio la macchina in situazioni inaspettate.
 - f) **Indossare indumenti adeguati. Evitare di indossare vestiti lenti o gioielli. Tenere i capelli e gli indumenti lontani dalle parti mobili.** Vestiti lenti, gioielli o capelli lunghi potrebbero impigliarsi in parti in movimento.
 - g) **Se sussiste la possibilità di montare dispositivi di aspirazione o di captazione della polvere, assicurarsi che gli stessi siano stati installati correttamente e vengano utilizzati senza errori.** L'impiego dei suddetti dispositivi diminuisce il pericolo rappresentato dalla polvere.
 - h) **Non lasciare che la familiarità acquisita con l'utilizzo frequente dell'elettrodomestico si trasformi in autocompiacimento e trascuratezza dei principi di sicurezza.** Un'azione imprudente può causare lesioni gravi entro una frazione di secondo.



- 4) **Maneggio e impiego accurato di elettroutensili**
- a) **Non sovraccaricare l'elettroutensile. Impiegare l'elettroutensile adatto per eseguire il lavoro.** Utilizzando l'elettroutensile elettrico adatto si potrà lavorare meglio e con maggior sicurezza nell'ambito della gamma di potenza indicata.
- b) **Non utilizzare elettroutensili con interruttori difettosi.** Un elettroutensile che non si può più accendere o spegnere è pericoloso e dovrà essere riparato.
- c) **Staccare la spina dalla presa di corrente e/o rimuovere la batteria, se rimovibile, dall'elettroutensile prima di effettuare qualsiasi regolazione, sostituire gli accessori o riporre gli utensili elettrici.** Tale precauzione eviterà che la macchina possa essere messa in funzione inavvertitamente.
- d) **Custodire gli elettroutensili non utilizzati fuori della portata dei bambini. Non fare usare l'apparecchio a persone non abituate a farlo o che non abbiano letto le presenti istruzioni.** Gli elettroutensili sono pericolosi se utilizzati da persone inesperte.
- e) **Eseguire la manutenzione di elettroutensile e accessori. Verificare che le parti mobili dell'elettroutensile funzionino perfettamente e non s'incepino, che non ci siano pezzi rotti o danneggiati al punto tale da limitare la funzione della macchina stessa. Far riparare le parti danneggiate prima di utilizzare l'elettroutensile.** Numerosi incidenti vengono causati da elettroutensili la cui manutenzione è stata effettuata in modo poco accurato.
- f) **Mantenere affilati e puliti gli utensili da taglio.** Gli utensili da taglio curati con particolare attenzione e con taglienti affilati s'incepiscono meno di frequente e sono più facili da condurre.
- g) **Utilizzare elettroutensili, accessori, attrezzi, ecc. in conformità con le presenti istruzioni e secondo quanto previsto per questo tipo specifico di macchina. Osservare le condizioni di lavoro e il lavoro da eseguire durante l'impiego.** L'impiego di elettroutensili per usi diversi da quelli consentiti potrà dar luogo a situazioni di pericolo.
- h) **Mantenere le impugnature e le superfici di presa asciutte, pulite e prive di olio e grasso.** Le impugnature e le superfici di presa scivolose non permettono l'uso e il controllo sicuri dell'elettroutensile in situazioni impreviste.
- 5) **Assistenza**
- a) **Fare riparare l'apparecchio esclusivamente da personale specializzato e solo impiegando pezzi di ricambio originali.** In tal modo potrà essere salvaguardata la sicurezza dell'apparecchio.

ISTRUZIONI DI SICUREZZA PER IL TAGLIO

Qualora si eseguano attività che prevedano il contatto dell'attrezzo con fili elettrici nascosti o con lo stesso cavo di alimentazione, tenere l'utensile da taglio servendosi delle apposite impugnature isolate. In questo modo, si eviterà il contatto con i fili sotto tensione, impedendo il trasferimento della stessa alle parti metalliche dell'attrezzo ed il conseguente rischio di scossa elettrica per l'operatore.

SIMBOLI

	Per ridurre il rischio di lesioni, l'utente deve leggere il manuale di istruzioni
	Attenzione
	Indossare protezione per le orecchie
	Indossare protezione per gli occhi
	Indossare una mascherina antipolvere
	Doppio isolamento
	Prima di utilizzare l'utensile, assicurarsi che i cavi di alimentazione non siano danneggiati.
	Evitare il pericolo di lesioni dalle estremità affilate degli accessori.
	Gli accessori possono scaldarsi molto durante il funzionamento, presentando pericolo di ustioni!
	Assicurarsi che l'utensile sia scollegato prima di cambiare accessori.

	I prodotti elettrici non possono essere gettati tra i rifiuti domestici. L'apparecchio da rottamare deve essere portato al centro di riciclaggio per un corretto trattamento. Controllare con le autorità locali o con il rivenditore per localizzare il centro di riciclaggio più vicino.
	Frequenza di oscillazione elevata:
	Frequenza di oscillazione bassa:

ELENCO DEI COMPONENTI

1. **HYPERLOCK™ ACCESSORIO LEVA DI BLOCCAGGIO**
2. **INTERRUTTORE ON/OFF**
3. **CONTROLLO VARIABILE DELLA VELOCITÀ**
4. **ELETTRONICA A VELOCITÀ COSTANTE**
5. **VENTILAZIONE**
6. **INTERFACCIA ACCESSORIO A MONTAGGIO UNIVERSALE ***
7. **FLANGIA**

* Accetta gli accessori di tutti i marchi più diffusi in commercio

Le seguenti marche compatibili sono marchi di proprietà di terzi registrati dai rispettivi proprietari: Black & Decker®, Bosch®, Chicago Electric®, Craftsman®, Dremel®, Fein®, Genesis®, Makita®, Mastercraft®, Milwaukee®, Performax®, Porter Cable®, Ridgid®, Ryobi®, Skil®, and Tool Shop®.

Accessori illustrati o descritti non fanno necessariamente parte del volume di consegna.

Not all the accessories illustrated or described are included in standard delivery.

DATI TECNICI

Codice **KUW58.1 (W58 - designazione del macchinario rappresentativo del Attrezzo multi funzione ad alta frequenza)**

Tensione nominale	220-240V~50Hz
Ingresso alimentazione	480W
Velocità delle oscillazioni	11000-20000/min
Angolo di oscillazione	5°

Classe di protezione	
Peso (senza cavo di alimentazione)	1.63kg

INFORMAZIONI SUL RUMORE

Pressione sonora ponderata A	$L_{pA} = 80.5 \text{ dB(A)}$
K_{pA}	3 dB(A)
Potenza sonora ponderata A	$L_{WA} = 91.5 \text{ dB(A)}$
K_{WA}	3 dB(A)

Indossare protezione per le orecchie.

INFORMAZIONI SULLA VIBRAZIONE

I valori totali di vibrazione (somma vettoriale triassiale) sono determinati secondo lo standard EN 62841:

Vibrazione ponderata tipica	Valore emissioni vibrazioni
	$a_{h,p} = 5.23 \text{ m/s}^2$
Incertezza $K = 1.5 \text{ m/s}^2$	

Il valore totale di emissione di vibrazioni dichiarato e il valore di emissioni sonore dichiarati sono stati misurati in base a un metodo di collaudo standard e possono essere utilizzati per il confronto di un utensile con un altro.

Il valore totale di emissione di vibrazioni dichiarato e il valore di emissioni sonore dichiarato possono anche essere utilizzati in una valutazione preliminare dell'esposizione.

AVVERTENZA: Le emissioni di vibrazioni e sonore durante l'uso effettivo dell'elettrotensile possono differire dal valore dichiarato in base alle modalità con cui esso viene utilizzato. In particolare quale tipo di pezzo viene lavorato dipende dai seguenti fattori e da altre variazioni sulle modalità di utilizzo dell'elettrotensile:

Come viene usato l'elettrotensile e quali sono i materiali tagliati o forati.

Le condizioni e la buona manutenzione dell'elettrotensile.

L'uso dell'accessorio corretto per il taglio e la sua affilatura, nonché le sue buone condizioni.

La tenuta della presa sulle impugnature e se vengono utilizzati eventuali accessori antivibrazioni e anturumore.

L'adeguatezza dell'utilizzo dell'elettrotensile rispetto a quanto previsto.

Questo elettrotensile potrebbe causare l'insorgenza della sindrome della vibrazione

dell'avambraccio se il suo utilizzo non viene gestito correttamente.



AVVERTENZA: per essere precisi, una stima del livello di esposizione nelle attuali condizioni di utilizzo dovrebbe anche tenere conto di tutte le parti del ciclo operativo, come le volte in cui lo strumento viene spento e il tempo in cui viene lasciato girare a vuoto senza realmente fare il suo lavoro. Questo potrebbe ridurre significativamente il livello di esposizione sul periodo di lavoro totale.

Aiuto a minimizzare il rischio di esposizione alle vibrazioni e al rumore.

Usare sempre scalpelli, trapani e lame affilati.

Conservare questo elettrotensile sempre in conformità a queste istruzioni e mantenerlo ben lubrificato (dove appropriato).

Se l'utensile deve essere utilizzato regolarmente, investire in accessori antivibrazioni e antirumore.

Pianificare il lavoro in modo da suddividere i lavori che implicano le maggiori vibrazioni nell'arco di più giorni.

ACCESSORI

35 mm Interfaccia UI lama per fine tagliata (KA0782)	1
35 mm Interfaccia UI lama per fine tagliata di precisione (KA0781)	1
80 mm HSS Lama per sega a semicerchio (KA0760)	1
Carta abrasiva (KA0920)	1
Foglio abrasivo 40 # (perforato)	2
Foglio abrasivo 80 # (perforato)	2
Foglio abrasivo 120 # (perforato)	2
Lama raschiante rigida (KA0820)	1
35 mm Lama per fine tagliata universale (KA0780)	1

26

IT

ISTRUZIONI SUL FUNZIONAMENTO



NOTA: Leggere scrupolosamente il manuale delle istruzioni prima di usare l'attrezzo.

Uso conforme alle norme

L'elettrotensile è idoneo per il taglio e la troncatura di legname, plastica, gesso, metalli non ferrosi ed elementi di fissaggio (p.es. chiodi, grappe) e per la lavorazione di piastrelle da parete morbide e per la levigatura a secco di superfici piccole. Lo stesso è adatto in modo particolare per lavori vicino ai bordi e a livello.

Montaggio e funzionamento

AZIONE	FIGURA
Montaggio degli accessori	Vedere Figura. A-C
Montaggio della lastra di levigazione	Vedere Figura. D
Funzionamento dell'interruttore di accensione/spegnimento	Vedere Figura. E
Utilizzo della manopola di velocità variabile	Vedere Figura. F

La manopola di velocità variabile serve per impostare la frequenza di oscillazione ottimale in base agli accessori utilizzati e alla rispettiva applicazione.

Frequenza di oscillazione	Applicazioni
Frequenza di oscillazione elevata:	Sabbatura, segatura, raschiatura e lucidatura di pietra e metallo.
Frequenza di oscillazione bassa:	Raschiatura, lucidatura di vernici.



APPLICAZIONI

Attenzione: I denti della sega sono molto affilati. Non toccarli durante il montaggio e l'uso dell'attrezzo.

Il pezzo di lavoro deve essere serrate saldamente prima che venga tagliato.

Universal-Fit™ Accessori disponibili da Kress.

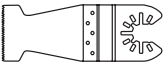
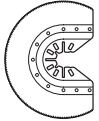
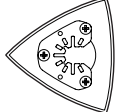
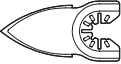
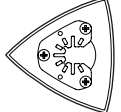
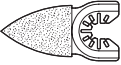
Gli accessori funzionano con altri strumenti della concorrenza.

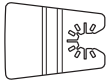
	Immagine	Nome	Applicazioni
Segare		Lama per fine tagliata in Bi-metallo metallo / legno	Legno, plastica, fibra di vetro, chiodi, metalli non ferrosi, metalli a foglia sottile, stucchi induriti
		Lama finale di taglio standard in legno	Legno, plastica, cartongesso
		Lama per il taglio di precisione del legno	Legno, plastiche morbide
		HSS Lama a settori riportati	Legno, plastica, fibra di vetro, metalli non ferrosi, metalli a foglia, sottile, stucchi induriti
Smerigliare		Cuscinetto da smerigliatura (perforato)	Legno, plastica, stucchi induriti
		Tampone a punta per levigatura	Legno, plastica, stucchi induriti
Raspare		Raspa con punta di carburo triangolare	Legno, adesivi induriti, ceramica, muratura
		Raspa con punta di carburo (da dito)	Legno, adesivi induriti, ceramica, muratura
Rimozione malta		Lama con grani di carburo	Malta, calcestruzzo poroso, muratura
		Lama con grani di diamante	Ceramica e piastrelle in pietra, tavole di sottostrato
Raschiare		Lama con grani di diamante	Ceramica e piastrelle in pietra, tavole di sottostrato
		Raschietto rigido	Vernice vecchia, adesivi induriti e sigillanti, sottostrati, tappeti - moquette

Si raccomanda di acquistare tutti gli accessori nello stesso negozio in cui è stato acquistato l'attrezzo. Fare riferimento alla confezione dell'accessorio per altri dettagli. Il personale del negozio può aiutarvi e consigliarvi.

NOTA: Sia iniziando il taglio sul materiale che durante l'operazione di taglio, per poter assicurare una sufficiente asportazione di trucioli, avere cura di operare esercitando un leggero moto pendolare.

La lama per sega dura più a lungo quando è soggetta ad usura uniforme. A tal fine, allentare la lama, ruotarla leggermente e fissarla di nuovo bene.

Tagliare/levigare con un movimento costante ed una leggera pressione.

Esercitando una pressione maggiore non si aumenta l'asportazione del materiale in lavorazione ma si accelera soltanto l'usura del foglio abrasivo.

SUGGERIMENTI DI LAVORO PER LO STRUMENTO

Se lo strumento diventa troppo caldo, specialmente se utilizzato a basse velocità, impostare la velocità al massimo e usarlo senza carico per 2-3 minuti, per far raffreddare il motore. Evitare l'uso prolungato a velocità molto basse. Mantenere sempre la lama affilata.

Accertarsi sempre che il pezzo da lavorare sia fissato saldamente o serrato con morse onde prevenirne il movimento.

Qualsiasi movimento del materiale può influenzare la qualità del taglio o della finitura sabbata.

Avviare lo strumento prima di iniziare a lavorare e spegnerlo dopo aver terminato.

Non iniziare la levigatura senza aver prima inserito la carta abrasiva.

Non aspettare che la carta abrasiva si usuri, in questo modo si danneggia il tappetino di sabbatura. La garanzia non copre l'usura del tappetino di sabbatura.

Utilizzare carta a grana grossa per lavori di sgrossatura e a grana fine per lavori di finitura. Se necessario, eseguire una prova di levigatura su materiale di scarto.

Una forza eccessiva ridurrà l'efficienza lavorativa e sovraccaricherà il motore. Sostituendo l'accessorio regolarmente si manterrà un'efficienza lavorativa ottimale.

MANUTENZIONE

Rimuovere la spina dalla presa di corrente prima di eseguire qualsiasi regolazione, riparazione o manutenzione.

L'attrezzo non richiede di lubrificazione o manutenzione aggiuntiva. All'interno dell'attrezzo non ci sono parti riparabili da parte dell'utente. Non usare mai acqua o detergenti chimici per pulire l'attrezzo. Pulire con un panno asciutto. Immagazzinare sempre gli attrezzi elettrici in luoghi asciutti. Tenere pulite le aperture di ventilazione del motore. Tenere puliti dalla polvere tutti i comandi operativi. La formazione di scintille all'interno delle aperture di ventilazione, è un fenomeno normale che non crea danni all'attrezzo.

Se il cavo d'alimentazione è danneggiato, deve essere sostituito dal produttore, il suo distributore o persona egualmente qualificata per evitare pericoli.

TUTELA AMBIENTALE



I prodotti elettrici non possono essere gettati tra i rifiuti domestici. L'apparecchio da rottamare deve essere portato al centro di riciclaggio per un corretto trattamento. Controllare con le autorità locali o con il rivenditore per localizzare il centro di riciclaggio più vicino.

DICHIARAZIONE DI CONFORMITÀ

NOI,
Positec Germany GmbH
Grüner Weg 10, 50825 Cologne, Germany

Dichiariamo che l'apparecchio,
Description **Attrezzo ad oscillazione**
Codice **KUW58.1 (W58 - designazione del macchinario rappresentativo del Attrezzo multi funzione ad alta frequenza)**
Funzioni **smerigliare, segare, raspare, raschiatura, lucidare**

È conforme alle seguenti direttive,
2006/42/EC
2014/30/EU
2011/65/EU&(EU)2015/863

conforme a,
EN 62841-1
EN 62841-2-4
EN 55014-1
EN 55014-2
EN IEC 61000-3-2
EN 61000-3-3

Il responsabile autorizzato alla compilazione della documentazione tecnica,

Nome Marcel Filz
Indirizzo Positec Germany GmbH
Grüner Weg 10, 50825 Cologne, Germany



2020/05/25
Allen Ding
Vice capo ingegnere, testing e certificazione
Positec Technology (China) Co., Ltd
18, Dongwang Road, Suzhou Industrial
Park, Jiangsu 215123, P. R. China

MANUAL ORIGINAL SEGURIDAD DEL PRODUCTO ADVERTENCIAS DE SEGURIDAD GENERALES SOBRE HERRAMIENTAS ELÉCTRICAS



ADVERTENCIA: Lea todas las

advertencias de seguridad, instrucciones, ilustraciones y especificaciones que acompañan a esta herramienta eléctrica.

Si no se respetan todas las instrucciones que se indican abajo, podría producirse una descarga eléctrica, un incendio o alguien podría resultar herido de gravedad.

Conserve todas las advertencias e instrucciones para futuras consultas.

El término "herramienta eléctrica" en todas las advertencias siguientes corresponde a la herramienta eléctrica con o sin cable.

1) ZONA DE TRABAJO

- a) **Mantener su lugar de trabajo limpio y bien iluminado.** Bancos de trabajo desordenados y lugares oscuros invitan a los accidentes.
- b) **No utilizar herramientas eléctricas en atmósferas explosivas, como por ejemplo en presencia de líquidos inflamables, gases o polvo.** Las herramientas eléctricas crean chispas que pueden encender el polvo o los vapores.
- c) **Mantener alejados a los niños y visitantes mientras opera una herramienta eléctrica.** Las distracciones pueden hacerle perder el control.

2) SEGURIDAD ELÉCTRICA

- a) **Los enchufes de la herramienta eléctrica deben encajar perfectamente en el tomacorriente. Nunca modificar el enchufe de ninguna manera. No utilizar adaptadores con herramientas eléctricas conectadas a tierra.** Los enchufes no modificados y los que encajan perfectamente en el tomacorriente reducirán el riesgo de descarga eléctrica.
- b) **Evitar el contacto del cuerpo con superficies conectadas a tierra tales como caños, radiadores, cocinas y heladeras.** Existe un riesgo creciente de descarga eléctrica si su cuerpo queda conectado a tierra.
- c) **No exponer las herramientas eléctricas a la lluvia y no guardar en lugares húmedos.** El agua que penetra en ellas aumentará el riesgo de una descarga eléctrica.
- d) **No abusar del cable. Nunca utilizar el cable para transportar, tirar o desenchufar la herramienta eléctrica. Mantener el cable alejado del calor, del aceite, de bordes agudos o piezas móviles.** Los cables dañados o enredados aumentan el riesgo de

descarga eléctrica.

- e) **Cuando utilice su herramienta eléctrica al aire libre, emplear un prolongador apto para uso en exteriores.** El empleo de cables para uso al aire libre reduce el riesgo de descarga eléctrica.
 - f) **Si es necesario utilizar la herramienta motorizada en un lugar muy húmedo, utilice una fuente de alimentación con dispositivo de corriente residual (RCD).** El uso de un RCD reduce el riesgo de descarga eléctrica.
- ### **3) SEGURIDAD PERSONAL**
- a) **Mantenerse alerta, poner atención en lo que está haciendo y utilice el sentido común mientras opera una herramienta eléctrica. No emplear la herramienta cuando se encuentre cansado o bajo la influencia de drogas, alcohol o medicación.** Un momento de falta de atención durante el manejo de herramientas eléctricas puede dar lugar a daños corporales serios.
 - b) **Utilizar equipo de seguridad. Usar siempre protección ocular.** Equipo de seguridad como máscaras contra el polvo, zapatos antideslizantes de seguridad, sombrero o protección auditiva para condiciones apropiadas reducirá daños corporales.
 - c) **Evite el arranque accidental. Asegúrese de que el interruptor se encuentra desactivado antes de enchufar la máquina o colocar la batería, al tomar la herramienta o transportarla.** Transportar herramientas con el dedo en el interruptor o enchufar la herramienta cuando el interruptor está encendido invitan a los accidentes.
 - d) **Retire llaves de ajuste o llaves inglesas antes de poner la herramienta en funcionamiento.** Una llave que queda unida a una pieza móvil de la herramienta puede originar daños corporales.
 - e) **No extralimitarse. Mantenerse firme y con buen equilibrio en todo momento.** Esto permite un mejor control de la herramienta en situaciones inesperadas.
 - f) **Vestirse apropiadamente. No usar ropa suelta ni alhajas. Mantenga el pelo, la ropa y los guantes alejados de las piezas en movimiento.** La ropa suelta, las alhajas o el cabello largo pueden ser atrapados por las piezas móviles.
 - g) **Si se proporcionan dispositivos para la extracción y recolección de polvo, asegurarse de que estos estén conectados y utilizados correctamente.** El uso de estos dispositivos puede reducir peligros relacionados con el polvo.
 - h) **No permita que el hecho de estar familiarizado con el uso de herramientas le haga volverse descuidado o ignorar las normas de seguridad.** La falta de atención puede provocar heridas graves en una fracción de segundo.

- ### **4) MANTENIMIENTO de la HERRAMIENTA MOTORIZADA**

- a) **No forzar la herramienta eléctrica. Utilizar la herramienta eléctrica correcta para su aplicación.** *La herramienta eléctrica correcta hará el trabajo mejor y más seguro a la velocidad para la cual fue diseñada.*
- b) **No utilizar la herramienta eléctrica si el interruptor no la enciende o apaga.** *Cualquier herramienta eléctrica que no pueda ser controlada con el interruptor es peligrosa y debe ser reparada.*
- c) **Desconecte la clavija de la fuente de alimentación o extraiga la batería (si es desmontable) de la herramienta eléctrica antes de realizar cualquier ajuste, cambiar los accesorios o guardar la herramienta.** *Tales medidas de seguridad preventivas reducen el riesgo de arranque accidental de la herramienta.*
- d) **Mantener las herramientas eléctricas que no usa fuera del alcance de los niños y no permita que personas no familiarizadas con la herramienta o con estas instrucciones maneje la herramienta eléctrica.** *Las herramientas eléctricas son peligrosas en manos de usuarios inexpertos.*
- e) **Realice un mantenimiento adecuado de las herramientas eléctricas y sus accesorios. Comprobar si hay desalineamiento o atascamiento de piezas móviles, rotura de piezas en general y cualquier otra condición que pueda afectar la operación normal de la herramienta.** *Si se verifican daños, recurra a un servicio calificado antes de volver a usar la herramienta. Las herramientas mal mantenidas causan muchos accidentes.*
- f) **Mantener las piezas de corte limpias y afiladas.** *Puesto que son menos probables de atascarse y más fáciles de controlar.*
- g) **Utilizar la herramienta eléctrica, accesorios y brocas etc., de acuerdo con estas instrucciones y de la manera prevista para el tipo particular de herramienta eléctrica, teniendo en cuenta las condiciones de trabajo y el trabajo a ser realizado.** *El uso de la herramienta eléctrica para otras operaciones distintas de lo previsto podría dar lugar a una situación peligrosa.*
- h) **Mantenga las empuñaduras y las superficies de agarre secas, limpias y sin aceite ni grasa.** *Una empuñadura o una superficie de agarre resbaladiza dificultan la correcta manipulación y el control de la herramienta en situaciones imprevistas.*
- 5) **Reparación**
- a) **Permitir que el mantenimiento de su herramienta eléctrica sea efectuado por una persona calificada usando solamente piezas de recambio idénticas.** *Esto es primordial para mantener la seguridad de la herramienta eléctrica.*



INSTRUCCIONES DE SEGURIDAD PARA CORTAR

Sujete la herramienta eléctrica por las empuñaduras aislantes, al realizar trabajos en los que la herramienta pueda entrar en contacto con una instalación eléctrica oculta.

De este modo se evitará cualquier tipo de descarga provocada por el corte de cables o piezas con corriente.

SÍMBOLOS

	Para reducir el riesgo de lesión, lea el manual de instrucciones
	Advertencia
	Utilice protección auditiva
	Utilice protección ocular
	Utilice una máscara antipolvo
	Doble aislamiento
	Antes de trabajar con su herramienta, asegúrese de que los cables de alimentación no se dañarán.
	Tenga mucho cuidado de no hacerse daño con los bordes afilados de los accesorios.
	Los accesorios pueden calentarse mucho durante el funcionamiento y podrían ocasionarle quemaduras.
	Asegúrese de que la herramienta está desenchufada a antes de cambiar los accesorios.
	Los residuos de aparatos eléctricos y electrónicos no deben depositarse en la basura doméstica. Se deben reciclar en las instalaciones especializadas. Consulte a las autoridades locales o el establecimiento para saber cómo reciclar estos productos.

	Frecuencia de oscilación alta:
	Frecuencia de oscilación baja:

LISTA DE COMPONENTES

1. **PALANCA DE SUJECCIÓN DE ACCESORIOS HYPERLOCK™**
2. **INTERRUPTOR DE ENCENDIDO / APAGADO**
3. **CONTROL DE VELOCIDAD VARIABLE**
4. **ELECTRÓNICA DE VELOCIDAD CONSTANTE**
5. **RANURAS DE REFRIGERACIÓN**
6. **INTERFAZ PARA ACCESORIOS CON AJUSTE UNIVERSAL***
7. **BRIDA**

*Funciona con accesorios de otras marcas de herramientas oscilantes.

Las siguientes marcas compatibles son marcas comerciales propiedad de terceros, que podrían estar registradas a nombre de sus respectivos propietarios: Black & Decker®, Bosch®, Chicago Electric®, Craftsman®, Dremel®, Fein®, Genesis®, Makita®, Mastercraft®, Milwaukee®, Performax®, Porter Cable®, Ridgid®, Ryobi®, Skil®, and Tool Shop®..

Los accesorios ilustrados o descritos pueden no corresponder al material suministrado de serie con el aparato.

DATOS TÉCNICOS

Modelo **KUW58.1 (W58 - denominaciones de maquinaria, representantes de Herramienta multifunción de alta frecuencia)**

Tensión nominal	220-240V~50Hz
Entrada de la alimentación	480W
Velocidad de oscilación	11000-20000/min
Ángulo de oscilación	5°
Clase de protección	
Peso (Sin cable de alimentación)	1.63kg

INFORMACIÓN SOBRE EL RUIDO

Nivel de presión acústica ponderada	$L_{pA} = 80.5 \text{ dB(A)}$
K_{pA}	3 dB(A)
Nivel de potencia acústica ponderada	$L_{WA} = 91.5 \text{ dB(A)}$
K_{WA}	3 dB(A)

Utilice protección auditiva.

INFORMACIÓN SOBRE LAS VIBRACIONES

Valores totales de vibración (suma vectorial triangular) determinados según la norma EN 62841:

Frecuencia de vibración típica	Valor de emisión de vibración $a_{h,p} = 5.23 \text{ m/s}^2$
	Incertidumbre $K = 1.5 \text{ m/s}^2$

El valor total de vibraciones declarado y el valor de emisiones acústicas declarado se han medido de conformidad con un método de prueba estándar y pueden utilizarse para realizar comparaciones entre herramientas.

El valor total de vibraciones declarado y el valor de emisiones acústicas declarado también pueden utilizarse en una evaluación preliminar de la exposición.

⚠ ADVERTENCIA: Las vibraciones y las emisiones acústicas que se producen durante el uso de la herramienta eléctrica pueden variar respecto a los valores declarados en función de cómo se utilice la herramienta, especialmente dependiendo del tipo de pieza de trabajo que se procese y de otras formas de usar la herramienta:

Cómo se utiliza la herramienta y se cortan o perforan los materiales.

Si la herramienta se encuentra en buenas condiciones de mantenimiento.

Si se utiliza el accesorio correcto para la herramienta y se garantiza que está afilado y en buenas condiciones. La firmeza de sujeción de las empuñaduras, y el uso de accesorios para reducir las vibraciones y el ruido. Y si la herramienta se utiliza según su diseño y estas instrucciones.

Esta herramienta podría causar síndrome de vibración del brazo y la mano si no se utiliza correctamente.

⚠ ADVERTENCIA: Para conseguir una mayor precisión, debe tenerse en cuenta una estimación del nivel de exposición en condiciones reales de todas las partes del ciclo de uso, como los tiempos durante los que la herramienta está apagado o cuando está en funcionamiento pero no está realizando ningún trabajo. Ello podría reducir

notablemente el nivel de exposición sobre el periodo de carga total.
 Minimización del riesgo de exposición a las vibraciones y el ruido.
 Utilice SIEMPRE cinceles, brocas y cuchillas afiladas.
 Mantenga esta herramienta de acuerdo con estas instrucciones y bien lubricada (si es necesario).
 Si la herramienta se va a utilizar de forma habitual, se recomienda adquirir accesorios para reducir las vibraciones y el ruido.
 Planifique su programa de trabajo para distribuir el uso de la herramienta a lo largo de varios días.

ACCESORIOS

Interfaz del usuario de la hoja de corte final de 35 mm (KA0782)	1
Interfaz del usuario de la hoja de corte de extremo de precisión de 35 mm (KA0781)	1
Hoja de sierra semicírculo HSS de 80 mm (KA0760)	1
Almohadilla de lijado (KA0920)	1
Hoja de lijado de 40# (perforada)	2
Hoja de lijado de 80# (perforada)	2
Hoja de lijado de 120# (perforada)	2
Hoja de raspado rígido (KA0820)	1
Hoja de corte final universal de 35mm (KA0780)	1

INSTRUCCIONES DE FUNCIONAMIENTO



NOTA: Antes de usar la herramienta lea el manual de instrucciones detenidamente.

Uso indicado

La herramienta eléctrica ha sido diseñada para serrar y dividir materiales de madera, plástico, escayola, metales no férricos y elementos de sujeción (p.ej. clavos, grapas), así como para procesar azulejos blandos para pared, y para lijar en seco pequeñas superficies. Resulta especialmente adecuado para trabajar cerca de bordes y para realizar cortes a ras.

Montaje y funcionamiento

ACCIÓN	FIGURA
Montaje de los accesorios	Ver Fig. A-C
Montaje del papel de lija	Ver Fig. D
Uso del interruptor de encendido y apagado	Ver Fig. E
Uso del dial de velocidad variable	Ver Fig. F

El dial de velocidad variable permite ajustar la frecuencia de oscilación óptima para los accesorios utilizados en cada una de las aplicaciones.

Frecuencia de oscilación	Aplicación
Frecuencia de oscilación alta:	Lijar, serrar, raspar y pulir piedra y metal.
Frecuencia de oscilación baja:	Decapar, pulir barnices.



APLICACIÓN

Advertencia: los dientes de sierra son extremadamente afilados. No tocarlos ni al montar ni al trabajar con la sierra.

La pieza de trabajo debe fijarse firmemente antes de cortarla.

Accesorios Universal-Fit™ disponibles en Kress.

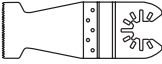
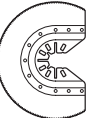
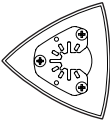
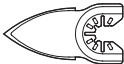
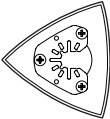
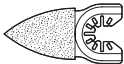
Los accesorios funcionan con otras herramientas competitivas.

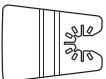
	Imagen	Nombre	Aplicación
Aserrar		Hoja de corte de metal/ madera bi-metálica	Madera, plástico, fibra de vidrio, clavos, metales no ferrosos, metales de hoja delgada, rellenos endurecidos
		Cuchilla de corte final	Madera, plástico, yeso
		Cuchilla de corte de precisión para madera	Madera, plásticos blandos
		HSS Segmento de serrar	Madera delgada, plástico, fibra de vidrio, metales no ferrosos, metales de hoja delgada, rellenos endurecidos, acristalamientos de ventana
lijar		Panel de lija (perforado)	Madera, plástico, rellenos endurecidos
		Almohadilla en punta para lijar	Madera, plástico, rellenos endurecidos
limar		Raspador triangular	Madera, plástico, adhesivos endurecidos, cerámica, mampostería
		Raspador puntiagudo (en forma de dedo)	Madera, plástico, adhesivos endurecidos, cerámica, mampostería
Retirar cemento blanco		Cuchilla áspera de carburo	Lechada, cemento poroso, mampostería
		Cuchilla áspera de diamante	Alicatados de cerámica y piedra, tablones
Raspado		Raspador rígido	Pintura antigua, adhesivos endurecidos y Calafateados, moquetas
		Cuchilla flexible para raspador	Sellos elásticos, pintura, residuos adhesivos, moquetas

Recomendamos que adquiera todos sus accesorios en el mismo establecimiento donde compró la herramienta. Consulte los estuches de los accesorios para más detalles. El personal del establecimiento también puede ayudar y aconsejar.

NOTA: Al sumergir el útil y al aserrar, efectuar un ligero movimiento pendular para asegurar la evacuación de las virutas.
La vida útil de la hoja de sierra aumenta si se procura que su desgaste sea uniforme. Para ello debe aflojarse la hoja de sierra y girarse ligeramente, sujetándola nuevamente a continuación.
Corte/lije con un movimiento constante y presión ligera.
Aumentando la presión de aplicación no se incrementa el arranque de material y además se desgasta más rápidamente la hoja lijadora.

CONSEJOS DE TRABAJO PARA SU HERRAMIENTA

Si su herramienta se calienta demasiado, especialmente durante su uso a baja velocidad, fije la velocidad máxima y no la utilice hasta pasados 2 o 3 minutos para que el motor se enfríe. Evite el uso prolongado a velocidades muy bajas. Conserve la cuchilla siempre afilada.

Asegúrese de que la pieza sobre la que va a operar se encuentra fuertemente sujeta o fijada para evitar movimientos.

Cualquier movimiento del material podría afectar a la calidad del corte o el acabado de lijado.

Arranque la herramienta antes de trabajar y apáguela después de dejar de hacerlo.

Nunca comience a lijar si el papel de lija no está bien ajustado.

No permita que el papel de lija se desgaste, dañaría el panel de lijado. La garantía no cubre el desgaste y consumo del panel de lijado.

Utilice papel de grano grueso para lijar superficies rugosas, grano medio para superficies suaves y grano fino para los acabados. En caso necesario, haga una prueba sobre material que no vaya a usar.

Una fuerza excesiva reducirá la eficiencia de trabajo y provocará una sobrecarga en el motor. Cambie los accesorios regularmente y mantenga una eficiencia óptima de trabajo.

DECLARACIÓN DE CONFORMIDAD

Los que reciben,
Positec Germany GmbH
Grüner Weg 10, 50825 Cologne, Germany

Declaran que el producto
Descripción **Herramienta oscilante**
Modelo **KUW58.1 (W58 - denominaciones de maquinaria, representantes de Herramienta multifunción de alta frecuencia)**
Funciones **lijar, aserrar, limar, raspado, pulir**

Cumple con las siguientes Directivas
2006/42/EC
2014/30/EU
2011/65/EU&(EU)2015/863

Cumple las normativas
EN 62841-1
EN 62841-2-4
EN 55014-1
EN 55014-2
EN IEC 61000-3-2
EN 61000-3-3

La persona autorizada para componer el archivo técnico,

Name Marcel Filz
Address Positec Germany GmbH
Grüner Weg 10, 50825 Cologne, Germany



2020/05/25
Allen Ding
Ingeniero Jefe Adjunto. Pruebas y Certificación.
Positec Technology (China) Co., Ltd
18, Dongwang Road, Suzhou Industrial
Park, Jianguo 215123, P. R. China

MANTENIMIENTO

Retire el enchufe de la toma de corriente antes de efectuar cualquier ajuste, reparación o mantenimiento.

Su herramienta no requiere lubricación ni mantenimiento adicional. No posee piezas en su interior que deban ser reparadas por el usuario. Nunca emplee agua o productos químicos para limpiar su herramienta. Use simplemente un paño seco. Guarde siempre su herramienta en un lugar seco. Mantenga limpias las ranuras de ventilación del motor. Mantenga todos los controles de funcionamiento libres de polvo. La observación de chispas que destellan bajo las ranuras de ventilación indica un funcionamiento normal que no dañará su herramienta.

Si el cable de alimentación está dañado deberá ser reemplazado por el fabricante, su agente de servicio o por alguna persona cualificada para evitar riesgos.

PROTECCIÓN AMBIENTAL



Los residuos de aparatos eléctricos y electrónicos no deben depositarse en la basura doméstica. Se deben reciclar en las instalaciones especializadas. Consulte a las autoridades locales o el establecimiento para saber cómo reciclar estos productos.

MANUAL ORIGINAL SEGURANÇA DO PRODUTO

AVISOS GERAIS DE SEGURANÇA DE FERRAMENTAS ELÉCTRICAS

 **AVISO** Leia todos os avisos de segurança, instruções, ilustrações e especificações fornecidos com esta ferramenta eléctrica. Caso não siga todas as instruções listadas de seguida poderá resultar e choque eléctrico, incêndio e/ou lesões graves.

Guarde estas instruções para referência futura.

Os termos “ferramenta eléctrica” utilizados em todos os avisos constantes destas instruções referem-se à sua ferramenta eléctrica accionada por bateria (sem cabo de alimentação).

1) LOCAL DE TRABALHO

- a) **Mantenha o local de trabalho limpo e bem arrumado.** Áreas com pouca iluminação e desordenadas podem provocar acidentes.
- b) **Não utilize o aparelho em locais onde existam líquidos, gases ou poeiras inflamáveis e onde exista o risco de explosão.** As ferramentas eléctricas produzem faíscas que podem inflamar poeiras ou gases.
- c) **Mantenha as pessoas e particularmente as crianças afastadas da ferramenta eléctrica durante o seu funcionamento.** Qualquer distração pode fazê-lo perder o controlo do berbequim.

2) SEGURANÇA ELÉCTRICA

- a) **A ficha do berbequim deve encaixar bem na tomada de alimentação. Nunca modifique fichas, seja de que maneira for. Não utilize nenhuma ficha de adaptação com ferramentas eléctricas que tenham ligação à terra.** Fichas não modificadas e tomadas de corrente adequadas reduzem o risco de choque eléctrico.
- b) **Evite o contacto do corpo com superfícies ligadas à terra como tubos, aquecedores, fogões e frigoríficos.** Existe um aumento do risco de choque eléctrico se o seu corpo estiver em contacto com a terra ou a massa.
- c) **Não exponha este equipamento à chuva ou humidade.** A infiltração de água num aparelho eléctrico aumenta o risco de choque eléctrico.
- d) **Não maltrate o cabo de alimentação. Nunca utilize o cabo para transportar, puxar ou desligar o aparelho da tomada de corrente. Mantenha o cabo afastado de fontes de calor, óleos, arestas afiadas ou peças em movimento.** Cabos danificados ou enredados aumentam o risco de choque eléctrico.
- e) **Quando trabalhar com uma ferramenta**

eléctrica ao ar livre, use um cabo de extensão adequado para utilização no exterior. A utilização de um cabo adequado para uso exterior reduz o risco de choque eléctrico.

- f) **Se não puder evitar a utilização de uma ferramenta eléctrica num local húmido, utilize uma fonte de alimentação protegida contra corrente residual.** A utilização de um dispositivo com protecção contra corrente residual reduz o risco de choque eléctrico.

3) SEGURANÇA DE PESSOAS

- a) **Esteja atento, observe o que está a fazer e seja prudente sempre que trabalhar com uma ferramenta eléctrica. Não utilize nunca uma ferramenta eléctrica quando estiver cansado ou sob a influência de drogas, álcool ou medicamentos.** Um momento de desatenção quando se utiliza uma ferramenta eléctrica pode causar lesões graves.
 - b) **Utilize equipamentos de segurança. Use sempre óculos de protecção.** Equipamentos de segurança, tais como máscaras protectoras, sapatos de sola antiderrapante, capacetes ou protecções auriculares devidamente utilizados reduzem o risco de lesões.
 - c) **Evite o arranque acidental da ferramenta. Certifique-se de que o comutador de alimentação está desligado antes de ligar a ferramenta à fonte de alimentação e/ou à bateria, antes de pegar nela ou antes de a transportar.** Se mantiver o dedo no interruptor ou accionar o aparelho enquanto este estiver ligado podem ocorrer acidentes.
 - d) **Remova quaisquer chaves de ajuste ou de porcas antes de ligar a ferramenta eléctrica.** Chaves de porcas ou de ajuste fixadas a peças móveis do berbequim podem causar lesões.
 - e) **Não exceda as suas próprias capacidades.** Mantenha sempre o corpo em posição firme e de equilíbrio, o que lhe permite controlar melhor a ferramenta eléctrica em situações imprevistas.
 - f) **Use roupa apropriada. Não use vestuário solto ou artigos de joalheria. Mantenha o cabelo e as roupas e luvas afastados das peças móveis.** Roupas soltas, artigos de joalheria ou cabelos compridos podem ser agarrados por peças em movimento.
 - g) **Se forem fornecidos dispositivos para a montagem de unidades de extracção ou recolha de resíduos, Assegure-se de que são montados e utilizados adequadamente.** A utilização destes dispositivos pode reduzir os perigos relacionados com a presença de resíduos.
 - h) **Não permita que a familiaridade obtida do uso frequente de ferramentas o tornem complacente o o faça ignorar os princípios de segurança da ferramenta.** Uma ação descuidada pode causar lesões graves numa fração de segundo.
- ### 4) UTILIZAÇÃO E MANUTENÇÃO DA FERRAMENTA ELÉCTRICA



- a) **Não force a ferramenta. Utilize a ferramenta eléctrica apropriada para cada aplicação.** A utilização da ferramenta eléctrica apropriada executa o trabalho de forma melhor e mais segura, à velocidade para a qual foi concebida.
- b) **Não utilize esta ferramenta se o interruptor estiver deficiente, não ligando ou desligando.** Qualquer ferramenta eléctrica que não possa ser controlada pelo interruptor é perigosa e deve ser reparada.
- c) **Desligue a ficha da tomada eléctrica e/ou remova o conjunto de pilhas, caso seja possível removê-lo, da ferramenta eléctrica antes de realizar quaisquer ajustes, substituir acessórios ou armazenar ferramentas eléctricas.** Estas medidas de segurança preventivas reduzem o risco de activação accidental da ferramenta.
- d) **Quando não estiver a usar a ferramenta eléctrica, guarde-a fora do alcance das crianças e não deixe que esta seja utilizada por pessoas que não a conheçam, nem tenham lido as instruções.** As ferramentas eléctricas são perigosas nas mãos de utilizadores inexperientes.
- e) **Realize a manutenção de ferramentas eléctricas e acessórios. Verifique quaisquer desalinhamentos, encaixes de peças móveis, quebras e outras condições que possam afectar o funcionamento. Se esta ferramenta estiver avariada, mande-a reparar antes a utilizar.** Muitos acidentes são causados pela manutenção deficiente de ferramentas eléctricas.
- f) **Mantenha as ferramentas de corte limpas e afiadas.** As ferramentas de corte com manutenção adequada e arestas de corte afiadas têm menos probabilidades bloquear e são mais fáceis de controlar.
- g) **Utilize a ferramenta eléctrica, acessórios, brocas, etc. em conformidade com estas instruções e da forma prevista para este tipo específico de ferramenta, tendo em conta as condições presentes e o trabalho a executar.** A utilização de ferramentas eléctricas para aplicações diferentes daquelas a que se destinam pode levar a situações de perigo.
- h) **Mantenha as pegas e as superfícies de aderência secas, limpas e sem óleo e massa lubrificante.** As pegas e superfícies de aderência escorregadias não permitem o manuseamento e controlo seguros da ferramenta em situações inesperadas.
- 5) **ASSISTÊNCIA TÉCNICA**
- a) **A sua ferramenta eléctrica só deve ser reparada por um técnico de assistência qualificado e devem ser apenas utilizadas peças de substituição genuínas, mantendo assim a segurança da ferramenta.**

INSTRUÇÕES DE SEGURANÇA PARA CORTAR

Segure a ferramenta agarrando as superfícies isoladas ao executar uma operação onde a ferramenta cortante pode entrar em contacto com fios eléctricos escondidos ou com o seu próprio cabo eléctrico. O contacto com um fio com corrente fará com que as peças de metal expostas da ferramenta fiquem com corrente e dêem choque ao operador.

SÍMBOLOS

	Para reduzir o risco de ferimentos o utilizador deve ler o manual de instruções
	Aviso
	Usar protecção para os ouvidos
	Usar protecção ocular
	Usar máscara contra o pó
	Classe de protecção
	Antes de trabalhar com a sua ferramenta, certifique-se de que não danifica quaisquer cabos de ligação.
	Evite o perigo de lesão proveniente dos cantos afiados dos acessórios.
	Os acessórios podem tornar-se muito quentes durante o trabalho, representando perigo de queimaduras!
	Certifique-se de que a ferramenta está desligada da corrente eléctrica antes de substituir os acessórios.
	Os equipamentos eléctricos não devem ser depositados com o lixo doméstico. Se existirem instalações adequadas deve reciclá-los. Consulte a sua autoridade local para tratamento de lixos ou fornecedor para obter aconselhamento sobre reciclagem.

	Alta frequência de oscilação:
	Baixa frequência de oscilação:

LISTA DE COMPONENTES

1. ALAVANCA DE FIXAÇÃO DE ACESSÓRIOS HYPERLOCK™
2. INTERRUPTOR ON/OFF
3. CONTROLO DA VELOCIDADE
4. ELETRÓNICA DE VELOCIDADE CONSTANTE
5. VENTILAÇÃO
6. INTERFACE DE ACESSÓRIO UNIVERSAL FIT*
7. FLANGE

*Funciona com acessórios de outras marcas de ferramentas de oscilação.

As seguintes marcas compatíveis são marcas registadas possuídas por terceiros que podem ser registadas pelos respetivos proprietários: Black & Decker®, Bosch®, Chicago Electric®, Craftsman®, Dremel®, Fein®, Genesis®, Makita®, Mastercraft®, Milwaukee®, Performax®, Porter Cable®, Ridgid®, Ryobi®, Skil®, and Tool Shop®.

Nem todos os acessórios ilustrados ou descritos estão incluídos no modelo fornecido.

DADOS TÉCNICOS

Tipo **KUW58.1 (W58 - designação de aparelho mecânico, representativo de Ferramenta multifunções de alta-frequência)**

Tensão nominal	220-240V~50Hz
Entrada de energia	480W
Velocidade de oscilação	11000-20000/min
Ângulo de oscilação	5°
Duplo isolamento	
Peso da ferramenta (sem cabo elétrico)	1.63kg

INFORMAÇÃO DE RUIDO

Pressão sonora ponderada	$L_{pA} = 80.5 \text{ dB(A)}$
K_{pA}	3 dB(A)
Potência sonora ponderada	$L_{wA} = 91.5 \text{ dB(A)}$
K_{wA}	3 dB(A)

Usar protecção para os ouvidos.

INFORMAÇÃO DE VIBRAÇÃO

Os valores totais de vibração são determinados de acordo com a normativa EN 62841:

Vibração característica ponderada	Valor da emissão da vibração $a_{h,p} = 5.23 \text{ m/s}^2$
	Instabilidade $K = 1.5 \text{ m/s}^2$

O valor total de vibração declarado e o valor de emissão de ruído declarado foram medidos de acordo com um método de teste normalizado e poderão ser utilizados para comparar ferramentas entre si. O valor total de vibração declarado e o valor de emissão de ruído declarado também poderão ser utilizados numa avaliação preliminar da exposição.

AVISO: a vibração e as emissões de ruído durante o uso efetivo da ferramenta elétrica podem diferir do valor declarado, em função das formas como a ferramenta é utilizada, especialmente no que se refere ao tipo de peça de trabalho que é processada em função dos seguintes exemplos e de outras variações sobre como a ferramenta é utilizada: O modo como a ferramenta é utilizada, os materiais a cortar ou perfurar.

A ferramenta estar em boas condições e bem conservada.

A utilização do acessório correcto para a ferramenta e a garantia de que está afiado e em boas condições. A tensão de aderência nas pegas e se são utilizados acessórios anti-vibração e ruído.

Se a ferramenta é utilizada para o objectivo para a qual foi concebida e segundo as instruções.

Esta ferramenta pode causar síndrome de vibração mão-braço, se não for adequadamente utilizada.

AVISO: Para ser preciso, uma estimativa do nível de exposição nas condições actuais de utilização deve ter em conta todas as partes do ciclo de operação, como os tempos em que a ferramenta está desligada e quando está em funcionamento, mas inactiva, ou seja, não realizando o seu trabalho. Isto poderá reduzir significativamente o nível de exposição durante o período total de trabalho.

Ajudar a minimizar a sua vibração e risco de exposição ao ruído.

Utilize SEMPRE formões, brocas e lâminas afiadas. Mantenha esta ferramenta de acordo com as

instruções e bem lubrificada (quando aplicável).

Se a ferramenta tiver de ser utilizada regularmente, invista em acessórios anti-vibração e anti-ruído.

Planeie o seu horário de trabalho de forma a distribuir a utilização de ferramentas de alta vibração ao longo de vários dias.

ACESSÓRIOS

UI de lâmina de corte final de 35mm (KA0782)	1
UI de lâmina de corte de precisão de 35 mm (KA0781)	1
Lâmina de serra semicírculo HSS de 80mm (KA0760)	1
Pad de lixa (KA0920)	1
Folha de lixa 40 # (perfurada)	2
Folha de lixa 80 # (perfurada)	2
Folha de lixa 120 # (perfurada)	2
Lâmina de raspagem rígida (KA0820)	1
Lâmina de corte final universal de 35mm (KA0780)	1

INSTRUÇÕES DE FUNCIONAMENTO



NOTA: Antes de usar a ferramenta, leia o livro de instruções cuidadosamente.

Âmbito de Utilização

A ferramenta eléctrica é destinada para lixar e cortar madeiras, plásticos, gesso, metais não ferrosos e elementos de fixação (p.ex. pregos, grampos), assim como para trabalhar azulejos de parede macios e para lixar a seco pequenas áreas. Ela é especialmente apropriada para trabalhos próximos de bordas e nivelados.

Montagem e funcionamento

Ação	Figura
Montagem de acessórios	Ver A-C
Montar a folha de lixa	Ver D
Funcionamento do botão on/off	Ver E
Usando o botão de velocidade variável	Ver F

O controlo de velocidade variável pode ser utilizado para definir a frequência de oscilação óptima, de acordo com os acessórios utilizados e a respectiva aplicação.

Frequência de oscilação	Aplicação
Alta frequência de oscilação:	Serrar, ralar, polir pedras e metal.
Baixa frequência de oscilação:	Raspar, polir vernizes.

APLICAÇÃO

Aviso: os dentes de serra são muito afiados. Não toque nos dentes de serra durante a montagem ou aplicação.

A peça de trabalho deverá estar firmemente fixada antes de iniciar o corte.

Acessórios Universal-Fit™ disponíveis na Kress.

Os acessórios funcionam com outras ferramentas competitivas.

	Imagem	Nome	Aplicação
Serrar		Lâmina de corte de metal bi-metal/madeira	Madeira, plástico, fibra de vidro, pregos, metais não ferrosos, chapas de metal, massas de enchimento endurecidas
		Lâmina de imersão comum para madeira	Madeira, plástico, pladur
		Lâmina de corte de precisão para madeira	Madeira, plásticos moles
		Lamina de serra de segmento HSS	Madeira fina, plástico, fibra de vidro, metais não ferrosos, chapas de metal massas de enchimento endurecidas, vidros de janelas
Lixar		Plataforma de lixagem perfurada	Madeira, plástico, massas de enchimento endurecidas
			Plataforma de lixar estreita
Ralar		Raspador triangular com granulado de carboneto	Madeira, colas endurecidas, alvenaria fina
			Carbide Rasp (Finger Shaped)
Remover argamassa		Lâmina semicircular abrasiva de carboneto	Argamassa, cimento poroso, alvenaria
		Lâmina de serra semicircular revestida a diamante	Cerâmica e ladrilhos, placas de isolamento
Raspar		Espátula	Tinta antiga, colas endurecidas, calafetagem, carpetes
		Lâmina de raspador flexível	Vedantes flexíveis, tinta, resíduos de cola, carpetes

Recomendamos-lhe que compre todos os acessórios no fornecedor onde tenha adquirido a ferramenta. Para mais pormenores, consulte a respectiva embalagem. Os representantes comerciais também pode ajudar e aconselhar.

NOTA: Ao mergulhar e serrar com um leve movimento pendular, deverá assegurar uma suficiente aspiração de aparas.

A folha de serra dura mais, se for desgastada de forma uniforme. Para isto deverá soltar a folha de serra, girar um pouco a diante e retornar a fixar.

Corte/Lixe com um movimento constante pressão ligeira.

Uma pressão firme não aumenta o desgaste, a folha de lixa só é desgastada com maior rapidez.

DICAS DE USO PARA A SUA FERRAMENTA

Se a sua ferramenta ficar quente demais, especialmente quando utilizada a baixas velocidades, defina a velocidade para o máximo e deixa-a trabalhar, sem carga, durante 2-3 minutos para arrefecer o motor. Evite a utilização prolongada a velocidades baixas. Mantenha sempre a lâmina afiada. Assegure-se sempre de que a peça de trabalho está bem fixa ou presa para impedir o movimento. Qualquer movimento do material poderá afectar a qualidade de corte ou acabamento de lixagem. Inicie a sua ferramenta antes de iniciar o trabalho e desligue-a apenas após parar o trabalho. Não comece a lixar sem o papel de lixa estar colocado. Não deixe que a lixa se desgaste totalmente, pois isso irá danificar a placa base. A garantia não cobre o desgaste ou deterioração da placa base. Utilize papel de lixa de grão grosso para superfícies irregulares, de grão médio para superfícies macias e de grão fino para acabamento de superfícies. de grão fino para acabamento de superfícies. Se necessário, faça primeiro um teste numa peça de sucata. A utilização de força excessiva reduzirá a eficiência de trabalho e provocar sobrecarga do motor. Substituir o acessório regularmente, manterá a máxima eficiência de trabalho.

MANUTENÇÃO

Retire o cabo de alimentação da tomada antes de efectuar quaisquer ajustamentos, reparações ou manutenção.

A sua ferramenta não requer qualquer lubrificação ou manutenção adicional. A ferramenta, o conjunto de baterias e o carregador não têm peças susceptíveis de ser substituídas pelo utilizador. Nunca utilize água ou produtos químicos para limpar a sua ferramenta. Limpe-a com um pano macio. Guarde sempre a sua ferramenta num local seco. Mantenha as ranhuras de ventilação do motor devidamente limpas. Se observar a ocorrência de faíscas nas ranhuras de ventilação, isso é normal e não danificará a sua ferramenta. Se o cabo de alimentação estiver danificado, este deve ser substituído pelo fabricante, seu agente autorizado ou pessoal técnico qualificado para evitar qualquer situação de perigo.

PROTECÇÃO AMBIENTAL



Os equipamentos eléctricos não devem ser depositados com o lixo doméstico. Se existirem instalações adequadas deve reciclá-los.

Consulte a sua autoridade local para tratamento de lixos ou fornecedor para obter aconselhamento sobre reciclagem.

DECLARAÇÃO DE CONFORMIDADE

Nós,
Positec Germany GmbH
Grüner Weg 10, 50825 Cologne, Germany

Declaramos que o produto,
Descrição **Ferramenta oscilante**
Tipo **KUW58.1 (W58 - designação de aparelho mecânico, representativo de Ferramenta multi-funções de alta-frequência)**
Funções: **Lixar, serrar, ralar, raspar, polir**

Cumpra as seguintes Directivas,
2006/42/EC
2014/30/EU
2011/65/EU&(EU)2015/863

Normas em conformidade com
EN 62841-1
EN 62841-2-4
EN 55014-1
EN 55014-2
EN IEC 61000-3-2
EN 61000-3-3

Pessoa autorizada a compilar o ficheiro técnico,
Nome Marcel Filz
Endereço Positec Germany GmbH
Grüner Weg 10, 50825 Cologne, Germany



2020/05/25
Allen Ding
Engenheiro-chefe adjunto,
Teste e Certificação
Positec Technology (China) Co., Ltd
18, Dongwang Road, Suzhou Industrial
Park, Jiangsu 215123, P. R. China

OORSPRONKELIJKE GEBRUIKSAANWIJZING PRODUCTVEILIGHEID ALGEMENE VEILIGHEIDSWAARSCHUWINGEN VOOR VERMOGENSMACHINE

 **WAARSCHUWING** Lees alle veiligheidswaarschuwingen, instructies, illustraties en specificaties die bij dit elektrisch gereedschap werden meegeleverd. Het niet opvolgen van alle onderstaande voorschriften kan tot een elektrische schok, brand en/of ernstig persoonlijk letsel leiden.

Bewaar alle waarschuwingen en instructies voor latere naslag.

De term "(elektrisch) gereedschap" in de waarschuwingen hieronder, verwijst naar uw op netspanning werkende gereedschap (met stroomdraad) of uw accugereedschap (draadloos).

1) WERKGEBIED

- a) **Houd uw werkgebied schoon en zorg ervoor dat deze goed verlicht is.** In rommelige en slecht verlichte werkgebieden gebeuren sneller ongelukken.
- b) **Gebruik elektrisch gereedschap niet in explosieve atmosferen, zoals in de nabijheid van ontvlambare vloeistoffen, gassen of stof.** Elektrisch gereedschap veroorzaakt vonken die de stof of de gassen kunnen doen ontvlammen.
- c) **Houd kinderen en omstanders uit de buurt terwijl u met elektrisch gereedschap werkt.** Aflleidingen kunnen ervoor zorgen dat u de controle over het gereedschap verliest.

2) ELEKTRISCHE VEILIGHEID

- a) **De stekker van het elektrisch gereedschap moet passen in het stopcontact. Pas de stekker op geen enkele manier aan om te zorgen dat hij wel past.** Gebruik geen adapterstekkers terwijl u geaard elektrisch gereedschap gebruikt. Onaangepaste stekkers die in het stopcontact passen, verminderen de kans op een elektrische schok.
- b) **Vermijd lichamelijk contact met geaarde of gegronde oppervlakken, zoals buizen, radiatoren, fornuizen en koelkasten.** Als uw lichaam geaard of geground is, is er een grotere kans op een elektrische schok.
- c) **Stel uw elektrische gereedschap niet bloot aan regen of natte omstandigheden.** Water dat elektrisch gereedschap kan binnendringen, vergroot de kans op een elektrische schok.
- d) **Gebruik de stroomdraad niet op een andere manier dan waarvoor deze gemaakt is. Trek niet aan de stroomdraad, ook niet om de stekker uit het stopcontact te krijgen en draag het gereedschap niet door het aan de stroomdraad vast**

te houden. Houd de stroomdraad uit de buurt van hitte, olie, scherpe hoeken en bewegende onderdelen. Beschadigde of verwarde stroomdraden vergroten de kans op een elektrische schok.

- e) **Wanneer u het elektrische gereedschap buitenshuis gebruikt, dient u te zorgen voor een verlengsnoer dat geschikt is voor gebruik buitenshuis.** Het gebruik van een verlengsnoer dat geschikt is voor gebruik buitenshuis, vermindert de kans op een elektrische schok.
 - f) **Moet een krachtmachine in een vochtige locatie worden gebruikt, gebruik dan een aardlekschakelaar (ALS).** Een ALS vermindert het gevaar op elektrische schokken.
- ## 3) PERSOONLIJKE VEILIGHEID
- a) **Blijf alert, kijk waar u mee bezig bent en gebruik uw gezonde verstand wanneer u met elektrisch gereedschap werkt. Gebruik geen elektrisch gereedschap wanneer u moe bent of onder de invloed van drugs, alcohol of medicijnen.** Een moment van onoplettendheid bij het gebruik van elektrisch gereedschap kan leiden tot ernstig persoonlijk letsel.
 - b) **Gebruik een veiligheidsuitrusting. Draag altijd oogbescherming.** Een veiligheidsuitrusting, zoals een stofmasker, schoenen met antislipzolen, een veiligheidshelm, of oorbescherming die onder de juiste omstandigheden gebruikt wordt, vermindert de kans op persoonlijk letsel.
 - c) **Pas op dat het apparaat niet onbedoeld wordt gestart. Zorg ervoor dat de schakelaar uit staat voordat u de voeding en/of batterij aansluit, en als u de machine oppakt en draagt.** Gereedschap dragen terwijl u uw vinger op de schakelaar houdt, of de stekker in het stopcontact steken terwijl het gereedschap ingeschakeld staat, is vragen om ongelukken.
 - d) **Verwijder inbussleutels of moersleutels voordat u het gereedschap inschakelt.** Een sleutel die nog in of op een draaiend onderdeel van het elektrische gereedschap zit, kan leiden tot ernstig persoonlijk letsel.
 - e) **Werk niet boven uw macht. Zorg er altijd voor dat u stevig staat en goed in balans bent.** Hierdoor hebt u betere controle over het gereedschap in onverwachte situaties.
 - f) **Draag geschikte kleding. Draag geen loszittende kleding of sieraden. Houd uw haar en kleding uit de buurt van bewegende onderdelen.** Loszittende kleding, sieraden of lang haar kan vast komen te zitten in bewegende onderdelen.
 - g) **Wanneer er apparaten worden bijgeleverd voor stofafzuiging en -opvang, zorg er dan voor dat deze aangesloten zijn en op de juiste manier gebruikt worden.** Het gebruik van deze apparaten vermindert de gevaren die door stof kunnen ontstaan.
 - h) **Als u gereedschap veelvuldig gebruikt, dan kan dit leiden tot het negeren van de veiligheidsprincipes, probeer dit te**

vermijden. Een achteloze actie kan binnen een fractie van een seconde leiden tot ernstig letsel.

4) GEBRUIK EN ONDERHOUD VAN ELEKTRISCH GEREEDSCHAP

- a) **Forceer het gereedschap niet. Gebruik gereedschap dat voor de toepassing geschikt is.** Het gebruik van geschikt gereedschap levert beter werk af en werkt veiliger als het gebruikt wordt op de snelheid waar het voor ontworpen is.
- b) **Gebruik het gereedschap niet wanneer de aan/uitschakelaar niet functioneert.** Gereedschap dat niet kan worden bediend met behulp van de schakelaar is gevaarlijk en dient te worden gerepareerd.
- c) **Haal de stekker uit het stopcontact en/of verwijder de accu, indien deze kan worden verwijderd, uit het gereedschap voordat u instellingen verandert, toebehoren vervangt of de machine opbergt.** Deze preventieve veiligheidsmaatregelen verminderen de kans op het ongewild inschakelen van het gereedschap.
- d) **Berg gereedschap dat niet gebruikt wordt buiten het bereik van kinderen op en laat personen die niet bekend zijn met het gereedschap of met deze veiligheidsinstructies het gereedschap niet bedienen.** Elektrisch gereedschap kan in de handen van ongetrainde gebruikers gevaarlijk zijn.
- e) **Onderhouden van het gereedschap en accessoires. Controleer of bewegende onderdelen nog goed uitgelijnd staan, of ze niet ergens vastzitten en controleer op elke andere omstandigheid die ervoor kan zorgen dat het gereedschap niet goed functioneert. Wanneer het gereedschap beschadigd is, dient u het te repareren voordat u het in gebruik neemt.** Veel ongelukken worden veroorzaakt door slecht onderhouden elektrisch gereedschap.
- f) **Houd snijdend gereedschap schoon en scherp.** Goed onderhouden snijdend gereedschap met scherpe zaagbladen/messen zal minder snel vastlopen en is makkelijker te bedienen.
- g) **Gebruik het gereedschap, de accessoires, de bitjes, enz. in overeenstemming met deze instructies en op de manier zoals bedoeld voor het specifieke type elektrisch gereedschap, rekening houdend met de werkomstandigheden en het uit te voeren werk.** Het gereedschap gebruiken voor andere doeleinden dan waar deze voor ontworpen is, kan gevaarlijke situaties opleveren.
- h) **Houd de handgrepen en grijppoppervlakten droog, schoon en vrij van olie en smeermiddel.** Glibberige handgrepen en grijppoppervlakten laten geen veilige hantering toe, en zorgen ervoor dat u geen controle hebt over het gereedschap in onverwachte omstandigheden.

5) SERVICE

- a) **Laat uw elektrisch gereedschap repareren**



door een bevoegde reparateur die alleen originele reserveonderdelen gebruikt. Zo bent u er zeker van dat uw gereedschap veilig blijft.

VEILIGHEIDSLINSTRUCTIE VOOR HET SNIJDEN

Houd het gereedschap vast bij de geïsoleerde handgrepen wanneer de zaag in contact zou kunnen komen met verborgen leidingen of de eigen stroomdraad. Contact met een draad die onder stroom staat, zorgt ervoor dat de metalen delen van de machine ook onder stroom komen te staan, waardoor u een elektrische schok kunt krijgen.

SYMBOLLEN

	Lees de gebruikershandleiding om het risico op letsels te beperken.
	Waarschuwing
	Draag oorbescherming
	Draag een veiligheidsbril
	Draag een stofmasker
	Dubbele isolatie
	Voordat u met uw gereedschap werkt, moet u controleren of de voedingskabel niet beschadigd is.
	Vermijd letselgevaar door de scherpe randen van de accessoires.
	De accessoires kunnen zeer heet worden terwijl u werkt, wat een brandwondenrisico kan veroorzaken!
	Zorg dat u het gereedschap van de netstroom is losgekoppeld voordat u accessoires vervangt.

	Afgedankte elektrische producten mogen niet bij het normale huisafval terechtkomen. Breng deze producten waar mogelijk naar een recyclecentrum bij u in de buurt. Vraag de verkoper of de gemeente informatie en advies over het recyclen van elektrische apparatuur
	Hoge oscillatiefrequentie:
	Lage oscillatiefrequentie:

ONDERDELENLIJST

1. **HYPERLOCK™ ACCESSOIRE KLEMHENDEL**
2. **AAN/UITSCHAKELAAR**
3. **VARIABELE SNELHEIDSCONTROLE**
4. **ELEKTRONICA MET CONSTANTE SNELHEID**
5. **VENTILATIEOPENINGEN**
6. **UNIVERSEEL PASSENDE ACCESSOIREAANSLUITING***
7. **FLENS**

*Werkt met de hulpstukken van andere vibrerende machines.

De volgende compatibele merken zijn handelsmerken van derde partijen en kunnen door de respectievelijke eigenaren geregistreerd zijn: Black & Decker®, Bosch®, Chicago Electric®, Craftsman®, Dremel®, Fein®, Genesis®, Makita®, Mastercraft®, Milwaukee®, Performax®, Porter Cable®, Ridgid®, Ryobi®, Ski®, and Tool Shop®..

***Niet alle afgebeelde of beschreven toebehoren worden standaard meegeleverd.**

TECHNISCHE GEGEVENS

Type **KUW58.1 (W58 - aanduiding van machinerie, kenmerkend voor Multifunctioneel gereedschap met hoge frequentie)**

Nominale spanning	220-240V~50Hz
Opgenomen vermogen	480W
Trilsnelheid	11000-20000/min
Oscillatie hoek	5°
Beschermingsklasse	

Gewicht (zonder voedingsskabel)	1.63kg
---------------------------------	--------

GELUIDSPRODUCTIE

A-gewogen geluidsdruk	$L_{pA} = 80.5$ dB(A)
K_{pA}	3 dB(A)
A-gewogen geluidsniveau	$L_{WA} = 91.5$ dB(A)
K_{WA}	3 dB(A)

Draag oorbescherming.

TRILLINGSGEGEVENS

Totale trillingswaarden (som triax vector) bepaald volgens EN 62841:

Gewogen trillingswaarde	Trillingsemissiewaarde
	$a_{h,p} = 5.23$ m/s ²
Onzekerheid $K = 1.5$ m/s ²	

De totale waarde van trillingen en geluidsemissie werden gemeten volgens een standaard testmethode en kunnen worden gebruikt om gereedschappen te vergelijken.

De totale waarde van trillingen en geluidsemissie kunnen ook voor een voorlopige beoordeling van de blootstelling worden gebruikt.

⚠ WAARSCHUWING: Trillingen en geluidsemissie die tijdens het gebruik van het gereedschap optreden, kunnen verschillen van de opgegeven waarde, dit is afhankelijk van de manier waarop het gereedschap wordt gebruikt, met name van het werkstuk dat wordt bewerkt, afhankelijk van de volgende voorbeelden en andere variaties in de manier waarop het gereedschap wordt gebruikt: Hoe de machine gebruikt wordt en hoe het materiaal gesneden of geboord wordt.

De conditie en de onderhoudstoestand van de machine.

Gebruik van de juiste toebehoren. Zorg ervoor dat ze scherp zijn en in goede conditie.

Hoe stevig de handgreep wordt vastgehouden en of er anti-trilling en -geluidaccessoires worden gebruikt. De machine moet gebruik worden zoals door de ontwerper bedoeld is en in overeenstemming met deze instructies.

Deze machine kan een trillingssyndroom in hand en arm veroorzaken als hij niet op de juiste wijze gehanteerd wordt.

⚠ WAARSCHUWING: Voor de nauwkeurigheid moet bij een schatting van het blootstellingsniveau in de feitelijke gebruiksomstandigheden rekening worden gehouden met alle delen van de bewerking, zoals het moment dat de machine wordt uitgeschakeld en de tijden waarop de machine loopt zonder daadwerkelijk

gebruikt te worden. Dit kan het blootstellingsniveau over de totale werkperiode aanzienlijk verminderen. Het risico op blootstelling aan trillingen en geluid verminderen.

Gebruik ALTIJD scherpe beitels, boren en zaagbladen.

Onderhoud de machine volgens deze instructies en houd hem goed gesmeerd (voor zover van toepassing).

Als het gereedschap regelmatig wordt gebruikt, investeer dan in anti-trilling en -geluidsaccessoires.

Plan de werkzaamheden zodat de taken met veel trillingen over een aantal dagen verspreid worden.

ACCESSOIRES

35 mm van eindblad van UI (KA0782)	1
35 mm precisie eindblad UI (KA0781)	1
80 mm HSS-cirkelzaagblad (KA0760)	1
Schuurzool (KA0920)	1
40 # schuurblad (geperforeerd)	2
80 # schuurblad (geperforeerd)	2
120 # schuurblad (geperforeerd)	2
Stijf schraapblad (KA0820)	1
35 mm universeel eindzaagblad (KA0780)	1

BEDIENINGSINSTRUCTIES



OPMERKING: lees het instructieboekje aandachtig voor gebruik van het gereedschap.

Beoogd gebruik

Het elektrische gereedschap is bestemd voor het zagen en afkorten van houtmaterialen, kunststof, gips, non-ferrometalen en bevestigingselementen (zoals nagels en klemmen), het bewerken van zachte wandtegels en het droog schuren van kleine oppervlakken. Het is bij uitstek geschikt voor werkzaamheden langs opstaande en aansluitende randen.

Assemblage en bediening

ACTIE	AFBEELDING
Montageaccessoires	Zie afb. A-C
Montage van het schuurpapier	Zie afb. D
De aan-/uitschakelaar bedienen	Zie afb. E
De variabele snelheidskeuze gebruiken	Zie afb. F

De variabele snelheidskeuze kan worden gebruikt om de optimale trillingsfrequentie in te stellen aan de hand van de gebruikte accessoires en de bijbehorende toepassing.



Oscillatiefrequentie	Toepassing
Hoge oscillatiefrequentie:	Schuren, zagen, raspen en polijsten van steen en metaal.
Lage oscillatiefrequentie:	Schrapen, polijstlakken

TOEPASSING

Waarshuwing: de zaagtanden zijn zeer scherp. Raak de tanden bij de montage en het gebruik niet aan.

Het werkstuk moet stevig vastgezet zijn voordat u begint.

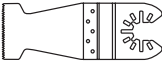
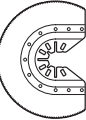
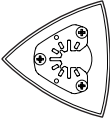
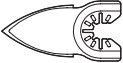
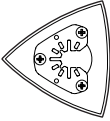
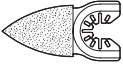
Universal-Fit™ accessoires verkrijgbaar bij Kress.

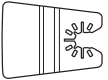
	Afb	Naam	Toepassing
Zagen		Bi-metaal metaal / Hout eindmes	Hout, plastic, glasvezel, nagels, non-ferrometalen, dunne metaalplaat, verhard vulmateriaal
		Eindsnijblad	Hout, plastic, stapelmuur
		Precisie-houtsnijblad	Hout, zacht plastic
		HSS Segmentzaagblad	Dun hout, kunststof, glasvezel, non-ferrometalen, dunne metaalplaat, verhard vulmateriaal, raamkit
Schuren		Schuurblok (geperforeerd)	Hout, plastic, verhard vulmateriaal
			Vingervormige schuurschijf
Raspen		Driehoekige rasp met carbide	Hout, verharde kleefstoffen, keramisch materiaal, metselwerk
			Rasp met carbide (vingervormig)
Voegspecie verwijderen		Blad met carbidekorrels	Pleister, poreus beton, metselwerk
		Blad met diamantkorrels	Keramieken en stenen tegels, cementvezelplaat
Schrappen		Stijve schraper	Oude verf, verharde kleefstoffen en afdichtingsmateriaal, Grondlagen, vloerkleed
		Flexibel schraapmes	Elastische afdichtmiddelen, verf, lijmresten, vloerkleed

Wij adviseren u alle accessoires te kopen in de winkel waar u het gereedschap heeft aangekocht. Kijk op de verpakking van accessoires voor meer informatie. Ook het winkelpersoneel kan u helpen en adviseren.

OPMERKING: Zorg bij het invallen en bij het zagen met een lichte pendelbeweging voor een voldoende spaanafvoer.

Het zaagblad blijft langer bruikbaar wanneer het gelijkmatig slijt. Draai daarvoor het zaagblad los, draai het iets verder en span het weer vast.

Zaag of schuur met een constante beweging en lichte druk.

Stevig vastdrukken vergroot de afname niet. Het schuurblad verslijt alleen maar sneller.

TIPS VOOR HET WERKEN MET UW APPARAAT

Wordt de machine te heet, vooral bij het werken met een lage snelheid, zet de snelheid dan op het maximum en laat de machine 2 à 3 minuten onbelast draaien om de motor te koelen. Vermijd langdurig gebruik bij zeer lage snelheden. Houd het mes altijd scherp.

Zorg ervoor dat het werkstuk stevig gemonteerd of vastgeklemd is zodat het niet kan bewegen.

Elke beweging van het materiaal kan de kwaliteit van het snijden of schuren beïnvloeden.

Start de machine als u met werken begint en schakel hem pas uit als u klaar bent.

Begin niet met schuren als het schuurpapier nog niet gemonteerd is.

Pas op dat het schuurpapier niet wegschuurt. U beschadigt daarmee het schuurvlak. De garantie dekt geen schade en slijtage van het schuurvlak.

Gebruik grof papier om ruwe oppervlakten te schuren, middelmatig papier om oppervlakken glad te maken en fijn papier voor de laatste afwerking. Test de werking zo nodig om afvalmateriaal.

Te veel kracht maakt uw werk minder efficiënt en overbelast de motor. Door een toebehoren geregeld te vervangen blijft het werk efficiënt.

ONDERHOUD

Trek de voedingskabel uit de aansluiting voordat u eventuele aanpassingen, reparaties of onderhoud uitvoert.

Dit elektrische gereedschap hoeft niet extra gesmeerd of onderhouden te worden. Dit gereedschap bevat geen onderdelen die door de gebruiker dienen te worden onderhouden. Gebruik nooit water of chemische reinigingsmiddelen voor het schoonmaken van uw elektrische gereedschap. Veeg schoon met een droge doek. Bewaar uw elektrische gereedschap altijd op een droge plaats. Houd de ventilatieopeningen van de motor schoon. Houd alle bedieningselementen vrij van stof. Af en toe ziet u vonken in de ventilatiegleuven. Dit is normaal en zal uw gereedschap niet beschadigen. Is de voedingskabel beschadigd, dan moet hij, om risico te voorkomen, worden vervangen door de fabrikant, zijn vertegenwoordiger of een ander bevoegd persoon.

BESCHERMING VAN HET MILIEU



Afgedankte elektrische producten mogen niet bij het normale huisafval terechtkomen.

Breng deze producten waar mogelijk naar een recyclecentrum bij u in de buurt. Vraag de verkoper of de gemeente informatie en advies over het recyclen van elektrische apparatuur.

CONFORMITEITVERKLARING

Wij,
Positec Germany GmbH
Grüner Weg 10, 50825 Cologne, Germany

Verklaren dat het product
Beschrijving **Trillende machine**
Type **KUW58.1 (W58 - aanduiding van machine, kenmerkend voor Multifunctioneel gereedschap met hoge frequentie)**
Functie **schuren, zagen, raspen, schrapen, polijsten**

Voldoet aan de volgende richtlijnen,
2006/42/EC
2014/30/EU
2011/65/EU&(EU)2015/863

Standaards in overeenstemming met

EN 62841-1
EN 62841-2-4
EN 55014-1
EN 55014-2
EN IEC 61000-3-2
EN 61000-3-3

De persoon die bevoegd is om het technische bestand te compileren,

Naam Marcel Filz
Adres Positec Germany GmbH
Grüner Weg 10, 50825 Cologne, Germany



2020/05/25
Allen Ding
Plaatsvervangend Chief Ingenieur,
Testen en Certificering
Positec Technology (China) Co., Ltd
18, Dongwang Road, Suzhou Industrial
Park, Jiangsu 215123, P. R. China

ОРИГИНАЛЬНЫЕ ИНСТРУКЦИИ БЕЗОПАСНОСТЬ ПРОДУКТА ОБЩИЕ ПРАВИЛА ТЕХНИКИ БЕЗОПАСНОСТИ ПРИ РАБОТЕ С ЭЛЕКТРОИНСТРУМЕНТОМ

 **ПРЕДУПРЕЖДЕНИЕ!** Внимательно ознакомьтесь с инструкциями и предупреждениями по технике безопасности. Невыполнение всех нижеприведенных инструкций и рекомендаций может привести к поражению электрическим током, пожару и серьезным травмам.

Сохраните все предупреждения и инструкции для дальнейшего пользования.

В дальнейшем термин “электроинструмент” используется как для работающего от сети (проводного) электроинструмента, так и для электроинструмента, работающего от аккумулятора (беспроводного).

1. Безопасность на рабочем месте

- a) **Содержите рабочее место в чистоте и хорошо освещенным.** Загроможденные и плохо освещенные зоны способствуют возникновению несчастных случаев.
- b) **Не работайте с инструментом во взрывоопасной атмосфере, в присутствии воспламеняемых жидкостей, газов или пыли.** Возникающие при работе электроинструмента искры могут привести к воспламенению горючих веществ.
- c) **При работе с инструментом дети и посторонние должны находиться на безопасном расстоянии.** Отвлечение внимания может привести к потере вами контроля.

2. Электробезопасность

- a) **Штепсельные вилки электроинструментов должны соответствовать розеткам.** Никогда никоим образом не изменяйте соединительную вилку. При заземленных электроинструментах не используйте никаких переходников. Неизменные вилки и соответствующие розетки снижают риск поражения электротоком.
- b) **Избегайте физического контакта с заземленными поверхностями, такими, как трубы, радиаторы, плиты и холодильники.** Риск поражения электротоком повышается, если ваше тело будет заземлено.

- c) **Не подвергайте электроинструменты воздействию дождя или высокой влажности.** Попадание воды в электроинструмент повышает опасность поражения электротоком.
- d) **Правильно обращайтесь с электрокабелем.** Никогда не используйте кабель для переноски электроинструмента, а также не тяните за кабель для выключения из розетки. Держите кабель на безопасном расстоянии от источников тепла, масла, острых кромок и движущихся частей. Поврежденные или запутанные кабели повышают риск поражения электротоком.
- e) **При работе с электроинструментом вне помещений используйте удлинители, которые предназначены для работы на открытом воздухе.** Это снижает риск поражения электротоком.
- f) **При использовании электроинструмента во влажном помещении его необходимо подключать к электросети через устройство защитного отключения (УЗО).** Использование УЗО снижает риск поражения электротоком.

3. Личная безопасность

- a) **Будьте внимательны: следите за тем, что вы делаете и руководствуйтесь здравым смыслом, работая с электроинструментом.** Не используйте электроинструмент, если вы устали или находитесь под воздействием сильнейших средств, алкоголя или медикаментов. Потеря внимания даже на короткое мгновение при работе с электроинструментом может привести к серьезным травмам.
- b) **Используйте индивидуальные средства защиты. Всегда давайте средства защиты глаз.** Такие средства защиты, как респиратор, нескользящая защитная обувь, каска или защитные наушники, используемые в соответствующих условиях, снижают риск получения травм.
- c) **Предотвращайте случайный запуск электроинструмента. Убедитесь, что выключатель находится в положении “Выключено” перед подключением к электросети и / или аккумуляторной батарее, сборкой или переносом электроинструмента.** Переноска инструмента с пальцем на кнопке пуска или включение в сеть электроинструмента с включенным выключателем способствует несчастному случаю.
- d) **Удаляйте все регулировочные приспособления или гаечные ключи перед включением электроинструмента.** Оставленные на вращающихся деталях электроинструмента, они могут привести к травме.
- e) **Не перенапрягайтесь. Постоянно**

занимайте устойчивое положение и поддерживайте равновесие.

Это позволяет лучше контролировать электроинструмент в непредвиденных ситуациях.

- f) **Одевайтесь надлежащим образом. Не надевайте свободную одежду или украшения. Держите волосы, одежду и перчатки на расстоянии от движущихся частей.** Свободную одежду, украшения или длинные волосы может затянуть в движущиеся части.
- g) **Используйте предусмотренные средства и устройства для сбора и удаления пыли, если инструмент оснащен таковыми.** Использование таких средств может снизить опасности, связанные с пылью.
- h) **Не позволяйте хорошему знанию оборудования, полученному в результате частого использования инструментов, позволить вам успокоиться и игнорировать принципы техники безопасности.** Неосторожное действие может привести к серьезным травмам за долю секунды.

4. Использование электроинструмента и уход за ним

- a) **Не перегружайте электроинструмент. Используйте подходящий инструмент для каждой определенной цели.** Правильно подобранный электроинструмент выполняет работу лучше и надежнее на уровне, для которого он предназначен.
- b) **Не используйте электроинструмент, если выключатель невозможно включить или выключить.** Любой электроинструмент, который невозможно контролировать выключателем, представляет опасность и должен быть отремонтирован.
- c) **Отсоедините штепсель от электросети и / или аккумуляторную батарею от электроинструмента перед проведением каких-либо настроек, сменой насадок или хранением электроинструмента.** Подобные предохранительные меры снижают опасность случайного пуска электроинструмента.
- d) **Храните не использующиеся электроинструменты в местах, недоступных для детей. Не разрешайте работать с электроинструментом лицам, которые не знают его особенностей или не ознакомлены с данной инструкцией.** Электроинструменты в руках необученных пользователей представляют опасность.
- e) **Поддерживайте электроинструмент в исправном состоянии. Проверяйте инструмент на предмет смещения или заедания движущихся частей, поломки деталей или любых иных неисправностей, могущих повлиять на работу электроинструмента.**

В случае повреждения следует отремонтировать электроинструмент перед применением. Многие несчастные случаи вызваны плохим уходом за электроинструментом.

- f) **Режущий инструмент должен быть заточенным и чистым.** При поддержании режущих инструментов в надлежащем состоянии и с острыми режущими кромками вероятность их заклинивания уменьшается и ими легче управлять.
 - g) **Используйте электроинструмент, принадлежности, сверла и т. п. в соответствии с данными инструкциями, спецификой конкретного типа электроинструмента, учитывая условия работы и выполняемую задачу.** Использование электроинструмента для иных операций, помимо тех, для которых он предназначен, может привести к возникновению опасной ситуации.
 - h) **Держите рукоятки и поверхности захвата сухими, чистыми и свободными от масла и жира.** Скользкие рукоятки и поверхности захвата препятствуют безопасному обращению с инструментом и не позволяют контролировать его в непредвиденных ситуациях.
- #### 5. Сервисное обслуживание
- a) **Ремонт электроинструмента должен выполняться квалифицированным персоналом с использованием только оригинальных запасных частей.** Это обеспечит гарантию безопасности его использования.

ПРЕДУПРЕЖДЕНИЯ ПО ТЕХНИКЕ БЕЗОПАСНОСТИ ПРИ ВЫПОЛНЕНИИ РЕЗКИ

Держите электроинструмент за изолированные рукоятки при выполнении работы, когда аксессуары для резки могут вступить в контакт со скрытой проводкой или шнуром питания самого инструмента. В случае разрезания находящегося под напряжением провода металлические части электроинструмента также могут оказаться под напряжением, что приведет к поражению оператора электрическим током.

УСЛОВНЫЕ ОБОЗНАЧЕНИЯ

	Для уменьшения риска получения травм, пользователь обязан прочитать руководство по эксплуатации
	Предостережение
	Носите защиту органов слуха
	Носите защиту органов зрения
	Носите пылезащитную маску
	Двойная изоляция
	Перед работой с электроинструментом убедитесь в том, что никакой шнур питания не будет поврежден.
	Избегайте повреждений от острых краев аксессуаров.
	При работе аксессуары могут сильно нагреваться, что может привести к ожогам!
	Перед заменой аксессуаров убедитесь в том, что инструмент отключен от сети питания.
	Отходы электрооборудования запрещается утилизировать вместе с бытовыми отходами. Они должны быть доставлены в местный центр утилизации для надлежащей переработки. Обратитесь к местным органам управления или продавцу за рекомендациями по утилизации.
	Высокая частота ходов
	Низкая частота ходов

ПЕРЕЧЕНЬ КОМПОНЕНТОВ

1. **ЗАЖИМНОЙ РЫЧАГ АКСЕССУРА HYPERLOCK™**
2. **ВЫКЛЮЧАТЕЛЬ**
3. **РЕГУЛЯТОР СКОРОСТИ**
4. **ЭЛЕКТРОНИКА С ПОСТОЯННОЙ СКОРОСТЬЮ**
5. **ВЕНТИЛЯЦИОННЫЕ ОТВЕРСТИЯ**
6. **УНИВЕРСАЛЬНЫЙ ИНТЕРФЕЙС FIT™ ***
7. **ФЛАНЕЦ**

*Работает с аксессуарами для реноваторов других брендов.

Следующие совместимые бренды являются торговыми марками, принадлежащими третьим сторонам, которые могут быть зарегистрированы их соответствующими владельцами: Black & Decker®, Bosch®, Chicago Electric®, Craftsman®, Dremel®, Fein®, Genesis®, Makita®, Mastercraft®, Milwaukee®, Performax®, Porter Cable®, Ridgid®, Ryobi®, Skil®, Rockwell®, ShopSeries® и Tool Shop®.

Не все показанные или описанные аксессуары включены в стандартную поставку.

ТЕХНИЧЕСКИЕ ДААННЫЕ

Модель **KUW58.1 (W58 -обозначение техники, представитель Sonicrafter)**

Номинальное напряжение	220-240В~50Гц
Ввод питания	480Вт
Скорость колебания	11000-20000/мин
Угол колебания	5°
Класс защиты	
Вес инструмента(без кабеля питания)	1.63кг

ИНФОРМАЦИЯ О ШУМЕ

Измеренное звуковое давление	$L_{pA} = 80.5 \text{ dB(A)}$
K_{pA}	3 dB(A)
Измеренная мощность шума	$L_{WA} = 91.5 \text{ dB(A)}$
K_{WA}	3 dB(A)

Носите защиту органов слуха

ИНФОРМАЦИЯ О ВИБРАЦИИ

Суммарные значения вибрации (трехкомпонентная векторная сумма), определенные согласно EN 62841:

Значение вибрации:	Уровень вибрации $a_{h,p} = 5.23 \text{ m/s}^2$
	Погрешность $K = 1.5 \text{ m/s}^2$

Заявленное общее значение вибрации и заявленное значение шума были измерены в соответствии со стандартным методом испытаний и могут использоваться для сравнения одного инструмента с другим. Заявленное общее значение вибрации и заявленное значение уровня шума также могут использоваться для предварительной оценки воздействия.

⚠ ПРЕДОСТЕРЕЖЕНИЕ! Значение вибрации при фактическом использовании электроинструмента может отличаться от заявленного значения в зависимости от способов использования инструмента:

Вариантов его применения и обрезаемых или шлифуемых материалов.

Исправности инструмента и его правильного технического обслуживания.

Использования соответствующих аксессуаров и состояния всех режущих поверхностей и остроты их кромок.

Плотности захвата на рукоятках и использования каких-либо антивибрационных аксессуаров.

Использования инструмента в соответствии с его предназначением и этими инструкциями.

Этот инструмент может вызвать тремор рук, если его использование не будет регулироваться должным образом.

⚠ ПРЕДОСТЕРЕЖЕНИЕ! Для обеспечения максимальной точности при оценке уровня воздействия в реальных условиях использования должны также учитываться все аспекты рабочего цикла, такие как периоды времени, когда инструмент выключен, а также работает на холостом ходу и не выполняет фактическую работу. Это может значительно снизить уровень воздействия на оператора за весь рабочий период, позволяя минимизировать опасность воздействия вибрации и шума.

Всегда используйте заточенные лезвия, сверла и резы.

Обслуживайте этот инструмент в соответствии с данными инструкциями и хорошо смазывайте (при необходимости).

Если инструмент используется регулярно, приобретите антивибрационные аксессуары.

Планируйте свой график работы, чтобы разбить использование инструментов с высокой вибрацией на несколько дней.

АКСЕССУАРЫ

U1 35mm подрезной пластины (KA0782)	1
U1 35mm точной подрезной пластины (KA0781)	1
80mm HSS полукруглый пильный диск (KA0760)	1
шлифовальная подушка (KA0920)	1
40# Шлифовальная шкура (перфорированная)	2
80# Шлифовальная шкура (перфорированная)	2
120# Шлифовальная шкура (перфорированная)	2
Жесткий скребок (KA0820)	1
35mm Универсальная подрезная пластина (KA0780)	1

ИНСТРУКЦИИ ПО ЭКСПЛУАТАЦИИ



ПРИМЕЧАНИЕ: Перед использованием инструмента внимательно прочитайте инструкцию.

Использование по назначению

Электроинструмент предназначен для распиливания и ремонта деревянных материалов, пластмасс, штукатурки, цветных металлов и крепежных изделий (например, гвоздей и зажимов), а также для работы с плиткой и для сухого шлифования небольших поверхностей. Он особенно подходит для работы близко к краям и для фрезерной резки.

СБОРКА И ЭКСПЛУАТАЦИЯ

Действие	Рисунок
Установка аксессуаров	См. Рис. А-С
Монтаж шлифовального листа	См. Рис. D
Включение/выключение инструмента	См. Рис. E
Использование регулятора скорости	См. Рис. F

Регулятор скорости можно использовать для установки оптимальной частоты ходов в соответствии с используемыми аксессуарами и соответствующим применением.

Частота ходов	Применение
Высокая частота ходов	Шлифование, распиливание, опилование рашпилем и полировка камня и металла.
Низкая частота ходов	Циклёвка, полировка лакированных поверхностей.



ПРИМЕНЕНИЕ

ПРЕДОСТЕРЕЖЕНИЕ: Зубцы для распиливания очень острые. Не прикасайтесь к ним во время установки и применения.

Заготовка должна быть надежно закреплена перед разрезанием.

Аксессуары Universal-Fit™ доступны от Kress.

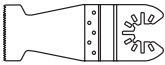
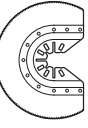
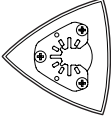
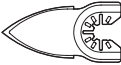
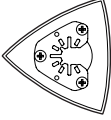
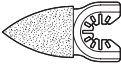
Аксессуары работают с другими конкурентными инструментами.

	Рис.	Название	Применение
Распиливание		Биметалл/ Подрезная пластина для резки дерева	Дерево, пластмасса, стеклопластик, гвозди, цветные металлы, тонкий листовой металл, отвержденные шпаклевки.
		Стандартная подрезная пластина для резки дерева	Дерево, пластмасса, гипсокартон
		Прецизионное лезвие для резки дерева	Дерево, мягкая пластмасса
		Полукруглый пильный диск из высокопрочной стали	Тонкое дерево, пластмасса, стеклопластик, цветные металлы, тонкий листовой металл, отвержденные шпаклевки, оконное стекло.
Шлифование		Шлифовальная накладка (перфорированная)	Дерево, пластмасса, отвержденные шпаклевки.
		Узкая шлифовальная накладка	Дерево, пластмасса, отвержденные шпаклевки.
Опиливание рашпилем		Дельтовидный твердосплавный абразивный рашпиль	Дерево, затвердевшие клеи, тонкослойное покрытие, кладка.
		Твердосплавный рашпиль (с узким профилем)	Дерево, затвердевшие клеи, тонкослойное покрытие, кладка.
Удаление строительного раствора		Твердосплавный абразивный полукруглый пильный диск	Строительный раствор, пористый бетон, кладка.
		Полукруглый пильный диск с алмазной режущей кромкой	Керамическая и каменная плитка, подложка.

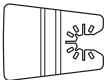
Циклёвка		Жесткий скребок	Старая краска, затвердевшие клеи, закопаченные швы, ковровое покрытие.
		Гибкий скребок	Эластичные герметики, краска, остатки клея, ковровое покрытие.

Мы рекомендуем вам приобрести аксессуары, перечисленные в приведенном выше списке, в том же магазине, где вам продали инструмент. Для получения дополнительной информации см. упаковку. Сотрудники магазина смогут помочь вам и дать совет.

ПРИМЕЧАНИЕ: При погружении и распиливании используйте легкие маятниковые движения, чтобы обеспечить достаточное удаление стружки. Пильный диск прослужит дольше, если он будет изнашиваться равномерно. Чтобы обеспечить равномерное распределение износа, ослабьте пильный диск, поверните его и плотно зафиксируйте. Выполняйте резку/шлифовку в режиме постоянного движения с легким нажатием. Сильное давление не увеличивает скорость резки / удаления материалов - аксессуар просто изнашивается быстрее.

эффективность эксплуатации.

ТЕХНИЧЕСКОЕ ОБСЛУЖИВАНИЕ И УХОД ЗА ИНСТРУМЕНТОМ

До выполнения любых работ по регулировке, обслуживанию и уходу следует вынуть вилку электропитания из розетки.

Данный электроинструмент не требует дополнительной смазки или обслуживания. В инструменте отсутствуют детали, подлежащие обслуживанию пользователем. Никогда не используйте воду или химические чистящие средства для очистки вашего электроинструмента. Протирайте его сухой тканью. Всегда храните электроинструмент в сухом месте. Содержите в чистоте вентиляционные отверстия двигателя. Не допускайте попадания пыли на все рабочие органы управления. Иногда через вентиляционные отверстия можно увидеть искры. Это нормально и не повредит инструмент.

Если шнур питания поврежден, он должен быть заменен производителем, его сервисным агентом или специалистами с аналогичной квалификацией, чтобы избежать опасности.

РЕКОМЕНДАЦИИ ПО ИСПОЛЬЗОВАНИЮ ИНСТРУМЕНТА

Если электроинструмент перегрелся, особенно, при эксплуатации на низкой скорости, переведите скорость на максимум и дайте машине поработать без нагрузки 2-3 минуты для охлаждения двигателя. Избегайте длительного использования на очень низких скоростях. Всегда содержите лезвие остро заточенным.

Всегда проверяйте, что заготовка надежно закреплена или зажата, чтобы предотвратить ее смещение. Любое смещение материала может повлиять на качество резки или шлифования. Запускайте инструмент перед работой и выключайте его только после того, как вы прекратили работу.

Не начинайте шлифовку без закрепленной наждачной бумаги.

Не позволяйте наждачной бумаге стираться, это повредит опорную пластину. Гарантия не распространяется на износ и повреждения опорной пластины.

Используйте грубую наждачную бумагу для шлифования грубых поверхностей, среднюю для гладких поверхностей и бумагу для финишных работ для доводки поверхностей. В случае необходимости, сначала выполните пробное шлифование на ненужном образце материала. Чрезмерное давление на инструмент уменьшит эффективность шлифования и вызовет перегрузку двигателя. Регулярная замена аксессуаров позволит поддерживать оптимальную

ЗАЩИТА ОКРУЖАЮЩЕЙ СРЕДЫ

 Отходы электрооборудования запрещается утилизировать вместе с бытовыми отходами. Они должны быть доставлены в местный центр утилизации для надлежащей переработки. Обратитесь к местным органам управления или продавцу за рекомендациями по утилизации.

ДЕКЛАРАЦИЯ СООТВЕТСТВИЯ

Компания,
Positec Germany GmbH
Grüner Weg 10, 50825 Cologne, Germany

Заявляет, что изделие

Описание: **Реноватор**

Модель **KUW58.1 (W58 -обозначение
техники, представитель Sonicrafter)**

Назначение: **Шлифование, распиливание,
опиливание рашпилем, циклёвка,
полировка**

Соответствует положениям Директив:

2006/42/EC

2014/30/EU

2011/65/EU&(EU)2015/863

и стандартам:

EN 62841-1

EN 62841-2-4

EN 55014-1

EN 55014-2

EN IEC 61000-3-2

EN 61000-3-3

Лицо, уполномоченное составить технический
файл:

Имя Marcel Filz

Адрес Positec Germany GmbH

Grüner Weg 10, 50825 Cologne, Germany



2020/05/25

Allen Ding

Заместитель главного инженера,

Тестирование и сертификация

Positec Technology (China) Co., Ltd

18, Dongwang Road, Suzhou Industrial

Park, Jiangsu 215123, P. R. China

INSTRUKCJA ORYGINALNA BEZPIECZEŃSTWO PRODUKTU OGÓLNE OSTRZEŻENIA DOTYCZĄCE BEZPIECZEŃSTWA PODCZAS PRACY Z ELEKTRONARZĘDZIAMI

 **OSTRZEŻENIE** Przeczytaj wszystkie ostrzeżenia, instrukcje, ilustracje i specyfikacje dostarczone z elektronarzędziem. Niestosowanie się do podanych wskazówek może spowodować porażenie prądem, pożar i / lub ciężkie obrażenia ciała.

Należy dobrze przechowywać te przepisy. Użyte w dalszej części pojęcie „elektronarzędzie” odnosi się do elektronarzędzi napędzanych prądem (z kablem zasilającym) i do elektronarzędzi napędzanych akumulatorami (bez kabla zasilającego).

1) Miejsce pracy

- a) **Miejsce pracy należy utrzymywać w czystości i dobrze oświetlone.** Nieporządek i nie oświetlane zakreślenia pracy mogą doprowadzić do wypadków.
- b) **Nie należy pracować tym narzędziem w otoczeniu zagrożonym wybuchem, w którym znajdują się np. łatwopalne ciecze, gazy lub pyły.** Elektronarzędzia wywołują iskry, które mogą podpalić ten pył lub parę.
- c) **Elektronarzędzie trzymać podczas pracy z daleka od dzieci i innych osób.** Przy odwróceniu uwagi można stracić kontrolę nad narzędziem.

2) Bezpieczeństwo elektryczne

- a) **Wtyczka urządzenia musi pasować do gniazda. Nie wolno zmieniać wtyczki w jakikolwiek sposób.** Nie należy używać wtyczek adapterowych razem z uziemionymi narzędziami. Niezmienione wtyczki i pasujące gniazda zmniejszają ryzyko porażenia prądem.
- b) **Należy unikać kontaktu z uziemionymi powierzchniami jak rury, grzejniki, piece i lodówki.** Istnieje zwiększone ryzyko porażenia prądem, gdy Państwa ciało jest uziemione.
- c) **Urządzenie należy trzymać zabezpieczone przed deszczem i wilgocią.** Wniknięcie wody do elektronarzędzia podwyższa ryzyko porażenia prądem.
- d) **Nigdy nie należy używać kabla do innych czynności. Nigdy nie używać kabla do noszenia urządzenia za kabel, zawieszania lub do wyciągania wtyczki z gniazda. Kabel należy trzymać z daleka od wysokich temperatur, oleju; ostrych krawędzi lub ruchomych części urządzenia. Uszkodzone lub poplątane kable zwiększają ryzyko porażenia prądem.**
- e) **W przypadku, że elektronarzędziem**

pracuje się na świeżym powietrzu należy używać kabla przedłużającego, który dopuszczony jest do używania na zewnątrz. Użycie dopuszczonego do używania na zewnątrz kabla przedłużającego zmniejsza ryzyko porażenia prądem.

- f) **Jeśli nie można uniknąć posługiwania się elektronarzędziem w miejscu o dużej wilgotności należy użyć zabezpieczonego zasilacza domowego (RCD).** Stosowanie RCD zmniejsza ryzyko porażenia prądem elektrycznym.
- 3) **Bezpieczeństwo osób**
- a) **Należy być uważnym, zważać na to co się robi i pracę elektronarzędziem rozpoczynać z rozsądkiem. Nie należy używać urządzenia gdy jest się zmęczonym lub pod wpływem narkotyków, alkoholu lub lekarstw.** Moment nieuwagi przy użyciu urządzenia może doprowadzić do poważnych obrażeń ciała.
- b) **Należy nosić osobiste wyposażenie ochronne i zawsze okulary ochronne.** Noszenie osobistego wyposażenia ochronnego jak maska przeciwpyłowa, nie ślizgające się buty robocze, hełm ochronny lub ochrona słuchu, w zależności od rodzaju i użycia elektronarzędzia zmniejsza ryzyko obrażeń ciała.
- c) **Należy zapobiec przypadkowemu uruchomieniu. Przed podłączeniem do sieci zasilającej i/lub zestawu baterii, podniesieniem urządzenia i przenoszeniem urządzenia należy sprawdzić, czy przełącznik znajduje się w pozycji wyłączenia.** W przypadku, że przy noszeniu urządzenia trzyma się palec na włączniku/wyłączniku lub włączone urządzenie podłączone zostanie do prądu, to może to doprowadzić do wypadków.
- d) **Zanim urządzenie zostanie włączone należy usunąć narzędzia nastawcze lub klucze.** Narzędzie lub klucz, które znajdują się w ruchomych częściach urządzenia mogą doprowadzić do obrażeń ciała.
- e) **Nie należy przeceniać swoich możliwości. Należy dbać o bezpieczną pozycję pracy i zawsze utrzymywać równowagę.** Przez to możliwa jest lepsza kontrola urządzenia w nieprzewidzianych sytuacjach.
- f) **Należy nosić odpowiednie ubranie. Nie należy nosić luźnego ubrania lub biżuterii.** Wstrzegaj się kontaktu włosów, części odzieży lub rękawic ochronnych z ruchomymi częściami urządzenia.
- g) **W przypadku, że możliwe jest zamontowanie urządzeń odsysających lub podchwytyjących należy upewnić się, czy są one właściwie podłączone i prawidłowo użyte.** Użycie tych urządzeń zmniejsza zagrożenie spowodowane pyłami.
- h) **Częste używanie urządzenia i rutyna może osłabić twoją uwagę i być przyczyną niedotrzymywania zasad bezpieczeństwa.** Nieuważne działanie może

spowodować poważne szkody w ułamku sekundy.



- 4) **Staranne obcowanie oraz użycie elektronarzędzi**
- a) **Nie należy przeciążać urządzenia. Do pracy używać należy elektronarzędzia, które jest do tego przewidziane.** Odpowiednim narzędziem pracuje się lepiej i bezpieczniej w podanym zakresie sprawności.
- b) **Nie należy używać elektronarzędzia, którego włącznik/wyłącznik jest uszkodzony.** Elektronarzędzie, którego nie można włączyć lub wyłączyć jest niebezpieczne i musi zostać naprawione.
- c) **Przed przystąpieniem do wykonywania jakichkolwiek regulacji, ustawień wymiany osprzętu lub składowania urządzenia należy odłączyć wtyczkę od źródła zasilania i/lub wyjąć akumulator.** Ten środek ostrożności zapobiega niezamierzonemu włączeniu się urządzenia.
- d) **Nie używane elektronarzędzia należy przechowywać poza zasięgiem dzieci. Nie należy dać narzędzia do użytku osobom, które jego nie znają lub nie przeczytały tych przepisów.** Używane przez niedoświadczonych osoby elektronarzędzia są niebezpieczne.
- e) **Dotrzymuj regularnego wykonywania konserwacji urządzenia i osprzętu. Należy kontrolować, czy ruchome części urządzenia funkcjonują bez zarzutu i nie są zablokowane, czy części nie są pęknięte lub uszkodzone, co mogłoby mieć wpływ na prawidłowe funkcjonowanie urządzenia. Uszkodzone części należy przed użyciem urządzenia oddać do naprawy.** Wiele wypadków spowodowanych jest przez niewłaściwą konserwację elektronarzędzi.
- f) **Narzędzia tnące należy utrzymywać ostre i czyste.** Starannie pielęgnowane narzędzia tnące z ostrymi krawędziami tnącymi zablokują się rzadziej i łatwiej się je prowadzi.
- g) **Elektronarzędzia, osprzęt, narzędzia itd. należy używać odpowiednio do tych przepisów i tak, jak jest to przewidziane dla tego specjalnego typu urządzenia. Uwzględnić należy przy tym warunki pracy i czynność do wykonania.** Użycie elektronarzędzi do innych niż przewidziane prace może doprowadzić do niebezpiecznych sytuacji.
- h) **Uchwyty oraz powierzchnie elementów obsługi urządzenia utrzymywać suche, czyste, bez oleju i smaru.** Śliskie uchwyty oraz inne powierzchnie stanowią przeszkodę w bezpiecznej obsłudze i kontroli nad narzędziem w nieoczekiwanych sytuacjach.
- 5) **Serwis**
- a) **Naprawę urządzenia należy zlecić jedynie kwalifikowanemu fachowcowi i przy użyciu oryginalnych części zamiennych.** To gwarantuje, że bezpieczeństwo urządzenia zostanie zachowane.

INSTRUKCJE BEZPIECZEŃSTWA W PRZYPADKU CIĘCIA

Jeśli narzędzie tnące może mieć kontakt z ukrytym okablowaniem, podczas działania narzędzie należy trzymać za izolowane powierzchnie. Kontakt z 'aktywnym' okablowaniem może także spowodować obnażenie metalowych elementów i porażenie operatora prądem elektrycznym.

SYMBOLS

	Aby zmniejszyć niebezpieczeństwo odniesienia obrażeń, użytkownik powinien przeczytać podręcznik z instrukcjami
	Ostrzeżenie
	Używać ochrony słuchu
	Używać ochrony wzroku
	Używać maski przeciwpyłowej
	Podwójna izolacja
	Przed rozpoczęciem wykonywania jakichkolwiek czynności serwisowych należy odłączyć wtyczkę od gniazdka elektrycznego.
	Unikać ryzyka obrażeń spowodowanych ostrymi krawędziami
	W trakcie pracy akcesoria mogą stać się bardzo gorące, stwarzając niebezpieczeństwo oparzenia!
	Przed zmianą akcesoriów upewnij się, że narzędzie jest odłączone.

	Odpady wyrobów elektrycznych nie powinny być wyrzucane razem z odpadami gospodarstwa domowego. Należy korzystać z recyklingu, jeśli istnieje odpowiednia infrastruktura. Porady dotyczące recyklingu można uzyskać u władz lokalnych lub sprzedawcy detalicznego.
	Wysoka częstotliwość oscylacji:
	Niska częstotliwość oscylacji:

Masa urządzenia (bez kabla zasilającego)	1.63kg
---	--------

DANE DOTYCZĄCE HAŁASU I WIBRACJI

Ważone ciśnienie akustyczne	$L_{pA} = 80.5$ dB(A)
K_{pA}	3 dB(A)
Ważona moc akustyczna	$L_{WA} = 91.5$ dB(A)
K_{WA}	3 dB(A)

Używać ochrony słuchu.

LISTA KOMPONENTÓW

- HYPERLOCK™ DŹWIGNIAZACISKOWA AKCESORIÓW**
- WŁĄCZNIK/WYŁĄCZNIK**
- POKRĘTŁO REGULACJI PRĘDKOŚCI**
- UKŁAD ELEKTRONICZNY UTRZYMANIA STAŁEJ SZYBKOŚCI**
- OTWORY WENTYLACYJNE**
- UNIWERSALNY INTERFEJS DOPASOWANIA AKCESORIÓW***
- KOŁNIERZ**

* Obsługuje akcesoria narzędzia oscylującego innych producentów. Poniższe kompatybilne marki są znakami towarowymi stron trzecich, które mogą być zarejestrowane przez ich odpowiednich właścicieli: Black & Decker®, Bosch®, Chicago Electric®, Craftsman®, Dremel®, Fein®, Genesis®, Makita®, Mastercraft®, Milwaukee®, Performax®, Porter Cable®, Ridgid®, Ryobi®, Skil®, and Tool Shop®..

* **Nie wszystkie pokazane na ilustracji akcesoria są dostarczane standardowo.**

DANE TECHNICZNE

Typ **KUW58.1 (W58 - oznaczenie maszyny, narzędzie oscylacyjne wysokiej częstotliwości)**

Napięcie znamionowe	220-240V~50Hz
Pobór mocy	480W
Prędkość oscylacji	11000-20000/min
Kąt oscylacji	5°
Klasa ochrony	

INFORMACJE DOTYCZĄCE DRGAŃ

Łączna wartość drgań (suma wektora triax) określona według normy EN 62841:

Typowe vibracje ważone	Wartość przenoszenia wibracji
	$a_{h,p} = 5.23$ m/s ²
Niepewność K = 1.5 m/s ²	

Deklarowana wartość całkowita drgań oraz deklarowanych wartości emisji hałasu zostały zmierzone zgodnie ze standardową metodą wykonywania badań i mogą być stosowane do porównywania właściwości różnych urządzeń.

Deklarowana wartość całkowita drgań i zadeklarowana wartość emisji hałasu może być zastosowana również do wstępnej oceny zagrożenia.

! OSTRZEŻENIE: Wibracje oraz emisja hałasu podczas rzeczywistego użytkowania elektronarzędzia może się różnić od podanej wartości, w zależności od sposobu używania urządzenia, przede wszystkim od typu obrabianego materiału i możliwości korzystania z urządzenia:

Jak używane jest narzędzie oraz, czy materiał jest cięty czy wiercony.

Czy narzędzie jest w dobrym stanie i czy jest prawidłowo konserwowane.

Czy używane są prawidłowe akcesoria narzędzia i czy narzędzie jest właściwie naostrzone oraz w dobrym stanie.

Czy zastosowano elementy poprawiające przyleganie uchwytów oraz elementy do wyeliminowania wszelkich drgań i hałasu urządzenia.

Oraz, czy narzędzie jest używane zgodnie z przeznaczeniem i według instrukcji.

Nieprawidłowe prowadzenie tego narzędzia może spowodować syndrom wibracji rąk.

! OSTRZEŻENIE: W szczególności, oszacowanie poziomu ekspozycji w rzeczywistych warunkach używania powinno brać także pod uwagę wszystkie elementy cyklu działania, takie jak czasy wyłączenia narzędzia i czas bezczynności, ale nie rzeczywiste

wykonywaną pracę. Może to znacznie zmniejszyć poziom ekspozycji w całym okresie pracy.

Pomaga zminimalizować ryzyko występowania drgań i podwyższonego poziomu hałasu.

Należy ZAWSZE używać ostrych dłut, wiertel i ostrzy.

Narzędzie należy konserwować z godnie z instrukcjami i prawidłowo smarować (w odpowiednich miejscach).

Jeżeli urządzenie będzie stosowane regularnie zaleca się wyposażyć urządzenie w wyposażenie eliminujące wibracje i hałas.

Należy zaplanować harmonogram pracy w celu rozłożenia używania narzędzi wytwarzających wysoki poziom drgań na kilka dni.

AKCESORIA

Interfejs użytkownika ostrza z końcówką 35 mm (KA0782)	1
Precyzyjny interfejs użytkownika ostrza 35 mm (KA0781)	1
80 mm HSS Pilarka półokrągła (KA0760)	1
Podkładka szlifierska (KA0920)	1
40 # arkusz ścierny (perforowany)	2
80 # arkusz ścierny (perforowany)	2
120 # arkusz ścierny (perforowany)	2
Sztywne ostrze zgarniające (KA0820)	1
35 mm Uniwersalne ostrze (KA0780)	1

INSTRUKCJE OBSŁUGI



UWAGA: Przed użyciem narzędzia przeczytać uważnie instrukcję obsługi.

Użycie zgodne z przeznaczeniem

Elektronarzędzie jest przeznaczone do cięcia i przerabiania materiałów drewnianych, plastiku, tynku, metali nieżelaznych i elementów łączących (np. gwoździ i zacisków), jak również do pracy na miękkich kafkach ściennych i szlifowania małych powierzchni na sucho. Narzędzie jest szczególnie przydatne do pracy blisko krawędzi oraz jako brzeszczot.

MONTAŻ I OBSŁUGA

DZIAŁANIE	ILUSTRACJA
Montaż akcesoriów	Patrz Rys. A-C
Montaż arkusza ściernego	Patrz Rys. D
Obsługa włącznika/wyłącznika	Patrz Rys. E
Używanie pokręta regulacji prędkości	Patrz Rys. F

Pokręto regulacji prędkości można używać, aby ustawić optymalną częstotliwość oscylacji biorąc pod uwagę używane akcesoria i rodzaj używania.

Częstotliwość oscylacji	Zastosowanie
Wysoka częstotliwość oscylacji:	Szlifowanie, cięcie, tarcie i polerowanie kamienia i metalu.
Niska częstotliwość oscylacji:	Skrobanie, polerowanie lakieru.



ZASTOSOWANIE

Ostrzeżenie: zęby ostrza tnącego są bardzo ostre. Nie dotykać podczas montażu i korzystania.

Przed cięciem element obrabiany musi zostać dobrze unieruchomiony.

Universal-Fit™ Akcesoria dostępne w firmie Kress.

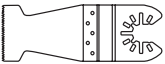
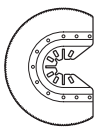
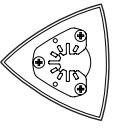
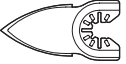
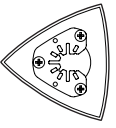
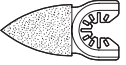
Akcesoria współpracują z innymi konkurencyjnymi narzędziami.

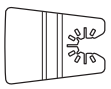
	Zdjęcie	Imię	Zastosowanie
Cięcie		Brzecznot bimetaliczny metal / drewno	Drewno, plastik, włókno szklane, gwoździe, metale nieżelazne, cienkie arkusze metalowe, utwardzone wypełniacze
		Standardowe ostrze skrawające do drewna	Drewno, plastic, płyta gipsowo-kartonowa
		Precyzyjne ostrze do cięcia drewna	Drewno, miękki plastik
		Półokrągła tarcza do cięcia HSS	Cienkie drewno, plastik, włókno szklane, metale nieżelazne, cienkie arkusze metalowe, utwardzone wypełniacze, glazura
Szlifowanie		Nakładka ścierna (perforowana)	Drewno, plastic, utwardzone wypełniacze
		Palcowa nakładka ścierna	Drewno, plastic, utwardzone wypełniacze
Tarcie		Trójkątny żwirek węglkowy do tarnika	Drewno, utwardzone środka adhezyjne, zaprawa, mur
		Tarnik węglkowy (palcowy)	Drewno, utwardzone środka adhezyjne, zaprawa, mur
Usuwanie zaczynu		Półokrągła tarcza do cięcia pokrywa żwirkiem węglkowym	Zaczyn, beton porowaty, mur
		Półokrągła tarcza do cięcia pokryta warstwą diamentową	Płytki ceramiczne i kamienne, płyta podkładowa
Skrobanie		Sztywne ostrze do skrobania	Stara farba, utwardzone środki adhezyjne, uszczelnienie, wykładzina
		Elastyczne ostrze do skrobania	Elastyczne uszczelniacze, farba, pozostałości środków adhezyjnych, wykładzina.

Zaleca się zakup wszystkich akcesoriów w sklepie, gdzie zakupiono narzędzie. Więcej szczegółów można znaleźć w dodatkowym opakowaniu. Personel sklepu może również udzielić pomocy i porad.

UWAGA: Podczas wprowadzania ostrza i cięcia należy używać delikatnego ruchu wahadłowego w celu umożliwienia odpowiedniego usunięcia wiórów.

Równomierne rozłożenie zużycia wpłynie na wydłużenie żywotności ostrza. W celu zapewnienia równomiernego

rozłożenia poluzować ostrze tarczy, obrócić je i mocno dokręcić.

Cięcie/szlifowanie powinno odbywać się przy stałym ruchu i delikatnym nacisku.

Duży nacisk nie zwiększy prędkości cięcia/usuwania — spowoduje jedynie szybsze zużycie elementu wyposażenia.

UŻYTECZNE RADY DLA TWEGO NARZĘDZIA

Jeśli narzędzie zbyt szybko nagrzewa, zwłaszcza gdy jest używane z mniejszymi prędkościami, ustawić prędkość na maksimum i pozwolić na 2-3 minutową pracę w celu schłodzenia silnika. Unikaj długich cykli pracy z dużym obciążeniem siłami cięcia. Należy zawsze utrzymywać ostrość narzędzia.

Zawsze upewnij się, że element obrabiany jest mocno trzymany lub przytwierdzony w celu uniknięcia jego przemieszczania się.

Jakikolwiek ruch materiału mogący może wpłynąć na jakość cięcia lub wykończenie szlifowania.

Narzędzie należy uruchomić przed przystąpieniem do pracy i należy go wyłączyć dopiero po zakończeniu pracy.

Nie rozpoczynać szlifowania bez zamocowanego papieru ściernego.

Nie doprowadzać do zużycia papieru ściernego, ponieważ spowoduje to uszkodzenie nakładki ścierniej. Gwarancja nie obejmuje zużycia nakładki ścierniej.

Należy używać gruboziarnistego papieru do szlifowania nierównych powierzchni, średnioziarnistego do gładkich powierzchni i drobnoziarnistego do wykończenia powierzchni. W razie konieczności należy przeprowadzić próbną obróbkę na zapasowym materiale.

Użycie nadmiernej siły doprowadzi do zmniejszenia wydajności pracy i przeciążenia silnika. Regularna wymiana akcesoriów zapewni utrzymanie optymalnej wydajności pracy.

KONSERWACJA

Przed dokonywaniem jakichkolwiek regulacji, obsługi technicznej lub konserwacji należy wyjąć wtyczkę z gniazdka.

Narzędzie to nie wymaga żadnego dodatkowego smarowania czy konserwacji. W narzędziu nie ma żadnych części, które wymagałyby serwisowania przez użytkownika. Nigdy nie należy używać wody czy środków czyszczących do czyszczenia narzędzia z napędem elektrycznym. Czyścić suchą szmatką. Zawsze należy przechowywać narzędzie w suchym miejscu. Utrzymywać w czystości otwory wentylacyjne silnika. Utrzymywać wszystkie urządzenia sterujące w czystości. W otworach wentylacyjnych mogą pojawiać się iskry, jest to normalne i nie spowoduje uszkodzenia narzędzia.

Jeśli uszkodzony zostanie przewód zasilający, aby uniknąć niebezpieczeństwa powinien zostać wymieniony przez producenta, przedstawiciela serwisu lub inną wykwalifikowaną osobę.

OCHRONA ŚRODOWISKA

 Odpady wyrobów elektrycznych nie powinny być wyrzucane razem z odpadami gospodarstwa domowego. Należy korzystać z recyklingu, jeśli istnieje odpowiednia infrastruktura. Porady dotyczące recyklingu można uzyskać u władz lokalnych lub sprzedawcy detalicznego.

DEKLARACJA ZGODNOŚCI

My,
Positec Germany GmbH
Grüner Weg 10, 50825 Cologne, Germany

deklarujemy, że produkt,
Opis **Narzędzie oscylacyjne**
Typ **KUW58.1 (W58 - oznaczenie maszyny, narzędzie oscylacyjne wysokiej częstotliwości)**
Funkcja **Szlifowanie, cięcie, tarcie, skrobanie, polerowanie**

jest zgodny z następującymi dyrektywami,
2006/42/EC
2014/30/EU
2011/65/EU&(EU)2015/863

Normy są zgodne z
EN 62841-1
EN 62841-2-4
EN 55014-1
EN 55014-2
EN IEC 61000-3-2
EN 61000-3-3

Osoba upoważniona do kompilacji pliku technicznego,
Nazwa Marcel Filz
Adres Positec Germany GmbH
Grüner Weg 10, 50825 Cologne, Germany



2020/05/25
Allen Ding
Zastępca głównego inżyniera,
testowanie i certyfikacja
Positec Technology (China) Co., Ltd
18, Dongwang Road, Suzhou Industrial
Park, Jiangsu 215123, P. R. China

ORIGINAL BRUGSANVISNING PRODUKTSIKKERHED GENERELLE SIKKERHEDSINSTRUKSER FOR EL-VÆRKTØJ

 **ADVARSEL** Læs alle sikkerhedsadvarsler, instruktioner, illustrationer og specifikationer, som følger med el-værktøjet. I tilfælde af manglende overholdelse af anvisningerne nedenfor er der risiko for elektrisk stød, brand og/eller alvorlige personskader.

Gem alle advarsler og instruktioner til senere brug.

Begrebet "el-værktøj" i advarselne refererer til el-værktøj, der kører på lysnettet, (med netkabel) samt akku-værktøj (uden netkabel).

1) SIKKERHED PÅ ARBEJDSPLADSEN

- a) **Sørg for, at arbejdsområdet er rent og ryddeligt.** Uorden eller uoplyste arbejdsområder øger faren for uheld.
- b) **Brug ikke el-værktøjet i eksplosionstruede omgivelser, hvor der er brændbare væsker, gasser eller støv.** El-værktøj kan slå gnister, der kan antænde støv eller dampe.
- c) **Sørg for, at andre personer og ikke mindst børn holdes væk fra arbejdsområdet, når el-værktøjet er i brug.** Hvis man distraheres, kan man miste kontrollen over el-værktøjet.

2) ELEKTRISK SIKKERHED

- a) **El-værktøjets stik skal passe til kontakten. Stikket må under ingen omstændigheder ændres. Brug ikke adapterstik sammen med jordforbundet el-værktøj.** Uændrede stik, der passer til kontakterne, nedsætter risikoen for elektrisk stød.
- b) **Undgå kropskontakt med jordforbundne overflader som f.eks. rør, radiatorer, komfurer og køleskabe.** Hvis din krop er jordforbundet, øges risikoen for elektrisk stød.
- c) **El-værktøjet må ikke udsættes for regn eller fugt.** Indtrængning af vand i et el-værktøj øger risikoen for elektrisk stød.
- d) **Brug ikke ledningen til formål, den ikke er beregnet til. Du må aldrig bære el-værktøjet i ledningen, hænge el-værktøjet op i ledningen eller rykke i ledningen for at trække stikket ud af kontakten. Beskyt ledningen mod varme, olie, skarpe kanter eller maskindele, der er i bevægelse.** Beskadigede eller udviklede ledninger øger risikoen for elektrisk stød.
- e) **Hvis el-værktøjet benyttes i det fri, må der kun benyttes en forlængerledning, der er egnet til udendørs brug.** Brug af forlængerledning til udendørs brug nedsætter risikoen for elektrisk stød.
- f) **Hvis det ikke kan undgås at bruge el-værktøjet i fugtige omgivelser, skal der**

bruges et HFI-relæ. Brug af et HFI-relæ reducerer risikoen for at få elektrisk stød.

3) PERSONLIG SIKKERHED

- a) **Det er vigtigt at være opmærksom, se, hvad man laver, og bruge el-værktøjet fornuftigt. Brug ikke noget el-værktøj, hvis du er træt, har nydt alkohol eller er påvirket af medikamenter eller euforiserende stoffer.** Få sekundens uopmærksomhed ved brug af el-værktøjet kan føre til alvorlige personskader.
 - b) **Brug beskyttelsesudstyr og hav altid beskyttelsesbriller på.** Brug af sikkerhedsudstyr som f.eks. støvmaske, skridsikkert fodtøj, beskyttelseshjelm eller høreværn afhængig af maskintype og anvendelse nedsætter risikoen for personskader.
 - c) **Undgå utilsigtet igangsætning. Kontrollér, at el-værktøjet er slukket, før du tilslutter det til strømtilførslen og/eller akkuen, løfter eller bærer det.** Undgå at bære el-værktøjet med fingeren på afbryderen og sørg for, at el-værktøjet ikke er tændt, når det sluttes til nettet, da dette øger risikoen for personskader.
 - d) **Gør det til en vane altid at fjerne indstillingsværktøj eller skruenøgle, før el-værktøjet tændes.** Hvis et stykke værktøj eller en nøgle sidder i en roterende maskindiel, er der risiko for personskader.
 - e) **Undgå en unormal legemssposition. Sørg for at stå sikkert, mens der arbejdes, og kom ikke ud af balance.** Dermed har du bedre muligheder for at kontrollere el-værktøjet, hvis der skulle opstå uventede situationer.
 - f) **Brug egnet arbejdstøj. Undgå løse beklædningsgenstande eller smykker. Hold hår og tøj væk fra dele, der bevæger sig.** Dele, der er i bevægelse, kan gribe fat i løstsiddende tøj, smykker eller langt hår.
 - g) **Hvis støvudsugnings- og opsamlingsudstyr kan monteres, er det vigtigt, at dette tilsluttes og benyttes korrekt.** Brug af en støvopsugning kan reducere støvmængden og dermed den fare, der er forbundet støv.
 - h) **Selvom du kender værktøjet godt og er vant til at bruge det, skal du alligevel være opmærksom og overholde sikkerhedsanvisningerne.** Et øjeblikvis uopmærksomhed kan medføre alvorlige personskader.
- ## 4) OMHYGGELIG OMGANG MED OG BRUG AF EL-VÆRKTØJ
- a) **Undgå overbelastning af el-værktøjet. Brug altid et el-værktøj, der er beregnet til det passende arbejde, der skal udføres.** Med det passende el-værktøj arbejder man bedst og mest sikkert inden for det angivne effektområde.

- b) **Brug ikke et el-værktøj, hvis afbryder er defekt.** Et el-værktøj, der ikke kan startes og stoppes, er farligt og skal repareres.
- c) **Træk stikket ud af stikkontakten og/eller fjern akkuen, hvis den er aftagelig, før maskinen indstilles, før skift af tilbehørsdele eller før el-værktøjet lægges til opbevaring.** Disse sikkerhedsforanstaltninger forhindrer utilsigtet start af el-værktøjet.
- d) **Opbevar ubenyttet el-værktøj uden for børns rækkevidde. Lad aldrig personer, der ikke er fortrolige med el-værktøjet eller ikke har gennemlæst disse instrukser, benytte el-værktøjet.** El-værktøj er farligt, hvis det benyttes af ukyndige personer.
- e) **Vedligehold el-værktøj og tilbehørsdele. Kontroller, om bevægelige maskindele fungerer korrekt og ikke sidder fast, og om delene er brækket eller beskadiget, således at el-værktøjets funktion påvirkes. Få beskadigede dele repareret, inden el-værktøjet tages i brug.** Mange uheld skyldes dårligt vedligeholdte el-værktøjer.
- f) **Sorg for, at skæreværktøjer er skarpe og rene.** Omhyggeligt vedligeholdte skæreværktøjer med skarpe skærekanter sætter sig ikke så hurtigt fast og er nemmere at føre.
- g) **Brug el-værktøj, tilbehør, indsatsværktøj osv. iht. disse instrukser. Tag hensyn til arbejdsforholdene og det arbejde, der skal udføres.** Anvendelse af el-værktøjet til formål, som ligger uden for det fastsatte anvendelsesområde, kan føre til farlige situationer.
- h) **Hold håndtag og gribeblader tørre, rene og fri for olie og smørefedt.** Hvis håndtag og gribeblader er glatte, kan værktøjet ikke håndteres og styres sikkert, hvis der sker noget uventet.
- 5) **SERVICE**
Sorg for, at el-værktøj kun repareres af kvalificerede fagfolk og at der kun benyttes originale reservedele. Dermed sikres størst mulig maskinsikkerhed.

SIKKERHEDSANVISNINGER FOR SKÆRING

Hold elværktøjet i de isolerede håndgreb, når du udfører opgaver, hvor værktøjet kan komme i kontakt med skjulte elledninger eller sin egen ledning. Hvis værktøjet rammer en strømførende ledning, bliver dets elektriske dele også strømførende, hvilket kan give brugeren elektrisk stød.

SYMBOLER

	For at undgå risikoen for personskader skal brugeren læse brugervejledningen
	Advarsel
	Bær høreværn
	Bær øjenværn
	Bær støvmaske
	Isolationsklasse
	Før du arbejder med værktøjet, vær da sikker på, at strømkablet ikke bliver beskadigede
	Undgå tilskadekomst fra de skarpe kanter på tilbehøret
	Tilbehør kan blive meget varmt under drift, og kan udgøre en risiko for forbrændinger!
	Sorg for, at værktøjet er frakoblet før udskiftning af tilbehør.
	Affald af elektriske produkter må ikke bortskaffes sammen med husholdningsaffald. Indlever så vidt muligt produktet til genbrug. Kontakt de lokale myndigheder eller forhandleren, hvis du er i tvivl.
	Høj svinghastighed:
	Lav sving hastighed:

AGGREGATELEMENTER

1. **HYPERLOCK™ TILBEHØRSPÆNDEARM**
2. **TÆND/SLUK-KNAP**

3. VARABEL HASTIGHEDSKONTROL

4. VENTILATIONSÅBNINGE

5. KONSTANT FARTELEKTRONIK

6. UNIVERSALPASSENDE TILBEHØRSGRÆNSEFLADE*

7. FLANGE

*Arbejder med andre fabrikanters vibrerende tilbehør. De følgende kompatible mærker er varemærker tilhørende tredje parts, som kan være registreret af deres respektive ejere: Black & Decker®, Bosch®, Chicago Electric®, Craftsman®, Dremel®, Fein®, Genesis®, Makita®, Mastercraft®, Milwaukee®, Performax®, Porter Cable®, Ridgid®, Ryobi®, Skil®, and Tool Shop®.

Illustreret eller beskrevet tilbehør er kun delvis indeholdt i leverancen.

TEKNISK DATA

Type **KUW58.1 (W58 - betegnelse af maskiner, der repræsenterer sonicrafter)**

Nominel Spænding	220-240V~50Hz
Power-indgang	480W
Udsvingningshastighed	11000-20000/min
Oscillationsvinkel	5°
Isolationsklasse	□/II
Maskinens vægt (uden strømledning)	1.63kg

STØJINFORMATION

A-vægtet lydtrykniveau	$L_{pA} = 80.5$ dB(A)
K_{pA}	3 dB(A)
A-vægtet lydeffektniveau	$L_{WA} = 91.5$ dB(A)
K_{WA}	3 dB(A)

Bær høreværn

VIBRATIONSINFORMATION

Den totale værdi for vibration (trix vektor sum) målt ifølge EN 62841:

Typisk vægtet vibration	Værdi for vibration $a_{h,P} = 5.23$ m/s ²
	Usikkerhed $K = 1.5$ m/s ²

Den angivne vibrationstotalværdi og den deklarerede støjemissionsværdi er målt i overensstemmelse

med en standard testmetode og kan bruges til at sammenligne et værktøj med et andet. Den angivne vibrationstotalværdi og den angivne støjemissionsværdi kan også anvendes i en foreløbig vurdering af eksponeringen.

⚠ ADVARSEL: Vibrationer og støjemissioner under selve brugen af elværktøjet kan afvige fra den deklarerede værdi afhængigt af, hvordan værktøjet bruges, især hvad slags emne behandles afhængigt af følgende eksempler og andre variationer af, hvordan værktøjet bliver brugt: Hvordan værktøjet bruges og materialerne skæres eller bores. Værktøjets stand og vedligeholdelse. Anvendelse af korrekt tilbehør og kontrol med, at det er skarpt og i en i det hele taget god tilstand. Hvor kraftigt, der holdes fast i håndtaget og, om der benyttes antivibrationsudstyr. Om værktøjet anvendes i henhold til dets konstruktion og nærværende anvisninger.

Værktøjet kan medføre et hånd/arm-vibrationssyndrom, hvis det ikke bruges på rigtig måde.

⚠ ADVARSEL: En vurdering af udsættelsesgraden under det aktuelle brug skal omfatte alle dele af arbejdsacyklussen, herunder antallet af gange værktøjet slås til og fra, og tomgangsdriften uden for selve arbejdsopgaven. Dette kan afgørende reducere udsættelsesniveauet i den samlede arbejdsperiode. Hjælper med at minimere risikoen for vibrationer og støjeksposering. Brug ALTID skarpe mejsler, bor og blade. Vedligehold værktøjet i overensstemmelse med disse instruktioner og hold det korrekt smurt (hvor det er nødvendigt). Hvis værktøjet skal bruges regelmæssigt, skal du investere i anti-vibrations- og støj tilbehør. Planlæg dit arbejde, så du kan fordele arbejde med kraftige vibrationer over flere dage.

TILBEHØR

35mm slutskåret kniv UI (KA0782)	1
35 mm til præcisionslipskåret kniv UI (KA0781)	1
80 mm HSS halvcirkel-savblad (KA0760)	1
Slibepude (KA0920)	1
40 # Slibeark (perforeret)	2
80 # Slibeark (perforeret)	2
120 # Slibeark (perforeret)	2
Stiv skrabeblad (KA0820)	1
35 mm universelt endeskåret blad (KA0780)	1

BETJENINGSVEJLEDNING



BEMÆRK: Før du bruger dette værktøj, læs instruktionsbogen omhyggeligt.

Beregnet anvendelse

El-værktøjet er beregnet til savning og gennemskæring af træmaterialer, kunststof, gips, ikke-jernholdige metal-ler og fastgørelseselementer (f.eks. søm, klemmer) samt til bearbejdning af bløde vægfliser og til tør slibning af små flader. Det er især egnet til kantnært og kantflugtende arbejde.

Samling og betjening

HANDLING	BILLEDE
Monteringstilbehør	Se. A-C
Montering af slibepapiret	Se. D
BETJENING AF TÆND/SLUK KONTAKT	Se. E
BRUG HJULET TIL VARIABEL HASTIGHEDSKONTROL	Se. F

Den variable hastighedskontrol bruges til indstilling af den optimale udsvingsfrekvens i henhold til det anvendte tilbehør og det pågældende værktøj.

Svingningshastighed	Anvendelse
Høj svinghastighed:	Sanding, sawing, rasping and polishing stone and metal.
Lav sving hastighed:	Skrabning, polering af lakeret overflader.

ANVENDELSE



Advarsel: savtænderne er meget skarpe. De må ikke berøres, når de monteres og er i brug.

Arbejdsstykket skal fastspændes ordentlig før der saves.

Universal-Fit™ tilbehør fås hos Kress.

Tilbehør fungerer sammen med andre konkurrencedygtige værktøjer.

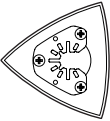
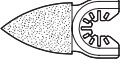
	Bil.	Navn	Anvendelse
Savning		Bimetallisk metal/ Træskåret klinge	Træ, plastik, fiberglas, søm, ikke-jern metaller, tynd metalplade, hærdet fugemasse
		Standard Træ Endeklinge	Træ, plastik, gipsplader
		Præcisionsskærebled til træ	Træ, blød plastik
		HSS Segmentsavklinge	Tynd træ, plastik, fiberglas, ikke-jern metaller, tynd metalplade, hærdet fugemasse, vinduesglas
Slibning		Perforeret slibepude	Træ, plastik, hærdet fugemasse
		Fingerpude til slibning	Træ, plastik, hærdet fugemasse

Bearbejdning med raspel		Trekantet Carbide Rasp	Træ, hærdet lim, , tynd, murværk
		Carbide Rasp (Finger Formet)	Træ, hærdet lim, tynd, murværk
Fjernelse tilbehør		Carbide grit halvcirkulært savblad	Grater, porøs beton, murværk
		Diamond-Coated Semicirkel savklinge	Keramik og stenfliser.
Skrabning		Skraber	Gammel maling, hærdet lim, linoleum, tæpper
		Fleksibel skraberblad	Elastiske tætninger, maling, limrester, tæpper.

Det anbefales, at alt udstyr købes i samme butik som maskinen. Se på emballagen til tilbehøret for at få yderligere oplysninger. Få hjælp og råd i butikken.

Noter: Sørg for tilstrækkelig spånbortledning, når klingene dykkes ned og benyttes til at save med en let pendulbevægelse.

savtænderne er meget skarpe. De må ikke berøres, når de monteres og er i brug.

Sav/Slib med en konstant bevægelse og et let tryk.

Et fast modtryk eller ikke slibeeffekten, slibepapiret slides kun hurtigere.

ARBEJDSTIPS TIL STIKSAVEN

Hvis maskinværktøjet bliver for varmt, især hvis det har været anvendt ved lav hastighed, skal du sætte motoren på højeste hastighed og lade den køre sådan ubelastet i to til tre minutter. Brug ikke værktøjet for længe ved lave hastigheder. Sørg altid for, at bladet er skarpt.

Sørg altid for, at arbejdsområdet holdes fast eller spændes fast for at forhindre, at det bevæges.

Enhver bevægelse af materialet kan påvirke skærekvaliteten og slibningen.

Start værktøjet, inden du begynder at arbejde, og sluk det først, efter at du er færdig med arbejdet.

Begynd ikke slibning uden påsat slibepapir.

Sørg for, at slibepapiret ikke slides helt væk, da det vil beskadige fodpladen. Garantien dækker ikke slitage på fodpladen.

Brug grovkornet slibepapir til slibning af grove overflader, mediumkornet slibepapir til bløde overflader og finkornet slibepapir til afsluttende slibning. Om nødvendigt, så udfør en testkørsel på affaldsmateriale

For stærkt trykt nedsætter arbejds effektiviteten og overbelaster motoren. Hyppig udskiftning af tilbehøret opretholder optimal arbejds effektivitet.

VEDLIGEHOLDELSE

Træk stikket ud af stikkontakten, inden der udføres nogen form justering, service eller vedligeholdelse.

Denne bore-/skruemaskine kræver ikke særlig smøring eller vedligeholdelse. Bore-/skruemaskinen må kun serviceres og repareres i et professionelt værksted. Brug aldrig vand eller kemiske rengøringsmidler til rengøring. Må kun rengøres med en tør klud. Opbevares på et tørt sted. Hold motorens ventilationsåbninger rene. Knapperne o.l. skal være rene og frie for støv. Det er helt normalt, at der kan forekomme gnister i ventilationsåbningerne, og det beskadiger ikke bore-/skruemaskinen.

Hvis ledningen beskadiges, skal den udskiftes af producenten, dennes servicerepræsentant eller anden kvalificeret fagmand for at undgå, at der opstår farlige situationer.

MILJØBESKYTTELSE



Affald af elektriske produkter må ikke bortskaffes sammen med husholdningsaffald.
Indlever så vidt muligt produktet til genbrug.
Kontakt de lokale myndigheder eller forhandleren, hvis du er i tvivl.

KONFORMITETSERKLÆRING

Vi,
Positec Germany GmbH
Grüner Weg 10, 50825 Cologne, Germany

Erklærer herved, at produktet,
Beskrivelse **Oscillerende Værktøj**
Type **KUW58.1 (W58 - betegnelse af maskiner, der repræsenterer sonicrafter)**
Funktion **Slibning, savning, rivning, skrabning, polering**

Er i overensstemmelse med følgende direktiver,
2006/42/EC
2014/30/EU
2011/65/EU&(EU)2015/863

Standarder i overensstemmelse med

EN 62841-1
EN 62841-2-4
EN 55014-1
EN 55014-2
EN IEC 61000-3-2
EN 61000-3-3

Personen, autoriseret til at udarbejde den tekniske fil,
Navn Marcel Filz
Adresse Positec Germany GmbH
Grüner Weg 10, 50825 Cologne, Germany



2020/05/25
Allen Ding
Vicechef; Ingeniør, Test & Certificering
Positec Technology (China) Co., Ltd
18, Dongwang Road, Suzhou Industrial
Park, Jiangsu 215123, P. R. China

BRUKSANVISNING I ORIGINAL PRODUKTSÄKERHET GENERELLA SÄKERHETSVARNINGAR FÖR ELVERKTYG

 **Varning: Läs alla säkerhetsföreskrifter, instruktioner, illustrationer och specifikationer som följer med detta elverktyg. Underlåtelse att följa instruktionerna nedan kan leda till elstöt, brand och/eller allvarlig skada.**

Spara alla varningar och instruktioner för framtida bruk.

Termene "strömförande verktyg" i alla varningsmeddelande nedan avser ditt (sladdverktyg) strömförande verktyg eller batteridrivna (sladdlösa) strömförande verktyg.

1) ARBETSOMRÅDET

- a) Håll arbetsområdet rent och väl upplyst. Skräpiga och mörka områden är skaderisker.
- b) Använd inte strömförande verktyg i explosiva miljöer, som nära brandfarliga vätskor, gaser eller damm. Strömförande verktyg skapar gnistor som kan antända damm eller ångor.
- c) Håll barn och åskådare borta när du använder ett strömförande verktyg. Distractioner kan göra att du förlorar kontrollen.

2) ELSÄKERHET

- a) Stickkontaktarna till verktyget måste matcha eluttaget. Modifiera inte stickkontakten på något sätt. Använd inte adapterkontakter i samband med jordade strömförande verktyg. Omodifierade stickkontakter och matchande eluttag minskar risken för elstöt.
- b) Undvik kroppskontakt med jordade ytor som rör, element, spisar och kylskåp. Det finns en större risk för elstöt om din kropp är jordad.
- c) Exponera inte strömförande verktyg för regn eller fuktiga förhållanden. Kommer det in vatten i ett strömförande verktyg ökar det risken för elstöt. **bära, dra eller dra ut stickkontakten för det**
- d) Missbruka inte sladden. Använd aldrig sladden för att strömförande verktyget. Håll sladden borta från hetta, olja, skarpa kanter eller rörliga delar. Skadade eller tilltrasslade sladdar ökar risken för elstöt.
- e) När du använder ett strömförande verktyg utomhus använder du en förlängningssladd som lämpar sig för utomhus bruk. Använder du en sladd för utomhus bruk reducerar du risken för elstöt.
- f) Om det inte går att undvika att driva ett elverktyg i en fuktig lokal, använd då en restströmsskyddad (RCD) strömtilförselanordning. Användning av en

RCD minskar risken för elektriska stöt.

3) PERSONLIG SÄKERHET

- a) ar uppmärksam, håll ögonen på vad du gör och använd sunt förnuft när du använder ett strömförande verktyg. Använd inte ett strömförande verktyg när du är trött eller påverkad av droger, alkohol eller läkemedel. En kort stund av ouppmärksamhet med strömförande verktyg kan resultera i allvarliga personskador.
- b) Använd säker utrustning. Använd alltid skyddsglasögon. Säkerhetsutrustning som munskydd, halkfria skor, skyddshjälm eller hörselskydd som används när det behövs kommer att reducera personskador.
- c) Förhindra ofrivillig start. Se till att kontakten är i off-läge innan du ansluter till strömkälla och/eller batterienhet, tar upp eller bär med dig verktyget. Bär du strömförande verktyg med fingret på kontakten eller sätter i stickkontakten i eluttaget när kontakten är i PÅ-läge utgör det en skaderisk.
- d) Ta bort alla skiftnycklar eller skruvnycklar innan du sätter på det strömförande verktyget. En skift - eller skruvnyckel som lämnas kvar på en roterande del på ett strömförande verktyg kan orsaka personskador.
- e) Sträck dig inte för långt. Bibehåll alltid fotfästet och balansen. Detta gör att du kan kontrollera verktyget bättre i oväntade situationer.
- f) Klä dig rätt. Använd inte löst sittande kläder eller smycken. Håll ditt hår och dina kläder borta från rörliga delar. Lösa kläder, smycket eller långt hår kan snärjas in i rörliga delar.
- g) Om det på enheterna finns anslutning för dammsug och dammuppsamling ser du till att de är anslutna och används korrekt. Använder du dessa anordningar reducerar det dammrelaterade faror.
- h) Låt inte förtrogenhet, tack vare frekvent användning av verktyget, lura dig att känna dig för trygg med det och därmed ignorera säkerhetsföreskrifterna. *En vårdslös handling kan orsaka allvarlig skada inom loppet av en sekund.*
- 4) ANVÄNDNING OCH UNDERHÅLL AV STRÖMFÖRANDE VERKTYG
 - a) Forcera inte det strömförande verktyget. Använd korrekt verktyg för arbetet. Det korrekta verktyget kommer att göra jobbet bättre och säkrare med den hastighet den tillverkas för.
 - b) Använd inte verktyget om kontakten inte sätter på eller stänger av det. Alla strömförande verktyg som inte kan kontrolleras med kontakten är farliga och måste repareras.
 - c) Koppla bort kontakten från strömkällan och/eller ta bort batterierna, om de är löstagbara, från elverktyget, innan du utför några justeringar, ändrar i tillbehören eller magasinerar elverktygen. Sådana förebyggande säkerhetsåtgärder reducerar risken för att du startar verktyget oavsiktligt.
 - d) Förvara verktyget som inte används

- utom räckhåll för barn och låt inte någon person använda verktyget som inte känner till verktyget eller dessa anvisningar.** Strömförande verktyg är farliga i händerna på utbildade användare.
- e) Håll koll på elverktyget och tillbehören. Kontrollera inriktningen eller fästet för rörliga delar, defekta delar och alla andra saker som kan påverka användningen av elverktyget. Om den skadats måste elverktyget repareras före användning.** Många olyckor orsakas av felaktigt underhållna elverktyg.
- f) Håll sågverktyget skarpa och rena.** Korrekt underhållna skärverktyg med skarpa egg kommer inte att köra fast lika ofta och är enklare att kontrollera.
- g) Använd elverktyget, tillbehören och verktygsbiten etc. i enlighet med dessa anvisningar och på det sätt som avsetts för varje typ av elverktyg. Ha också i åtanke arbetsförhållandena och arbetet som skall utföras.** Använder du elverktyg för åtgärder som skiljer sig det avsedda arbetet kan det resultera i riskfyllda situationer.
- h) Håll handtag och greppytor torra, rena och fria från olja och fett.** *Håll handtag och greppytor ger inte säker hantering och kontroll över verktyget i oväntade situationer.*
- 5) UNDERHÅLL**
- a) Låt ditt elverktyg underhållas av en kvalificerad reparatör som bara använder äkta reservdelar.** Det kommer att garantera att elverktygets säkerhet bibehålls.

SÄKERHETSINSTRUKTION FÖR SÅGNING

Håll verktyget med isolerade greppytor när du utför ett arbete där sågverktyget kan komma i kontakt med dolda sladdar eller sin egen sladd. Kommer man i kontakt med en strömförande sladd kommer det att leda in ström i verktygets metalldelar och ge användaren en elchock.

SYMBOLER

	För att minska risken för skador måste användaren läsa bruksanvisningen
	Varning
	Använd hörselskydd
	Använd skyddsglasögon

	Använd skyddsmask
	Skyddsklass
	Se till att inga kablar kan utsättas för skada innan du arbetar med verktyget.
	Undvik risken för skador från den vassa kanterna på tillbehören.
	Tillbehören kan bli mycket heta under arbetet med risk för brännskador
	Se till att kontakten är urtagen innan du byter tillbehör.
	Uttjänade elektriska maskiner får inte kasseras som hushållsavfall. Använd återvinningsfaciliteter om det finns tillgängligt. Kontrollera med din återförsäljare eller vilka lokala föreskrifter som föreligger.
	Hög oscillerande frekvens:
	Låg oscillerande frekvens:

DELLISTA

- HYPERLOCK™ TILLBEHÖRSSPÄNNSPAK**
- PÅ/AV-KNAPP**
- VARIABEL HASTIGHETSKONTROLL**
- ELEKTRONIK FÖR KONSTANT HASTIGHET**
- VENTILATIONSÖPPNINGAR**
- UNIVERSELLT FÄSTGRÄNSSNIITT FÖR TILLBEHÖR***
- FLÄNS**

*Fungerar med andra tillbehör till oscillerande verktyg från andra tillverkare.

Följande kompatibla märken är varumärken som ägs av tredje part, som kan registreras av sina respektive ägare: Black & Decker®, Bosch®, Chicago Electric®, Craftsman®, Dremel®, Fein®, Genesis®, Makita®, Mastercraft®, Milwaukee®, Performax®, Porter Cable®, Ridgid®, Ryobi®, Skil®, and Tool Shop®.

Avbildat eller beskrivet tillbehör ingår delvis inte i leveransomfånget.

TEKNISK INFORMATION

Typ **KUW58.1 (W58 - maskinbeteckning, anger Multifunktionsverktyg för höga hastigheter)**

Volttal	220-240V~50Hz
Ströminmatning	480W
Pendlingshastighet	11000-20000/min
Svängningsvinkel	5°
Skyddsklass	
Verktygets vikt (utan kabel)	1.63kg

BULLERINFORMATION

Uppmätt ljudtryck	$L_{pA} = 80.5 \text{ dB(A)}$
K_{pA}	3 dB(A)
Uppmätt ljudstyrka	$L_{wA} = 91.5 \text{ dB(A)}$
K_{wA}	3 dB(A)

Använd hörselskydd.

VIBRATIONINFORMATION

Vibrationernas totalvärden (triax vektorsumma) är fastställda enligt EN 62841:

Typisk uppmätt vibrering	Vibrationsemissionsvärde $a_{h,p} = 5.23 \text{ m/s}^2$
	Osäkerhet $K = 1.5 \text{ m/s}^2$

Det angivna totala vibrationsvärdet och det angivna bullervärdet har uppmätts i enlighet med en standardtestmetod och kan användas för att jämföra ett verktyg med ett annat.

Det angivna totala vibrationsvärdet och det angivna bullervärdet kan också användas i en preliminär exponeringsbedömning.

! VARNING: Vibrationer och buller vid användning av elverktyget kan skilja sig från det angivna värdet beroende på vilket sätt verktyget används på, särskilt vilken typ av arbetsstycke som bearbetas beroende på följande exempel och andra varianter på hur verktyget används:

Hur verktyget används och materialet som skärs eller borras.

Verktyget är i bra skick och bra underhållet. Användning av korrekt tillbehör för verktyget och säkerställ att de är skarpa och i bra skick. Åtdragningsgraden av greppet på handtagen och om några antivibrations- och bullertillbehör används. Och att verktyget används såsom avsett enligt dess konstruktion och dessa instruktioner.

Detta verktyg kan orsaka hand-arm vibrationssyndrom om det används på felaktigt sätt.

! VARNING: För att vara korrekt bör en beräkning av exponeringsnivån under verkliga förhållanden vid användning också tas med för alla delar av hanteringscykeln såsom tiden när verktyget är avstängt och när det körs på tomgång utan att utföra något arbete. Detta kan betydligt minska exponeringsnivån över den totala arbetsperioden. Hjälp för att minimera din exponering för vibrationer och buller. Använd ALLTID skarpa mejslar, borrar och blad. Underhåll verktyget i enlighet med dessa instruktioner och håll det välsmort (där så behövs). Om verktyget ska användas regelbundet investera då i antivibrations- och bullertillbehör. Planera ditt arbetsschema för att sprida ut användning av kraftigt vibrerande verktyg över flera dagar.

TILLBEHÖR

35 mm ändklippis UI (KA0782)	1
35 mm UI för precisionsändskärning (KA0781)	1
80 mm HSS halvcirkelsågblad (KA0760)	1
Slipblock (KA0920)	1
40 # Slipark (perforerat)	2
80 # Slipark (perforerat)	2
120 # Slipark (perforerat)	2
Stelt skrapblad (KA0820)	1
35 mm Universalskärblad (KA0780)	1

BRUKSANVISNING

! OBS: Innan du använder verktyget, läs noga igenom bruksanvisningen.

Ändamålsenlig användning

Elverktyget är avsett för sågning och kapning av trävirke, plast, gips, ickejärn-metaller och fästelement (som t.ex. spikar, klämmor) liksom även för bearbetning av mjuka väggplattor och torrslipning av små ytor. Verktyget är speciellt lämpligt för exakta arbeten och arbe-ten invid kanter.

Montering och hantering

AKTIVITET	BILD
Monteringstillbehör	Se. A-C
Montering av slippapperet	Se. D
Hantera På/Av-Knappen	Se. E
Använda Nummerskivan Variabel Hastighet	Se. F

Den variabla hastighetskontrollen kan användas för att ställa in optimal vibrerande frekvens enligt det tillbehör som används och respektive appliceringsverktyg.

Oscillerande frekvens	Användning
Hög oscillerande frekvens:	Sanding, sawing, rasping and polishing stone and metal.
Låg oscillerande frekvens:	Skrapning, polering av lacker.



ANVÄNDNING

Varning: sågklingan har skarpa tänder. Berör inte tänderna vid montering eller under användning.

Arbetsstycket måste klämmas fast ordentligt innan det skärs.

Universal-Fit™-tillbehör tillgängliga från Kress.

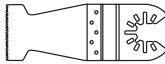
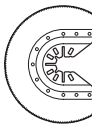
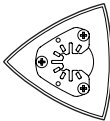
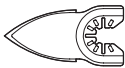
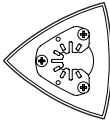
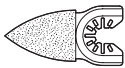
Tillbehör fungerar med andra konkurrenskraftiga verktyg.

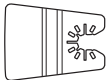
	Bild	Namn	Användning
Sågning		Bimetallmetall/ Skärblad av träändar	Trä, plast, fiberglas, spik, icke järnhaltiga metaller, tunn bleckplåt, härdade fyllningsmaterial
		Normalt ändsågblad för trä	Trä, plast, gips
		Blad för precisionssågning i trä	Trä, mjuk plast
		HSS - Segmentsågklinga	Tunt trä, plast, fiberglas, icke järnhaltiga metaller, tunn bleckplåt, härdade fyllningsmaterial, fönsterglas
Slipning		Slipkudde perforerad	Trä, plast, härdade fyllningsmaterial
		Kudde för slipfinger	Trä, plast, härdade fyllningsmaterial
Raspning		Triangelär Carbide Grit-rasp	Trä, härdade bindmedel, tunnplåt, murverk
		Karbidrasp (fingerformad)	Trä, härdade bindmedel, tunnplåt, murverk
Borttagning av puts		Karbidkorn halvcirkelformat sågblad	Puts, porös betong, murverk
		Diamanttäckt halvcirkelformat blad	Keramik- och stenplattor, backerboard
Skrapning		Skrapa	Gammal färg, härdade bindmedel, dikta, matta
		Flexibelt skrapblad	Elastisk fyllningsmassa, färg, bindmedelsrester, matta

Vi rekommenderar att du köper alla dina tillbehör från samma affär där du köpte verktyget. Se avsnittet med arbetstips i denna bruksanvisning eller tillbehörets förpackning för mer information. Affärspersonalen kan också hjälpa dig och ge dig råd.

Obs: Vid isågning och sågning med lätt pendlingsrörelse bör tillfredsställande avlägsnande av spån säkerställas.

Sågklingan håller längre vid jämnt slitage. Lossa sågklingan, vrid fram en aning och spänn åter fast den. Såga/slipa med en jämn rörelse och lätt tryck. Kraftig tryckning ökar inte avverkningen, däremot slits slippapperet snabbare.

ARBETSTIPPS FÖR DIT VERKTYG

Om ditt maskinverktyg blir för hett, särskilt när det används med låg hastighet, ställ in maximal hastighet och kör det utan blad i 2-3 minuter för att kyla motorn. Undvik användning med låg hastighet under längre perioder. Håll alltid bladen vassa.

Se alltid till att arbetsstycket hålls eller kläms fast ordentligt så att det inte kan röra sig.

Alla rörelser hos materialet kan påverka kvaliteten hos sågningen eller finishen efter slipningen.

Starta verktyget innan arbetet börjar och stäng av det först efter att arbetet avslutats.

Försök inte börja slipningen utan att ha satt i slippappret.

Låt inte sandpapperet slitas ut, det kommer att skada slipkudden. Garantin täcker inte slitage på slipkudden.

Använd grovt slippapper för slipning av grova ytor, mediumslippapper för släta ytor och fint slippapper för finputsning. Prova gärna först på kasserat material.

Överdriven kraft kommer att minska arbeteffekten och göra att motorn överbelastas. Byt tillbehören regelbundet för att bibehålla optimal arbeteffektivitet.

UNDERHÅLL

Ditt verktyg kräver inte extra smörjning eller underhåll.

Det finns inga delar som kan repareras i verktyget.

Använd aldrig vatten eller kemiska medel för att rengöra verktyget. Torka rent med en torr trasa.

Förvara alltid verktyget på en torr plats. Håll motorns ventileringsöppningar rena. Håll alla knappar fria från damm. Ibland ser du kanske att det slår gnistor i ventileringsöppningarna. Det är normalt och kommer inte att skada verktyget.

Om strömkabeln är skadad och att undvika fara, måste den ersättas av tillverkaren, servis agenten eller liknande kvalificerad person.

MILJÖSKYDD



Uttjänade elektriska maskiner får inte kasseras som hushållsavfall. Använd återvinningsfaciliteter om det finns tillgängligt. Kontrollera med din återförsäljare eller vilka lokala föreskrifter som föreligger.

DEKLARATION OM ÖVERENSSTÄMMELSE

Vi,
Positec Germany GmbH
Grüner Weg 10, 50825 Cologne, Germany

Deklarerar att denna produkt,
Beskrivning **Oscillerande verktyg**
Typ **KUW58.1 (W58 - maskinbeteckning, anger Multifunktionsverktyg för höga hastigheter)**
Funktion Slipning, sågning, rasping, skrapning, polering

Uppfyller följande direktiv,
2006/42/EC
2014/30/EU
2011/65/EU&(EU)2015/863

Standarder överensstämmer med
EN 62841-1
EN 62841-2-4
EN 55014-1
EN 55014-2
EN IEC 61000-3-2
EN 61000-3-3

Personen som godkänts att sammanställa den tekniska filen.

Namn Marcel Filz
Adress Positec Germany GmbH
Grüner Weg 10, 50825 Cologne, Germany



2020/05/25
Allen Ding
Vice chefsingenjör, tester och certifiering
Positec Technology (China) Co., Ltd
18, Dongwang Road, Suzhou Industrial
Park, Jiangsu 215123, P. R. China

Elektrowerkzeuge
Kress 