

Elektrowerkzeuge Kress

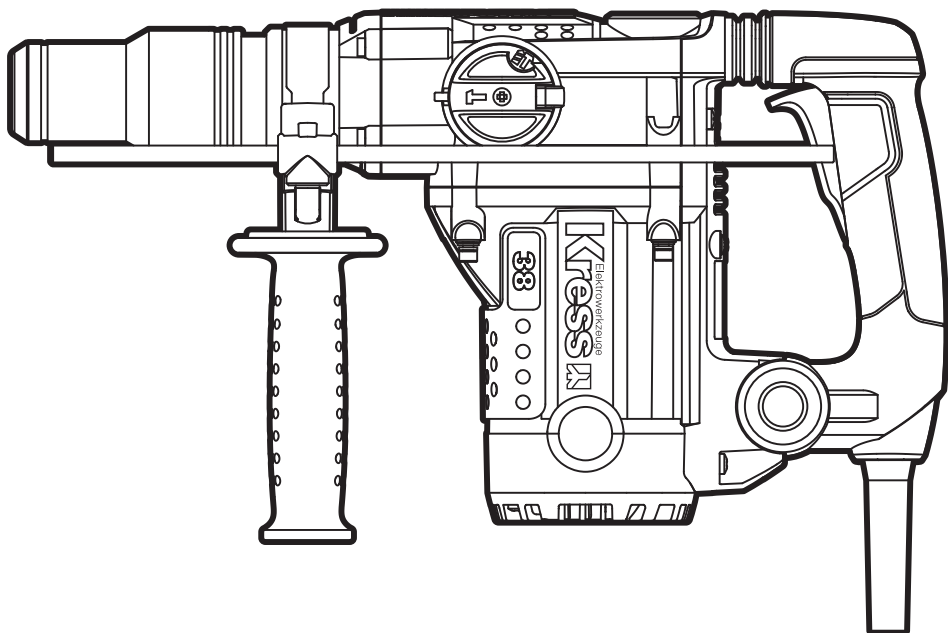

Rotary hammer	EN	P06
Bohrhammer	DE	P11
Marteau perforateur	FR	P16
Martello rotativo	IT	P21
Martillo rotatorio	ES	P26
Martelo rotativo	PT	P31
Boorhamer	NL	P36
Перфоратор	RU	P41
Młot obrotowy	PL	P47
Rotationshammer	DK	P52
Rotorhammare	SV	P57

KUX21

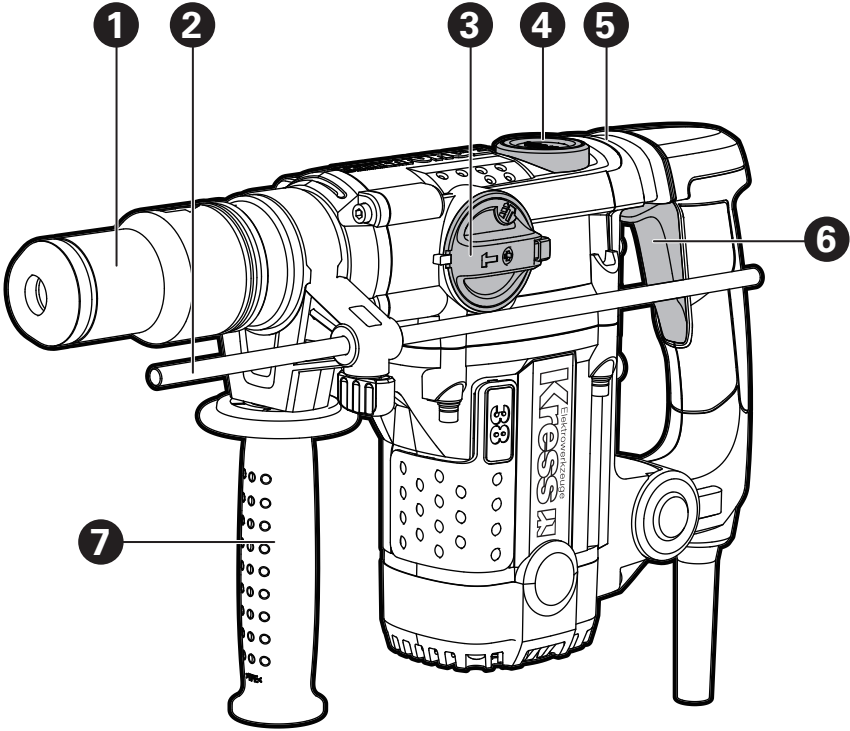

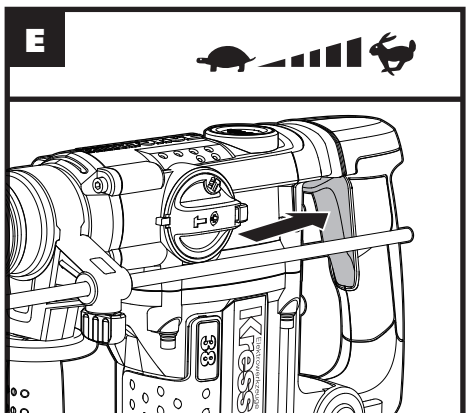
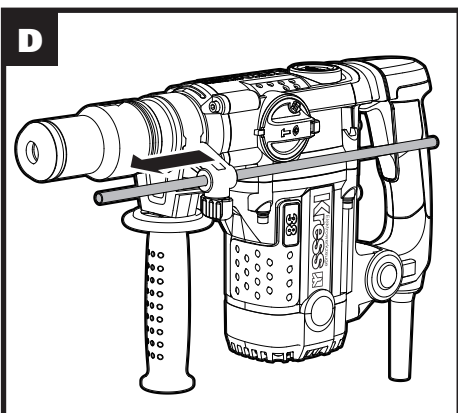
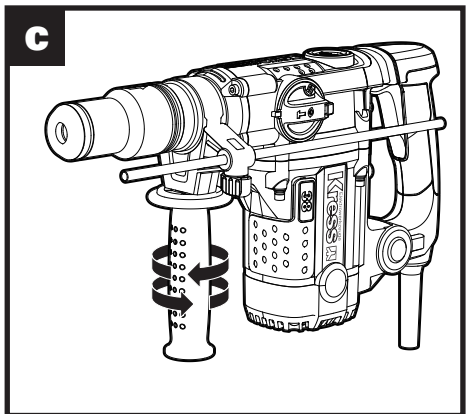
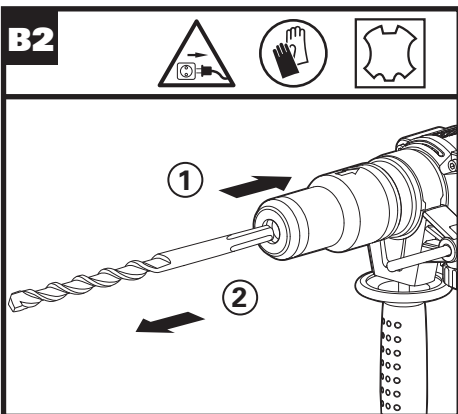
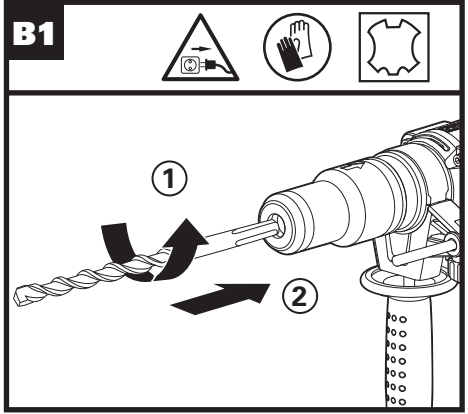
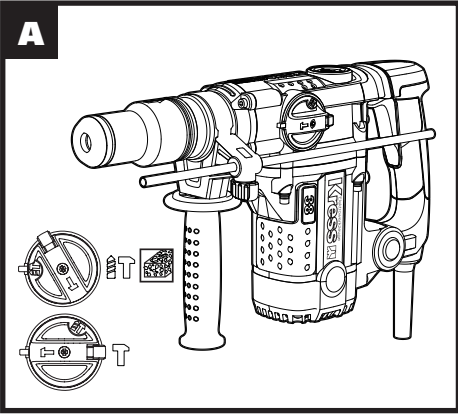

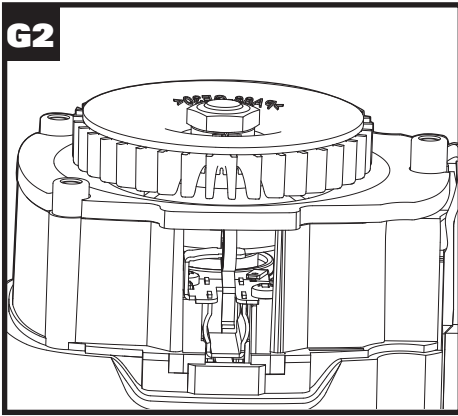
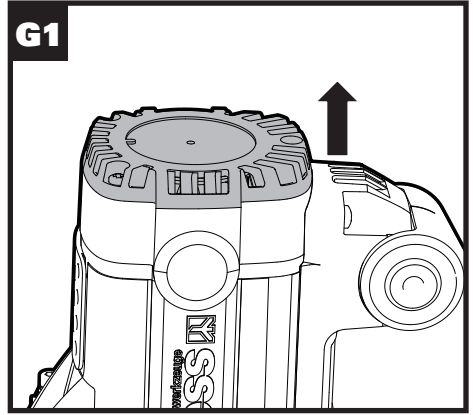
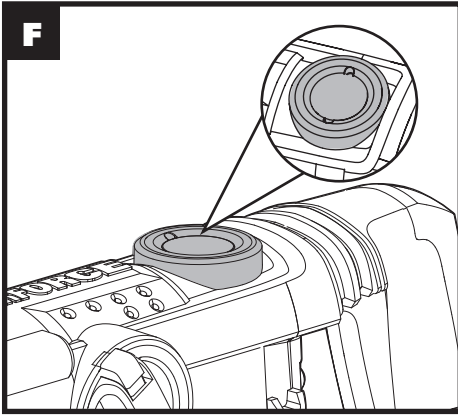

ORIGINAL INSTRUCTIONS

GENERAL POWER TOOL

SAFETY WARNINGS

 **WARNING** Read all safety warnings and all instructions. Failure to follow the warnings and instructions may result in electric shock, fire and/or serious injury.

Save all warnings and instructions for future reference.

The term “power tool” in the warnings refers to your mains-operated (corded) power tool or battery-operated (cordless) power tool.

1) WORK AREA SAFETY

- a) **Keep work area clean and well lit.** Cluttered or dark areas invite accidents.
- b) **Do not operate power tools in explosive atmospheres, such as in the presence of flammable liquids, gases or dust.** Power tools create sparks which may ignite the dust or fumes.
- c) **Keep children and bystanders away while operating a power tool.** Distractions can cause you to lose control.

2) ELECTRICAL SAFETY

- a) **Power tool plugs must match the outlet. Never modify the plug in any way. Do not use any adapter plugs with earthed (grounded) power tools.** Unmodified plugs and matching outlets will reduce risk of electric shock.
- b) **Avoid body contact with earthed or grounded surfaces, such as pipes, radiators, ranges and refrigerators.** There is an increased risk of electric shock if your body is earthed or grounded.
- c) **Do not expose power tools to rain or wet conditions.** Water entering a power tool will increase the risk of electric shock.
- d) **Do not abuse the cord. Never use the cord for carrying, pulling or unplugging the power tool. Keep cord away from heat, oil, sharp edges or moving parts.** Damaged or entangled cords increase the risk of electric shock.
- e) **When operating a power tool outdoors, use an extension cord suitable for outdoor use.** Use of a cord suitable for outdoor use reduces the risk of electric shock.
- f) **If operating a power tool in a damp location is unavoidable, use a residual current device (RCD) protected supply.** Use of an RCD reduces the risk of electric shock.

3) PERSONAL SAFETY

- a) **Stay alert, watch what you are doing and use common sense when operating a power tool. Do not use a power tool while you are tired or under the influence of drugs, alcohol or medication.** A moment of inattention while operating power tools may result in serious personal injury.
- b) **Use personal protective equipment. Always wear eye protection.** Protective equipment such as dust mask, non-skid safety shoes, hard hat, or hearing protection used for appropriate conditions

will reduce personal injuries.

- c) **Prevent unintentional starting. Ensure the switch is in the off-position before connecting to power source and/or battery pack, picking up or carrying the tool.** Carrying power tools with your finger on the switch or energising power tools that have the switch on invites accidents.
- d) **Remove any adjusting key or wrench before turning the power tool on.** A wrench or a key left attached to a rotating part of the power tool may result in personal injury.
- e) **Do not overreach. Keep proper footing and balance at all times.** This enables better control of the power tool in unexpected situations.
- f) **Dress properly. Do not wear loose clothing or jewellery. Keep your hair, clothing and gloves away from moving parts.** Loose clothes, jewellery or long hair can be caught in moving parts.
- g) **If devices are provided for the connection of dust extraction and collection facilities, ensure these are connected and properly used.** Use of dust collection can reduce dust-related hazards.

4) POWER TOOL USE AND CARE

- a) **Do not force the power tool. Use the correct power tool for your application.** The correct power tool will do the job better and safer at the rate for which it was designed.
- b) **Do not use the power tool if the switch does not turn it on and off.** Any power tool that cannot be controlled with the switch is dangerous and must be repaired.
- c) **Disconnect the plug from the power source and/or the battery pack from the power tool before making any adjustments, changing accessories, or storing power tools.** Such preventive safety measures reduce the risk of starting the power tool accidentally.
- d) **Store idle power tools out of the reach of children and do not allow persons unfamiliar with the power tool or these instructions to operate the power tool.** Power tools are dangerous in the hands of untrained users.
- e) **Maintain power tools. Check for misalignment or binding of moving parts, breakage of parts and any other condition that may affect the power tool's operation. If damaged, have the power tool repaired before use.** Many accidents are caused by poorly maintained power tools.
- f) **Keep cutting tools sharp and clean.** Properly maintained cutting tools with sharp cutting edges are less likely to bind and are easier to control.
- g) **Use the power tool, accessories and tool bits etc. in accordance with these instructions, taking into account the working conditions and the work to be performed.** Use of the power tool for operations different from those intended could result in a hazardous situation.

5) SERVICE







- a) **Have your power tool serviced by a qualified repair person using only identical replacement parts.** This will ensure that the

safety of the power tool is maintained.

HAMMER SAFETY WARNINGS

- 1. Wear ear protectors.** Exposure to noise can cause hearing loss.
- 2. Use auxiliary handle(s), if supplied with the tool.** Loss of control can cause personal injury.
- 3. Hold power tool by insulated gripping surfaces, when performing an operation where the cutting accessory may contact hidden wiring.** Cutting accessory contacting a "live" wire may make exposed metal parts of the power tool "live" and could give the operator an electric shock.
- 4. Always wear a dust mask.**

SYMBOL

	To reduce the risk of injury, user must read instruction manual
	Wear ear protection
	Wear eye protection
	Wear dust mask
	Double insulation
	Wear protective gloves
	Before any work on the machine itself, pull the power plug from the outlet.
	Concrete
	High speed
	Low speed

	Tool Holder
	Drilling/Hammering
	Waste electrical products must not be disposed of with household waste. Please recycle where facilities exist. Check with your local authorities or retailer for recycling advice.
	Hammering

COMPONENT LIST

- 1. CHUCK**
- 2. DEPTH GAUGE**
- 3. FUNCTION MODE SELECTION SWITCH**
- 4. GREASE BOX COVER**
- 5. ANTI-VIBRATION HANDLE**
- 6. ON / OFF SWITCH**
- 7. AUXILIARY HANDLE**

* Not all the accessories illustrated or described are included in standard delivery.

TECHNICAL DATA

Type **KUX21 (X21-designation of machinery, representative of Rotary Hammer drill)**

Voltage	220-240V~50Hz
Power input	1050 W
No load speed	0-610/min
Impact rate	4150/min
Impact energy	7.5J
Protection class	 II
Drilling capacity max. (Concrete)	38 mm
Machine weight	5.3 kg

ACCESSORIES

Auxiliary handle	1
Depth gauge	1
Grease	1

We recommend that you purchase your accessories from the same store that sold you the tool. Choose the type according to the work you intend to undertake. Refer to the accessory packaging for further details. Store personnel can assist you and offer advice.

NOISE INFORMATION

A weighted sound pressure	L_{pA} :94.3dB(A)
A weighted sound power	L_{wA} :105.3dB(A)
K_{pA} & K_{wA}	3.0dB(A)

Wear ear protection.

VIBRATION INFORMATION

Vibration total values (triax vector sum) determined according to EN 60745:

Hammer drilling into concrete	Vibration emission value $a_{h,HD}$ = 8,152m/s ²
	Uncertainty K= 1.5m/s ²
Chiselling	Vibration emission value $a_{h,CH}$ = 14,6766m/s ²
	Uncertainty K= 1.5m/s ²

The declared vibration total value may be used for comparing one tool with another, and may also be used in a preliminary assessment of exposure.

WARNING: The vibration emission value during actual use of the power tool can differ from the declared value depending on the ways in which the tool is used dependant on the following examples and other variations on how the tool is used:

- How the tool is used and the materials being cut or drilled.
- The tool being in good condition and well maintained
- The use the correct accessory for the tool and ensuring it is sharp and in good condition.
- The tightness of the grip on the handles and if any anti vibration accessories are used.
- And the tool is being used as intended by its design and these instructions.

This tool may cause hand-arm vibration syndrome if its use is not adequately managed.

WARNING: To be accurate, an estimation of exposure level in the actual conditions of use

should also take account of all parts of the operating cycle such as the times when the tool is switched off and when it is running idle but not actually doing the job. This may significantly reduce the exposure level over the total working period.

Helping to minimise your vibration exposure risk. ALWAYS use sharp chisels, drills and blades Maintain this tool in accordance with these instructions and keep well lubricated (where appropriate) If the tool is to be used regularly then invest in anti vibration accessories.

Plan your work schedule to spread any high vibration tool use across a number of days.

OPERATING INSTRUCTIONS

NOTE: Before using the tool, read the instruction book carefully.

INTENDED USE

The machine is intended for hammer drilling in concrete, brick and stone as well as for light chiseling work.

WARNING! Before any work on the machine itself, pull the mains plug.

OPERATION

Action	Figure
Selecting The Operating Mode	See Fig. A
Inserting Drill Bits	See Fig. B1
Removing Drill Bits	See Fig. B2
Adjusting the Auxiliary Handle	See Fig. C
Using the Depth Gauge	See Fig. D
On/Off Switch	See Fig. E
Lubrication Machine	See Fig. F
Replacing the Brushes	See Fig. G1, G2
CONSTANT ELECTRONIC CONTROL	/
OVERLOAD PROTECTION	/

Caution: Keep the container of grease away from children.

Replacing the Brushes

- Unscrew the carbon brush cap with screwdriver.
- When brushes need replacement always renew both brushes.
- Completely screw down the carbon brush cap. Check that the tool is working. Before use, allow it run for a few minutes to enable the brushes to settle.

WORKING HINTS FOR YOUR TOOL

1. Reduce the pressure on the drill bit when it is about to break through. This will prevent the drill from jamming.
2. When drilling a large hole, first drill a pilot hole using a smaller drill bit.
3. Always apply pressure to your drill bit in a straight line, and if possible at right angles to the workpiece.
4. Never change the operating mode whilst the drill is running.
5. Do not apply excessive pressure to the tool when chiseling. Excessive force does not speed up the work.

MAINTENANCE

Remove the plug from the socket before carrying out any adjustment, servicing or maintenance.

There are no user serviceable parts in your power tool. Never use water or chemical cleaners to clean your power tool. Wipe clean with a dry cloth. Always store your power tool in a dry place. Keep the motor

ventilation slots clean. Keep all working controls free of dust. Occasionally you may see sparks through the ventilation slots. This is normal and will not damage your power tool.

If the supply cord is damaged, it must be replaced by the manufacturer, its service agent or similarly qualified persons in order to avoid a hazard.

ENVIRONMENTAL PROTECTION



Waste electrical products must not be disposed of with household waste. Please recycle where facilities exist. Check with your local authorities or retailer for recycling advice.

TROUBLE SHOOTING

The following table gives checks and actions that you can perform if your machine does not operate correctly. If these do not identify/solve the problem, contact Kress Customer Service.

I would add a comment here to again recommend that you apply grease to the shank of every drill bit used.

Symptom	Possible Cause	Possible Solution
Machine fails to operate	No power supply to machine	Turn power on Use another socket
	The brushes are worn out	Have a qualified person to check them, and replace them if necessary
The power and hammer efficiency of the machine is low.	Machine may be cold	Warm up the machine for 1-2 minutes until it reaches a proper working temperature
	Your drill bit does not slide freely in the chuck	Clean the dust and debris inside the chuck; Grease the shank of the bit if necessary.
Your drill bit will not fit into the chuck easily	The chuck is dirty with dust and debris.	Clean the dust and debris from inside the chuck
	The shank of the bit is damaged or distorted	Change a new bit

PLUG REPLACEMENT(ONLY FOR REWIRABLE PLUG OF UK & IRELAND)

If you need to replace the fitted plug then follow the instructions below.

IMPORTANT

The wires in the mains lead are colored in accordance with the following code:

Blue = Neutral

Brown = Live

As the colors of the wires in the mains lead of this appliance may not correspond with the colored markings identifying the terminals in your plug, proceed as follows. The wire which is colored blue must be connected to the terminal which is marked with N. The wire which is colored brown must be connected to the terminal which is marked with L.



Warning: Never connect live or neutral wires to the earth terminal of the plug. Only fit an approved 13ABS1363/A plug and the correct rated fuse.

NOTE: If a moulded plug is fitted and has to be removed take great care in disposing of the plug and severed cable, it must be destroyed to prevent engaging into a socket.

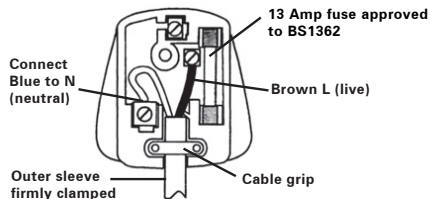

DECLARATION OF CONFORMITY

We,

Positec Germany GmbH

Grüner Weg 10, 50825 Cologne, Germany

Declare that the product,

Description **Rotary Hammer**

Type **KUX21 (X21-designation of machinery, representative of Rotary Hammer drill)**

Function **Hammering various materials**

Complies with the following Directives,

2006/42/EC,

2011/65/EU&(EU)2015/863,

2014/30/EU

Standards conform to

EN 60745-1,

EN 60745-2-6,

EN 55014-1,

EN 55014-2,

EN IEC 61000-3-2,

EN 61000-3-3

The person authorized to compile the technical file,

Name Marcel Filz

Address Positec Germany GmbH Grüner Weg 10, 50825 Cologne, Germany



2020/05/25

Allen Ding

Deputy Chief Engineer, Testing & Certification

Positec Technology (China) Co., Ltd

18, Dongwang Road, Suzhou Industrial

Park, Jiangsu 215123, P. R. China

ORIGINALBETRIEBSANLEITUNG PRODUKTSICHERHEIT ALLGEMEINE SICHERHEITSHINWEISE FÜR ELEKTROWERKZEUGE

WARNUNG Lesen Sie alle Sicherheitshinweise und Anweisungen.

Versäumnisse bei der Einhaltung der Sicherheitshinweise und Anweisungen können elektrischen Schlag, Brand und/oder schwere Verletzungen verursachen.

Bewahren Sie alle Sicherheitshinweise und Anweisungen für die Zukunft auf.

Der in den Sicherheitshinweisen verwendete Begriff „Elektrowerkzeug“ bezieht sich auf akkubetriebene Elektrowerkzeuge (ohne Netzkabel).

1) ARBEITSPLATZSICHERHEIT

- a) **Halten Sie Ihren Arbeitsbereich sauber und gut beleuchtet.** Unordnung oder unbeleuchtete Arbeitsbereiche können zu Unfällen führen.
- b) **Arbeiten Sie mit dem Elektrowerkzeug nicht in explosionsgefährdeter Umgebung, in der sich brennbare Flüssigkeiten, Gase oder Stäube befinden.** Elektrowerkzeuge erzeugen Funken, die den Staub oder die Dämpfe entzünden können.
- c) **Halten Sie Kinder und andere Personen während der Benutzung des Elektrowerkzeugs fern.** Bei Ablenkung können Sie die Kontrolle über das Gerät verlieren.

2) ELEKTRISCHE SICHERHEIT

- a) **Der Anschlussstecker des Elektrowerkzeuges muss in die Steckdose passen. Der Stecker darf in keiner Weise verändert werden.** Verwenden Sie keine Adapterstecker gemeinsam mit schutzgeerdeten Elektrowerkzeugen. Unveränderte Stecker und passende Steckdosen verringern das Risiko eines elektrischen Schlages.
 - b) **Vermeiden Sie Körperkontakt mit geerdeten Oberflächen wie von Rohren, Heizungen, Herden und Kühlschränken.** Es besteht ein erhöhtes Risiko durch elektrischen Schlag, wenn Ihr Körper geerdet ist.
 - c) **Halten Sie Elektrowerkzeuge von Regen oder Nässe fern.** Das Eindringen von Wasser in ein Elektrowerkzeug erhöht das Risiko eines elektrischen Schlages.
 - d) **Zweckentfremden Sie das Kabel nicht, um das Elektrowerkzeug zu tragen, aufzuhängen oder um den Stecker aus der Steckdose zu ziehen. Halten Sie das Kabel fern von Hitze, Öl, scharfen Kanten oder sich bewegenden Geräteteilen.** Beschädigte oder verwickelte Kabel erhöhen das Risiko eines elektrischen Schlages.
 - e) **Wenn Sie mit einem Elektrowerkzeug**
- im Freien arbeiten, verwenden Sie nur Verlängerungskabel, die auch für den Außenbereich geeignet sind. Die Anwendung eines für den Außenbereich geeigneten Verlängerungskabels verringert das Risiko eines elektrischen Schlages.
- f) **Wenn der Betrieb des Elektrowerkzeuges in feuchter Umgebung nicht vermeidbar ist, verwenden Sie einen Fehlerstromschutzschalter.** Der Einsatz eines Fehlerstromschutzschalters vermindert das Risiko eines elektrischen Schlages.
- ### **3) SICHERHEIT VON PERSONEN**
- a) **Seien Sie aufmerksam, achten Sie darauf, was Sie tun, und gehen Sie mit Vernunft an die Arbeit mit einem Elektrowerkzeug. Benutzen Sie kein Elektrowerkzeug, wenn Sie müde sind oder unter dem Einfluss von Drogen, Alkohol oder Medikamenten stehen.** Ein Moment der Unachtsamkeit beim Gebrauch des Elektrowerkzeuges kann zu ernsthaften Verletzungen führen.
 - b) **Tragen Sie persönliche Schutzausrüstung und immer eine Schutzbrille.** Das Tragen persönlicher Schutzausrüstung, wie Staubmaske, rutschfeste Sicherheitsschuhe, Schutzhelm oder Gehörschutz, je nach Art und Einsatz des Elektrowerkzeuges, verringert das Risiko von Verletzungen.
 - c) **Vermeiden Sie eine unbeabsichtigte Inbetriebnahme. Vergewissern Sie sich, dass das Elektrowerkzeug ausgeschaltet ist, bevor Sie es an den Akku anschließen, es aufnehmen oder tragen.** Wenn Sie beim Tragen des Elektrowerkzeuges den Finger am Schalter haben oder das Gerät eingeschaltet an die Stromversorgung anschließen, kann dies zu Unfällen führen.
 - d) **Entfernen Sie Einstellwerkzeuge oder Schraubenschlüssel, bevor Sie das Elektrowerkzeug einschalten.** Ein Werkzeug oder Schlüssel, der sich in einem drehenden Geräteteil befindet, kann zu Verletzungen führen.
 - e) **Vermeiden Sie eine abnormale Körperhaltung. Sorgen Sie für einen sicheren Stand und halten Sie jederzeit das Gleichgewicht.** Dadurch können Sie das Elektrowerkzeug in unerwarteten Situationen besser kontrollieren.
 - f) **Tragen Sie geeignete Kleidung. Tragen Sie keine weite Kleidung oder Schmuck. Halten Sie Haare, Kleidung und Handschuhe fern von sich bewegenden Teilen.** Lockere Kleidung, Schmuck oder lange Haare können von sich bewegenden Teilen erfasst werden.
 - g) **Wenn Staubabsaug- und -auffangeinrichtungen montiert werden können, vergewissern Sie sich, dass diese angeschlossen sind und richtig verwendet werden.** Verwendung einer Staubabsaugung kann Gefährdungen durch Staub verringern.
- ### **4) VERWENDUNG UND BEHANDLUNG DES ELEKTROWERKZEUGES**
- a) **Überlasten Sie das Gerät nicht. Verwenden**

Sie für Ihre Arbeit das dafür bestimmte Elektrowerkzeug. Mit dem passenden Elektrowerkzeug arbeiten Sie besser und sicherer im angegebenen Leistungsbereich.

- b) **Benutzen Sie kein Elektrowerkzeug, dessen Schalter defekt ist.** Ein Elektrowerkzeug, das sich nicht mehr ein- oder ausschalten lässt, ist gefährlich und muss repariert werden.
 - c) **Klemmen Sie den Stecker von der Stromversorgung ab und/oder entfernen Sie den Akku (falls abnehmbar) aus dem Elektrowerkzeug, bevor Sie Geräteeinstellungen vornehmen, Zubehörteile wechseln oder das Gerät weglegen.** Diese Vorsichtsmaßnahme verhindert den unbeabsichtigten Start des Elektrowerkzeuges.
 - d) **Bewahren Sie unbenutzte Elektrowerkzeuge außerhalb der Reichweite von Kindern auf. Lassen Sie Personen das Gerät nicht benutzen, die mit diesem nicht vertraut sind oder diese Anweisungen nicht gelesen haben.** Elektrowerkzeuge sind gefährlich, wenn Sie von unerfahrenen Personen benutzt werden.
 - e) **Pflegen Sie Elektrowerkzeuge mit Sorgfalt. Kontrollieren Sie, ob bewegliche Teile einwandfrei funktionieren und nicht klemmen, ob Teile gebrochen oder so beschädigt sind, dass die Funktion des Elektrowerkzeuges beeinträchtigt ist. Lassen Sie beschädigte Teile vor dem Einsatz des Gerätes reparieren.** Viele Unfälle haben ihre Ursache in schlecht gewarteten Elektrowerkzeugen.
 - f) **Halten Sie Schneidwerkzeuge scharf und sauber.** Sorgfältig gepflegte Schneidwerkzeuge mit scharfen Schneidkanten verklemmen sich weniger und sind leichter zu führen.
 - g) **Verwenden Sie Elektrowerkzeug, Zubehör, Einsatzwerkzeuge usw. entsprechend diesen Anweisungen. Berücksichtigen Sie dabei die Arbeitsbedingungen und die auszuführende Tätigkeit.** Der Gebrauch von Elektrowerkzeugen für andere als die vorgesehenen Anwendungen kann zu gefährlichen Situationen führen.
- 5) SERVICE**
- a) **Lassen Sie Ihr Elektrowerkzeug nur von qualifiziertem Fachpersonal und nur mit Original-Ersatzteilen reparieren.** Damit wird sichergestellt, dass die Sicherheit des Gerätes erhalten bleibt.

SICHERHEITSHINWEISE FÜR HÄMMER



1. **Tragen Sie Gehörschutz, Wenn Sie die Schlagbohrmaschine benutzen.** Lärmaussetzung kann Gehörverlust verursachen.
2. **Benutzen Sie den zusätzlichen Handgriff, der mit dem Werkzeug geliefert wird.** Kontrollverlust kann Personenschäden zufolge haben.
3. **Halten Sie das Werkzeug nur an den isolierten griffigen Oberflächen, wenn Sie einen Einsatz durchführen, bei dem Schneidwerkzeuge eventuell versteckt**

Kabel berühren könnten. Berührung mit einem unter Strom stehenden Kabel kann auch die Metallteile des Gerätes unter Strom setzen und dem Bedienenden einen Stromschlag versetzen.

4. Tragen Sie eine Staubschutzmaske.

SYMBOLE

	Zur Reduzierung der Verletzungsgefahr bitte die Bedienungsanleitung durchlesen
	Tragen Sie einen Gehörschutz
	Tragen Sie eine Schutzbrille
	Tragen Sie eine Schutzbrille
	Schutzisolation
	Schutzhandschuhe tragen
	Ziehen Sie vor allen Arbeiten am Elektrowerkzeug den Netzstecker aus der Steckdose.
	Beton
	Hohe Geschwindigkeit
	Niedrige Geschwindigkeit
	Werkzeughalter
	Schlagbohren

	Elektroprodukte dürfen nicht mit dem normalen Haushaltsmüll entsorgt werden, sondern sollten nach Möglichkeit zu einer Recyclingstelle gebracht werden. Ihre zuständigen Behörden oder Ihr Fachhändler geben Ihnen hierzu gerne Auskunft.
	Hämmern

KOMPONENTEN

1. BOHRFUTTER
2. TIEFENANSCHLAG
3. WAHLSCHALTER BETRIEBSART
4. SCHMIERMITTELBEHÄLTERDECKEL
5. ANTI-VIBRATIONSHANDGRIFF
6. EIN/AUS-SCHALTER
7. ZUSATZHANDGRIFF

* **Abgebildetes oder beschriebenes Zubehör gehört teilweise nicht zum Lieferumfang.**

TECHNISCHE DATEN

Typ **KUX21 (X21- Bezeichnung der Maschine, Repräsentant Bohrhammer)**

Spannung	220-240V~50Hz
Nennaufnahmeleistung	1050 W
Leerlaufdrehzahl	0-610/min
Schlagzahl	4150/min
Schlagenergie	7.5J
Schutzklasse	 /II
Max. Bohrleistung (Beton)	38 mm
Gewicht	5.3 kg

ZUBEHÖRTEILE

Zusatzhandgriff	1
Tiefenanschlag	1
Schmiermittel	1

Wir empfehlen Ihnen, sämtliche Zubehörteile beim selben Fachhändler zu beziehen, bei dem Sie auch Ihr Elektrowerkzeug gekauft haben. Verwenden Sie nur hochwertige Zubehörteile von namhaften Herstellern. Wählen Sie den Werkzeugtyp entsprechend der Arbeit,

die Sie durchführen möchten. Weitere Informationen finden Sie auf der Verpackung der Zubehörteile. Auch Ihr Fachhändler berät Sie gerne.

INFORMATIONEN ÜBER LÄRM

Gewichteter Schalldruck	L_{PA} : 94.3dB(A)
Gewichtete Schalleistung	L_{WA} : 105.3dB(A)
K_{PA} & K_{WA}	3.0dB(A)

Tragen Sie einen Gehörschutz.

INFORMATIONEN ÜBER VIBRATIONEN

Vibrationsgesamtmesswertermittlung gemäß EN60745:

Schlagbohren in Beton	Vibrationsemissionswert $a_{h,HD}$ = 8,152m/s ²
	Uncertainty K= 1.5m/s ²
Meißeln	Vibrationsemissionswert $a_{h,CH}$ = 14,6766m/s ²
	Uncertainty K= 1.5m/s ²

Der angegebene Gesamt vibrationswert kann zum Vergleich eines Werkzeugs mit einem anderen und auch zur vorläufigen Expositionsbewertung verwendet werden.

! WARNUNG: Der Vibrationsemissionswert kann während des tatsächlichen Gebrauchs des Elektrowerkzeugs vom angegebenen Wert abweichen, je nachdem, wie das Werkzeug gemäß folgenden Beispielen und weiteren Verwendungsmöglichkeiten eingesetzt wird:

Die Verwendung des Werkzeugs und die Art, wie die Materialien geschnitten oder angebohrt werden. Der Pflege- und Wartungszustand des Werkzeugs. Die Verwendung des richtigen Zubehörs und dessen Schärfe und Zustand. Die Festigkeit der Handgriffe und die Benutzung von Antivibrationszubehör. Der bestimmungsgemäß eund diesen Anweisungen entsprechende Gebrauch.

Wird dieses Werkzeug nicht angemessen gehandhabt, kann es zum Auftreten des Hand-Arm-Vibrationssyndroms kommen.

! WARNUNG: Sie sollten die tatsächlichen Arbeitsabschnitte genau ermitteln, um so den Belastungsgrad abzuschätzen. Auf diese Weise kann der Belastungsgrad während der gesamten Arbeitszeit möglicherweise wesentlich gemindert werden. So minimieren Sie das Risiko, dem Sie bei Vibrationen ausgesetzt sind. Verwenden Sie **IMMER** scharfe Meißel, Bohrer und Sägeblätter.

Pflegen Sie dieses Werkzeug den Anweisungen entsprechend und achten Sie stets auf eine gutes Einfetten (wo erforderlich).

Bei regelmäßiger Verwendung von Elektrowerkzeug sollten Sie in Antivibrationszubehör investieren.

Erstellen Sie einen Arbeitsplan, um die Verwendung von hochvibrierenden Werkzeugen auf mehrere Tage zu verteilen.

HINWEISE ZUM BETRIEB



HINWEIS: Lesen Sie das Handbuch vor Inbetriebnahme des Werkzeuges sorgfältig durch.

BESTIMMUNGSGEMÄSSER GEBRAUCH

Das Gerät ist bestimmt zum Hammerbohren in Beton, Ziegel und Gestein sowie für leichte Meißelarbeiten.



WARNING: Ziehen Sie vor allen Arbeiten am Elektrowerkzeug den Netzstecker aus der Steckdose.

BEDIENUNG

Aktion	Abbildung
BETRIEBMODUS WÄHLEN	Siehe Bild A
BOHRER EINSETZEN	Siehe Bild B1
BOHRER ENTFERNEN	Siehe Bild B2
ZUSATZGRIFF EINSTELLEN	Siehe Bild C
TIEFENANSLAG VERWENDEN	Siehe Bild D
EIN/AUS-SCHALTER	Siehe Bild E
SCHMIERUNG	Siehe Bild F
<p>DIE KOHLEBÜRSTEN ERSETZEN</p> <ul style="list-style-type: none"> • Lösen Sie die Kohlebürstenkappe mit einem Schraubendreher. • Wenn die Bürsten ausgetauscht werden müssen, tauschen Sie stets beide Bürsten aus. • Schrauben Sie die Kohlebürstenkappe wieder vollständig auf. Überzeugen Sie sich davon, dass das Werkzeug arbeitet. Ehe Sie mit der Arbeit beginnen, lassen Sie das Werkzeug ein paar Minuten laufen, damit sich die Bürsten etwas einschleifen können. 	Siehe Bild G1, G2
KONSTANTE ELEKTRONISCHE REGELUNG	/
ÜBERLASTUNGSSCHUTZ	/

TIPPS ZUR ARBEIT MIT IHREM WERKZEUG

1. Vermindern Sie den Druck auf das Bit, wenn es kurz vor dem Durchbruch steht. Dadurch vermeiden Sie ein Verklemmen des Bohrers.
2. Bei größeren Löchern bohren Sie zuerst ein Führungsloch mit einem kleineren Bohrer.
3. Üben Sie immer nur senkrechten Druck auf den Bohrer aus; idealerweise rechtwinklig zum Werkstück.
4. Schalten Sie niemals den Betriebsmodus um, während das Gerät läuft.
5. Üben Sie beim Meißeln keinen übermäßigen Druck aus. Mehr Druck beschleunigt das Arbeiten nicht.

WARTUNG

Ziehen Sie grundsätzlich den Netzstecker, bevor Sie Einstell-, Reparatur- oder Wartungstätigkeiten ausführen.

Es enthält keine Teile, die Sie warten müssen. Reinigen Sie Ihr Werkzeug niemals mit Wasser oder chemischen Lösungsmitteln. Wischen Sie es mit einem trockenen Tuch sauber. Lagern Sie Ihr Werkzeug immer an einem trockenen Platz. Halten Sie die Belüftungsöffnungen sauber. Halten Sie alle Bedienelemente staubfrei. Gelegentlich sind durch die Lüftungsschlitze hindurch Funken zu sehen. Dies ist normal und wird Ihr Werkzeug nicht beschädigen.

Lassen Sie ein beschädigtes Netzkabel vom Hersteller, von einem Fachhändler oder von einer ähnlich qualifizierten Person austauschen, um eine Gefährdung zu vermeiden.

UMWELTSCHUTZ



Elektroprodukte dürfen nicht mit dem normalen Haushaltsmüll entsorgt werden, sondern sollten nach Möglichkeit zu einer Recyclingstelle gebracht werden. Ihre zuständigen Behörden oder Ihr Fachhändler geben Ihnen hierzu gerne Auskunft.

FEHLERBEHEBUNG

Die folgende Tabelle zeigt die Überprüfungen und Schritte an, die Sie durchführen können, wenn Ihre Maschine nicht ordnungsgemäß funktioniert. Falls diese das Problem nicht identifizieren/lösen können, kontaktieren Sie bitte den Kress Kundendienst.

Ich möchte an dieser Stelle nochmals darauf hinweisen, dass empfohlen wird, den Schaft eines jeden verwendeten Bohraufsatzes einzuschmieren.

Symptom	Mögliche Ursache	Lösungsmöglichkeit
Maschine arbeitet nicht	Maschine hat keine Stromzufuhr	Hauptschalter einschalten Eine andere Steckdose benutzen.
	Die Kohlebürsten sind verschlissen	Lassen Sie diese von einem Fachmann prüfen, und ersetzen Sie sie bei Bedarf
Die Strom- und Hammerleistung der Maschine ist gering	Maschine ist eventuell kalt.	Die Maschine 1-2 Minuten aufwärmen, bis sie eine ordnungsgemäße Betriebstemperatur erreicht hat
	Ihr Bohraufsatz bewegt sich nicht frei im Bohrfutter	Das Bohrfutter von Staub und Schmutz reinigen; gegebenenfalls den Schaft des Aufsatzes schmieren.
Ihr Bohraufsatz passt nicht leicht in das Bohrfutter	Das Bohrfutter ist mit Staub und Schmutz verunreinigt.	Staub und Schmutz vom Bohrfutter entfernen.
	Der Schaft des Aufsatzes ist beschädigt oder verzerrt.	Gegen einen neuen Aufsatz austauschen.

KONFORMITÄTSSER KLÄRUNG

Wir,
Positec Germany GmbH
Grüner Weg 10, 50825 Cologne, Germany

erklären hiermit, dass unser Produkt
Beschreibung **Bohrhammer**
Typ **KUX21 (X21- Bezeichnung der Maschine, Repräsentant der Bohrhammer)**
Funktion **Hämmern verschiedener Materialien**

den Bestimmungen der folgenden Richtlinien entspricht:

2006/42/EC,
2011/65/EU&(EU)2015/863,
2014/30/EU

Werte nach

EN 60745-1, EN 60745-2-6,
EN 55014-1, EN 55014-2,
EN IEC 61000-3-2, EN 61000-3-3

Zur Kompilierung der technischen Datei ermächtigte Person,

Name Marcel Filz
Adresse Positec Germany GmbH Grüner Weg 10, 50825 Cologne, Germany



2020/05/25
Allen Ding
Stellvertretender Cheffingenieur,
Prüfung und Zertifizierung
Positec Technology (China) Co., Ltd
18, Dongwang Road, Suzhou Industrial Park, Jiangsu 215123, P. R. China



NOTICE ORIGINALE

AVERTISSEMENTS

GÉNÉRAUX DE SÉCURITÉ

POUR L'OUTIL

 **AVERTISSEMENT** Lire tous les avertissements de sécurité et toutes les instructions. Ne pas suivre les avertissements et instructions peut donner lieu à un choc électrique, un incendie et/ou une blessure sérieuse.

Conserver tous les avertissements et toutes les instructions pour pouvoir s'y reporter ultérieurement.

Le terme «outil» dans les avertissements fait référence à votre outil électrique alimenté par le secteur (avec cordon d'alimentation) ou votre outil fonctionnant sur batterie (sans cordon d'alimentation).

1) SÉCURITÉ DE LA ZONE DE TRAVAIL

- a) **Conserver la zone de travail propre et bien éclairée.** Les zones en désordre ou sombres sont propices aux accidents.
- b) **Ne pas faire fonctionner les outils électriques en atmosphère explosive, par exemple en présence de liquides inflammables, de gaz ou de poussières.** Les outils électriques produisent des étincelles qui peuvent enflammer les poussières ou les fumées.
- c) **Maintenir les enfants et les personnes présentes à l'écart pendant l'utilisation de l'outil.** Les distractions peuvent vous faire perdre le contrôle de l'outil.

2) SÉCURITÉ ÉLECTRIQUE

- a) **Il faut que les fiches de l'outil électrique soient adaptées au socle. Ne jamais modifier la fiche de quelque façon que ce soit. Ne pas utiliser d'adaptateurs avec des outils à branchement de terre.** Des fiches non modifiées et des socles adaptés réduiront le risque de choc électrique.
- b) **Éviter tout contact du corps avec des surfaces reliées à la terre telles que les tuyaux, les radiateurs, les cuisinières et les réfrigérateurs.** Il existe un risque accru de choc électrique si votre corps est relié à la terre.
- c) **Ne pas exposer les outils à la pluie ou à des conditions humides.** La pénétration d'eau à l'intérieur d'un outil augmentera le risque de choc électrique.
- d) **Ne pas maltraiter le cordon. Ne jamais utiliser le cordon pour porter, tirer ou débrancher l'outil. Maintenir le cordon à l'écart de la chaleur, du lubrifiant, des arêtes ou des parties en mouvement.** Des cordons endommagés ou emmêlés augmentent le risque de choc électrique.
- e) **Lorsqu'on utilise un outil à l'extérieur, utiliser un prolongateur adapté à l'utilisation extérieure.** L'utilisation d'un cordon adapté à l'utilisation extérieure réduit le risque de choc électrique.
- f) **Si l'usage d'un outil dans un emplacement humide est inévitable, utiliser une alimentation protégée par un dispositif à**

courant différentiel résiduel (DDR). L'usage d'un DDR réduit le risque de choc électrique.

3) SÉCURITÉ DES PERSONNES

- a) **Restez vigilant, regardez ce que vous êtes en train de faire et faites preuve de bon sens dans votre utilisation de l'outil. Ne pas utiliser un outil lorsque vous êtes fatigué ou sous l'emprise de drogues, d'alcool ou de médicaments.** Un moment d'inattention au cours de l'utilisation d'un outil peut entraîner des blessures graves.
- b) **Utiliser un équipement de sécurité. Toujours porter une protection pour les yeux.** Les équipements de sécurité tels que les masques contre les poussières, les chaussures de sécurité antidérapantes, les casques ou les protections acoustiques utilisés dans les conditions appropriées réduiront le risque de blessures.
- c) **Éviter tout démarrage intempestif. S'assurer que l'interrupteur est en position arrêté avant de brancher l'outil au secteur et/ou au bloc de batteries, de le ramasser ou de le porter.** Porter les outils en ayant le doigt sur l'interrupteur ou brancher des outils dont l'interrupteur est en position marche est source d'accidents.
- d) **Retirer toute clé de réglage avant de mettre l'outil en marche.** Une clé laissée fixée sur une partie tournante de l'outil peut entraîner des blessures.
- e) **Ne pas se précipiter. Garder une position et un équilibre adaptés à tout moment.** Cela permet un meilleur contrôle de l'outil dans des situations inattendues.
- f) **S'habiller de manière adaptée. Ne pas porter de vêtements amples ou de bijoux. Garder les cheveux, les vêtements et les gants à distance des parties en mouvement.** Des vêtements amples, des bijoux ou les cheveux longs peuvent être attrapés par des parties en mouvement.
- g) **Si des dispositifs sont fournis pour le raccordement d'équipements pour l'extraction et la récupération des poussières, s'assurer qu'ils sont connectés et correctement utilisés.** Utiliser des collecteurs de poussière peut réduire les risques dus aux poussières.
- 4) **UTILISATION ET ENTRETIEN DE L'OUTIL**
 - a) **Ne pas forcer l'outil. Utiliser l'outil adapté à votre application.** L'outil adapté réalisera mieux le travail et de manière plus sûre au régime pour lequel il a été construit.
 - b) **Ne pas utiliser l'outil si l'interrupteur ne permet pas de passer de l'état de marche à celui d'arrêt et vice versa.** Tout outil qui ne peut pas être commandé par l'interrupteur est dangereux et doit être réparé.
 - c) **Débrancher la fiche de la source d'alimentation secteur et/ou le bloc de batteries de l'outil avant tout réglage, changement d'accessoires ou avant de ranger l'outil.** De telles mesures de sécurité préventives réduisent le risque de démarrage accidentel de l'outil.
 - d) **Conserver les outils à l'arrêt hors de la portée des enfants et ne pas permettre à des personnes ne connaissant pas l'outil**















ou les présentes instructions de le faire fonctionner. Les outils sont dangereux entre les mains d'utilisateurs novices.

- e) **Observer la maintenance de l'outil. Vérifier qu'il n'y a pas de mauvais alignement ou de blocage des parties mobiles, des pièces cassées ou toute autre condition pouvant affecter le fonctionnement de l'outil.** En cas de dommages, faire réparer l'outil avant de l'utiliser. De nombreux accidents sont dus à des outils mal entretenus.
- f) **Garder affûtés et propres les outils permettant de couper.** Des outils destinés à couper correctement entretenus avec des pièces coupantes tranchantes sont moins susceptibles de rester bloqués et sont plus faciles à contrôler.
- g) **Utiliser l'outil, les accessoires et les lames etc., conformément à ces instructions, en tenant compte des conditions de travail et du travail à réaliser.** L'utilisation de l'outil pour des opérations différentes de celles prévues pourrait donner lieu à des situations dangereuses.
- 5) **MAINTENANCE ET ENTRETIEN**
- a) **Faire entretenir l'outil par un réparateur qualifié utilisant uniquement des pièces de rechange identiques.** Cela assurera le maintien de la sécurité de l'outil.

AVERTISSEMENTS DE SÉCURITÉ POUR LES MARTEAUX

- 1. Porter une protection pour les oreilles.**
L'exposition au bruit peut causer une perte d'audition.
- 2. Veuillez utiliser les poignées auxiliaires fournies avec l'outil.** La perte de contrôle peut engendrer des blessures.
- 3. Tenir l'outil par ses surfaces antidérapantes et isolées si l'outil de coupe risque d'entrer en contact avec des câbles cachés.** L'entrée en contact avec un câble sous tension rendra les parties en métal de l'outil également sous tension et l'utilisateur pourrait recevoir une décharge électrique.
- 4. Porter un masque contre la poussière.**

SYMBOLES

	Pour réduire le risque de blessure, l'utilisateur doit lire le mode d'emploi.
	Porter une protection pour les oreilles
	Porter une protection pour les yeux
	Porter un masque contre la poussière
	Double isolation
	Portez des gants de protection
	Avant toute intervention sur l'appareil, toujours retirer la fiche du câble d'alimentation de la prise de courant.
	Béton
	Haute vitesse
	Basse vitesse
	Porte-outil
	Perceuse
	Les déchets d'équipements électriques et électroniques ne doivent pas être déposés avec les ordures ménagères. Ils doivent être collectés pour être recyclés dans des centres spécialisés. Consultez les autorités locales ou votre revendeur pour obtenir des renseignements sur l'organisation de la collecte.
	Burinage

LISTE DES COMPOSANTS

1. MANDRIN
2. BUTÉE DE PROFONDEUR
3. SELECTEUR DE MODE DE FONCTIONNEMENT
4. COUVERCLE DU RÉSERVOIR À GRAISSE
5. POIGNÉE SUPPLÉMENTAIRE AMORTISSANT LES VIBRATIONS
6. COMMUTATEUR MARCHE/ARRÊT
7. POIGNÉE AUXILIAIRE

* Les accessoires reproduits ou décrits ne sont pas tous compris avec le modèle standard livré.

CARACTÉRISTIQUES TECHNIQUES

Modèle **KUX21 (X21 - désignations des pièces, illustration de la Marteau Perforateur)**

Tension nominale	220-240V-50Hz
Puissance	1050 W
18 Vitesse à vide	0-610/min
FR Cadence de frappe	4150/min
Energie d'impact	7.5J
Classe de protection	 /II
Capacité max de perçage (Béton)	38 mm
Masse de la machine	5.3 kg

ACCESSOIRES

Poignée auxiliaire	1
Butée de profondeur	1
D'huile	1

Nous vous recommandons d'acheter tous vos accessoires du même magasin qui vous a vendu l'outil. Il est impératif d'utiliser des accessoires de bonne qualité et de marque connue et de choisir l'accessoire correct recommandé dans ce manuel. Choisissez le type d'outil approprié au travail que vous désirez entreprendre. Pour plus d'informations, se référer à l'emballage des accessoires. Le personnel du magasin est également là pour vous conseiller.

INFORMATIONS RELATIVES AU BRUIT

Niveau de pression acoustique pondéré A	L_{pA} :94.3dB(A)
Niveau de puissance acoustique pondéré A	L_{wA} :105.3dB(A)
K_{pA} & K_{wA}	3.0dB(A)

Porter une protection pour les oreilles.

INFORMATIONS RELATIVE AUX VIBRATIONS

Valeurs totales de vibrations déterminées selon la norme EN60745:

Perçage à percussion dans du béton	Valeur d'émission de vibrations $a_{h,HD} = 8,152m/s^2$
	Incertitude $K = 1.5m/s^2$
Burinage	Valeur d'émission de vibrations $a_{h,CH} = 14,6766m/s^2$
	Incertitude $K = 1,5 m/s^2$

La valeur totale de vibration déclarée peut être utilisée pour comparer un outil à un autre, et peut également être utilisé dans une évaluation préliminaire de l'exposition.



AVERTISSEMENT: La valeur d'émission de vibrations pendant l'utilisation réelle de l'outil électrique peut différer de la valeur déclarée selon la manière dont l'outil est utilisé, selon les exemples suivants et d'autres variations sur la manière dont l'outil est utilisé:

Comment l'outil est utilisé et quels matériaux sont coupés ou percés.

L'outil est en bon état et bien entretenu.

L'utilisation du bon accessoire pour l'outil et l'assurance qu'il est affûté et en bon état.

La bonne tenue des poignées et, le cas échéant, les accessoires anti-vibrations utilisés.

L'outil est utilisé comme prévu dans sa conception et dans le présent mode d'emploi.

Cet outil peut causer un syndrome des vibrations main-bras s'il n'est pas correctement géré.



AVERTISSEMENT: Pour être précise, une évaluation du niveau d'exposition en conditions réelles d'utilisation doit également tenir compte de toutes les parties du cycle d'utilisation telles que les moments où l'outil est éteint, et ceux où il fonctionne au ralenti mais ne réalise pas réellement de tâche. Ceci peut réduire de manière significative le niveau d'exposition et la durée d'utilisation totale.

Afin de minimiser le risque d'exposition aux vibrations : Utilisez TOUJOURS des burins, des forets et des lames affûtés.

Entretenez cet outil de manière conforme au mode

d'emploi et maintenez-le lubrifié (le cas échéant).
Si l'outil doit être utilisé régulièrement, investissez dans des accessoires anti-vibrations.
Planifiez votre travail pour étaler l'utilisation des outils à forte vibration sur plusieurs jours.

INSTRUCTIONS D'UTILISATION



REMARQUE: Avant d'utiliser cet outil, lire attentivement le mode d'emploi.

UTILISATION CONFORME

L'appareil est conçu pour les travaux de perçage en frappe dans le béton, la brique et la pierre ainsi que pour de petits travaux de burinage.



AVERTISSEMENT! Avant toute intervention sur l'appareil, toujours retirer la fiche du câble d'alimentation de la prise de courant.

FONCTIONNEMENT

Action	Illustration
Sélection du mode de fonctionnement	Voir Fig. A
Insertion d'un foret	Voir Fig. B1
Retrait d'un foret	Voir Fig. B2
Ajustement de la poignée auxiliaire	Voir Fig. C
Utiliser la jauge de profondeur	Voir Fig. D
Commutateur marche/arrêt	Voir Fig. E
Lubrification de la machine	Voir Fig. F
<p>ATTENTION: Tenir le récipient à graisse éloigné des enfants.</p> <p>Remplacement des balais</p> <ul style="list-style-type: none"> Dévissez le capot des charbons à l'aide d'un tournevis. Lorsque les balais doivent être remplacés, changez toujours les deux balais en même temps. Revissez le capot. Vérifiez que l'outil fonctionne avant de l'utiliser, en le laissant fonctionner pendant quelques minutes. 	Voir Fig. G1, G2
Constant-Electronic	/
Protection contre les surcharges	/

ASTUCES CONCERNANT VOTRE OUTIL

- Réduire la pression sur le foret lorsque la surface va être percée de manière à éviter d'empêcher le foret de gripper.
- Lors du forage d'un grand trou, d'abord percer un trou pilote en utilisant un foret plus petit.
- Toujours enfoncer le foret en ligne droite, et si possible en formant un angle droit avec la surface à forer.
- Ne jamais changer de mode opératoire pendant que le foret est en marche.
- Ne pas exercer une trop forte pression sur l'outil lors du cisèlement. Une pression trop forte sur l'outil ne fait pas avancer le travail plus rapidement.

ENTRETIEN

Retirer la fiche de la prise avant de procéder à un réglage, une réparation ou un entretien.

Il n'y a pas de pièces réparables par l'utilisateur dans cet outil. Ne jamais utiliser d'eau ou de nettoyants chimiques pour nettoyer l'outil. Nettoyer avec un chiffon sec. Toujours conserver l'outil motorisé dans un endroit sec. Maintenir les fentes de ventilation du moteur propres. Empêcher que les commandes de marche soient couvertes de sciure. Il est normal que des étincelles soient visibles dans les fentes de ventilation, cela n'endommagera pas l'outil motorisé.

Si l'alimentation est endommagée, elle doit être remplacée par le fabricant, son agent de maintenance ou une personne qualifiée de façon similaire, afin d'éviter tout danger.

PROTECTION DE L'ENVIRONNEMENT



Les déchets d'équipements électriques et électroniques ne doivent pas être déposés avec les ordures ménagères. Ils doivent être collectés pour être recyclés dans des centres spécialisés. Consultez les autorités locales ou votre revendeur pour obtenir des renseignements sur l'organisation de la collecte.

DÉPANNAGE

Le tableau ci-dessous vous donne un aperçu des manipulations possibles à effectuer si votre machine ne fonctionne pas correctement.

Si vous n'arrivez pas à identifier/résoudre le problème grâce à ce tableau, contactez le service client de Kress.

Un dernier conseil: nous vous rappelons qu'il est toujours préférable de graisser la tige des mèches avant de les utiliser.

Symptôme	Causes possibles	Solutions possibles
La machine ne marche pas.	La machine n'est pas sous tension.	Mettez-la sous tension. Utilisez une autre prise.
	Les brosses sont usées.	Demandez à une personne qualifiée de les vérifier et de les remplacer le cas échéant.
La machine a une puissance de frappe très réduite.	La machine est peut-être froide.	Laissez la machine chauffer pendant 1 ou 2 min, jusqu'à ce qu'elle soit à la bonne température.
	La mèche glisse mal dans le mandrin.	Enlevez la poussière et les débris accumulés dans le mandrin; huilez la tige de la mèche si nécessaire.
La mèche entre mal dans le mandrin.	Le mandrin contient des poussières et des débris.	Enlevez la poussière et les débris accumulés dans le mandrin.
	La tige de la mèche est tordue ou endommagée.	Utilisez une autre mèche.

DÉCLARATION DE CONFORMITÉ

Nous,
Positec Germany GmbH
Grüner Weg 10, 50825 Cologne, Germany

Déclarons ce produit

Description **Marteau Perforateur**

Modèle **KUX21 (X21- désignations des pièces, illustration de la Marteau Perforateur)**

Fonction **Martelage de différents matériaux**

Est conforme aux directives suivantes,

2006/42/EC,
2011/65/EU&(EU)2015/863,
2014/30/EU

Et conforme aux normes :

EN 60745-1,
EN 60745-2-6,
EN 55014-1,
EN 55014-2,
EN IEC 61000-3-2,
EN 61000-3-3

La personne autorisée à compiler le dossier technique,

Nom Marcel Filz

Adresse Positec Germany GmbH
Grüner Weg 10, 50825 Cologne, Germany



2020/05/25

Allen Ding

Ingénieur en chef adjoint, Essais & Certification
Positec Technology (China) Co., Ltd
18, Dongwang Road, Suzhou Industrial
Park, Jiangsu 215123, P. R. China

ISTRUZIONI ORIGINALI AVVISI GENERALI PER LA SICUREZZA DEGLI UTENSILI A MOTORE

⚠ ATTENZIONE! È assolutamente necessario leggere attentamente tutte le istruzioni.

Eventuali errori nell'adempimento delle istruzioni qui di seguito riportate potranno causare scosse elettriche, incendi e/o lesioni gravi.

Conservare tutti gli avvisi e le istruzioni per poterle consultare quando necessario.

Il termine qui di seguito utilizzato «utensile elettrico» si riferisce ad utensili elettrici alimentati dalla rete (con linea di allacciamento), nonché ad utensili elettrici alimentati a pile (senza linea di allacciamento).

1) POSTO DI LAVORO

- a) **Mantenere pulito ed ordinato il posto di lavoro.** Il disordine e le zone di lavoro non illuminate possono essere fonte di incidenti.
- b) **Evitare d'impiegare l'utensile in ambienti soggetti al rischio di esplosioni nei quali si trovino liquidi, gas o polveri infiammabili.** Gli utensili elettrici producono scintille che possono far infiammare la polvere o i gas.
- c) **Mantenere lontani i bambini ed altre persone durante l'impiego dell'utensile elettrico.** Eventuali distrazioni potranno comportare la perdita del controllo sull'utensile.

2) SICUREZZA ELETTRICA

- a) **La spina per la presa di corrente dovrà essere adatta alla presa. Evitare assolutamente di apportare modifiche alla spina. Non impiegare spine adattatrici assieme ad utensili con collegamento a terra.** Le spine non modificate e le prese adatte allo scopo riducono il rischio di scosse elettriche.
- b) **Evitare il contatto fisico con superfici collegate a terra, come tubi, riscaldamenti, cucine elettriche e frigoriferi.** Sussiste un maggior rischio di scosse elettriche nel momento in cui il corpo è messo a massa.
- c) **Custodire l'utensile al riparo dalla pioggia o dall'umidità.** L'eventuale infiltrazione di acqua in un utensile elettrico va ad aumentare il rischio d'insorgenza di scosse elettriche.
- d) **Non usare il cavo per scopi diversi da quelli previsti al fine di trasportare o appendere l'apparecchio, oppure di togliere la spina dalla presa di corrente.** Mantenere l'utensile al riparo da fonti di calore, dall'olio, dagli spigolio da parti di strumenti in movimento. I cavi danneggiati o aggrovigliati aumentano il rischio d'insorgenza di scosse elettriche.
- e) **Qualora si voglia usare l'utensile all'aperto, impiegare solo ed esclusivamente cavi di prolunga omologati per l'impiego all'esterno.** L'uso di un cavo di prolunga omologato per l'impiego all'esterno riduce il rischio d'insorgenza di scosse elettriche.
- f) **Se si deve utilizzare l'utensile a motore in un luogo umido, utilizzare una fonte di alimentazione con protezione a corrente**

residua. L'uso di un dispositivo a corrente residua reduce il rischio di folgorazioni elettriche.

3) SICUREZZA DELLE PERSONE

- a) **È importante concentrarsi su ciò che si sta facendo e a maneggiare con giudizio l'utensile elettrico durante le operazioni di lavoro.** Non utilizzare l'utensile in caso di stanchezza o sotto l'effetto di droghe, bevande alcoliche e medicinali. Un attimo di distrazione durante l'uso dell'utensile potrà causare lesioni gravi.
 - b) **Indossare sempre equipaggiamento protettivo individuale, nonché guanti protettivi.** Se si avrà cura d'indossare equipaggiamento protettivo individuale come la maschera antipolvere, la calzatura antidrucciolabile di sicurezza, il casco protettivo o la protezione dell'udito, a seconda dell'impiego previsto per l'utensile elettrico, si potrà ridurre il rischio di ferite.
 - c) **Evitare avviamenti involontari. Controllare che l'interruttore sia nella posizione off prima di effettuare il collegamento a una sorgente di alimentazione/batteria, e prima di sollevare o trasportare l'utensile.** Il fatto di tenere il dito sopra all'interruttore o di collegare l'utensile acceso all'alimentazione di corrente potrà essere causa di incidenti.
 - d) **Togliere gli attrezzi di regolazione o la chiave inglese prima di accendere l'utensile.** Un utensile o una chiave inglese che si trovino in una parte di strumento in rotazione potranno causare lesioni.
 - e) **È importante non sopravvalutarsi. Avere curadi mettersi in posizione sicura e di mantenere l'equilibrio.** In tale maniera sarà possibile controllare meglio l'apparecchio in situazioni inaspettate.
 - f) **Indossare vestiti adeguati. Evitare di indossare vestiti lenti o gioielli. Tenere i capelli, i vestiti ed i guanti lontani da pezzi in movimento.** Vestiti lenti, gioielli o capelli lunghi potranno impigliarsi in pezzi in movimento.
 - g) **Se sussiste la possibilità di montare dispositivi di aspirazione o di captazione della polvere, assicurarsi che gli stessi siano stati installati correttamente e vengano utilizzati senza errori.** L'impiego dei suddetti dispositivi diminuisce il pericolo rappresentato dalla polvere.
- ## 4) MANEGGIO ED IMPIEGO ACCURATO DI UTENSILI ELETTRICI
- a) **Non sovraccaricare l'utensile. Impiegare l'utensile elettrico adatto per sbrigare il lavoro.** Utilizzando l'utensile elettrico adatto si potrà lavorare meglio e con maggior sicurezza nell'ambito della gamma di potenza indicata.
 - b) **Non utilizzare utensili elettrici con interruttori difettosi.** Un utensile elettrico che non si può più accendere o spegnere è pericoloso e dovrà essere riparato.
 - c) **Scollegare la spina dalla sorgente di alimentazione e/o la batteria dall'utensile prima di effettuare regolazione, cambiare accessori, o riporre gli utensili a motore.** Tale precauzione eviterà che l'apparecchio possa essere messo in funzione inavvertitamente.
 - d) **Custodire gli utensili elettrici non utilizzati**

al di fuori della portata dei bambini. Non fare usare l'apparecchio a persone che non sono abituate ad usarlo o che non abbiano letto le presenti istruzioni. Gli utensili elettrici sono pericolosi se utilizzati da persone inesperte.

e) **Effettuare accuratamente la manutenzione dell'apparecchio. Verificare che le parti mobili dello strumento funzionino perfettamente e non s'inceppino, che non ci siano pezzi rotti o danneggiati al punto tale da limitare la funzione dell'apparecchio stesso. Far riparare le parti danneggiate prima d'impiegare l'apparecchio. Numerosi incidenti vengono causati da utensili elettrici la cui manutenzione è stata effettuata poco accuratamente.**

f) **Mantenere affilati e puliti gli utensili da taglio. Gli utensili da taglio curati con particolare attenzione e con taglienti affilati s'inceppano meno frequentemente e sono più facili da condurre.**

g) **Utilizzare utensili elettrici, accessori, attrezzi, ecc. in conformità con le presenti istruzioni e secondo quanto previsto per questo tipo specifico di apparecchio. Osservare le condizioni di lavoro ed il lavoro da eseguirsi durante l'impiego. L'impiego di utensili elettrici per usi diversi da quelli consentiti potrà dar luogo a situazioni di pericolo.**















5) ASSISTENZA

a) **Fare riparare l'apparecchio solo ed esclusivamente da personale specializzato e solo impiegando pezzi di ricambio originali. In tale maniera potrà essere salvaguardata la sicurezza dell'apparecchio.**

INDICAZIONI DI SICUREZZA PER MARTELLI

- 1. Indossare protezione per le orecchie.**
L'esposizione al rumore può provocare la perdita dell'udito.
- 2. Usare le impugnature ausiliarie fornite in dotazione all'attrezzo.** La perdita di controllo può provocare lesioni personali.
- 3. Afferrare lo strumento per le apposite maniglie quando si eseguono operazioni durante le quali l'attrezzo potrebbe entrare in contatto con cavi nascosti.** Il contatto con cavi elettrici in tensione espone l'operatore al rischio di scosse elettriche.
- 4. Indossare una mascherina antipolvere.**

SIMBOLI

	Per ridurre il rischio di lesioni, l'utente deve leggere il manuale di istruzioni
	Indossare protezione per le orecchie
	Indossare protezione per gli occhi
	Indossare una mascherina antipolvere
	Doppio isolamento
	Indossare guanti protettivi
	Prima di qualunque intervento alla macchina, estrarre la spina dalla presa di rete.
	Calcestruzzo
	Alta velocità
	Bassa velocità
	Portautensili
	Trapanatura
	I prodotti elettrici non possono essere gettati tra i rifiuti domestici. L'apparecchio da rottamare deve essere portato al centro di riciclaggio per un corretto trattamento. Controllare con le autorità locali o con il rivenditore per localizzare il centro di riciclaggio più vicino.
	Scalpellatura

ELENCO DEI COMPONENTI

1.	MANDRINO
2.	ASTA DI PROFONDITÀ
3.	MANOPOLA DI SELEZIONE FUNZIONI
4.	COPERCHIO SCOMPARTO LUBRIFICANTE
5.	IMPUGNATURA SUPPLEMENTARE ANTIVIBRAZION
6.	INTERRUTTORE DI AVVIO/ARRESTO
7.	IMPUGNATURA AUSILIARIA

* Accessori illustrati o descritti non fanno necessariamente parte del volume di consegna.

DATI TECNICI

Codice **KUX21 (X21- designazione del macchinario rappresentativo del Martello Rotativo)**

Tensione	220-240V~50Hz
Potenza	1050 W
Velocità nominale a vuoto	0-610/min
Frequenza d'impatto	4150/min
Energia di impatto	7.5J
Classe di protezione	 /II
Capacità massima di foratura (Calcestruzzo)	38 mm
Peso dell'utensile	5.3 kg

ACCESSORI

Impugnatura ausiliaria	1
Asta di profondità	1
Di olio	1

Si raccomanda di acquistare tutti gli accessori nello stesso negozio in cui è stato acquistato l'attrezzo. Usare accessori di buona qualità e di marca conosciuta. Scegliere il tipo in base al lavoro che si intende effettuare. Fare riferimento alla confezione dell'accessorio per altri dettagli. Il personale del negozio può aiutarvi e consigliarvi.

INFORMAZIONI SUL RUMORE

Pressione sonora ponderata A	L_{pA} : 94.3dB(A)
Potenza sonora ponderata A	L_{WA} : 105.3dB(A)
K_{PA} & K_{WA}	3.0dB(A)

Indossare protezione per le orecchie.

INFORMAZIONI SULLA VIBRAZIONE

I valori totali di vibrazione sono determinati secondo lo standard EN60745:

Perforazione a percussione su cemento	Valore emissione vibrazioni $a_{h,HD}$ = 8,152m/s ²
	Incertezza K= 1.5m/s ²
Scalpellatura	Valore emissione vibrazioni $a_{h,CH}$ = 14,6766m/s ²
	Incertezza K= 1.5m/s ²

Si può usare il valore totale della vibrazione dichiarata per riportare un attrezzo all'altro e anche come verifica preliminare dell'esposizione.

 **AVVERTENZA:** Il valore delle vibrazioni emesse durante il reale utilizzo dello strumento può differire dal valore dichiarato in base ai modi con cui viene usato lo strumento, ai seguenti esempi e ad altre variabili:

Come viene usato l'apparecchio e i materiali tagliati o forati.

Le condizioni e la buona manutenzione dello strumento. L'uso dell'accessorio corretto per il taglio e la sua affilatura, nonché le sue buone condizioni.

La stretta sull'impugnatura e l'eventuale utilizzo di accessori antivibrazione.

L'adeguatezza dell'utilizzo dell'utensile rispetto a quanto previsto.

Questo strumento potrebbe causare la sindrome da vibrazioni mano-braccio se il suo utilizzo non viene gestito correttamente.

 **AVVERTENZA:** Per essere precisi, una stima del livello di esposizione nelle attuali condizioni di utilizzo dovrebbe anche tenere conto di tutte le parti del ciclo operativo, come le volte in cui lo strumento viene spento e il tempo in cui viene lasciato girare a vuoto senza realmente fare il suo lavoro. Questo potrebbe ridurre significativamente il livello di esposizione sul periodo di lavoro totale:

Un aiuto a minimizzare il proprio rischio di esposizione alle vibrazioni.

USARE sempre scalpelli, trapani e lame affilati.

Conservare questo strumento sempre in conformità a queste istruzioni e mantenerlo ben lubrificato (dove appropriato).

Se lo strumento deve essere usato regolarmente, investire in accessori antivibrazione.

Pianificare il programma di lavoro in modo da suddividere i lavori che implicano le maggiori vibrazioni nell'arco di più giorni.

ISTRUZIONI SUL FUNZIONAMENTO

 **NOTA:** Leggere scrupolosamente il manuale delle istruzioni prima di usare l'attrezzo.

USO CONFORME ALLE NORME

La macchina è idonea per l'esecuzione di forature battenti in mattoni, nel calcestruzzo e nel materiale minerale e così pure per leggeri lavori di scalpellatura.

 **ATTENZIONE!** Prima di qualunque intervento alla macchina, estrarre la spina dalla presa di rete.

FUNZIONAMENTO

Azione	Figura
Selezione della modalità di funzionamento	Vedere Figura. A
Inserimento punte per foratura	Vedere Figura. B1
Rimozione punte foratura	Vedere Figura. B2
Impugnatura ausiliaria	Vedere Figura. C
Uso dell'indicatore di profondità	Vedere Figura. D
Interruttore di avvio/arresto	Vedere Figura. E
Apparecchiatura lubrificante	Vedere Figura. F
<p> Attenzione: Tenere il contenitore del grasso lontano dalla portata dei bambini.</p> <p>Sostituzione delle spazzole</p> <ul style="list-style-type: none"> • Svitare con l'ausilio di un cacciavite il coperchio di copertura della spazzola al carbonio. • Quando una spazzola deve essere sostituita, procedere alla sostituzione di entrambe. • Svitare completamente il coperchio di copertura della spazzola al carbonio. Controllare che lo strumento funzioni. Prima dell'uso lasciar funzionare per qualche minuto per consentire alle spazzole di assestarsi. 	Vedere Figura. G1, G2
Controllo elettronico costante	/
Protezione da sovraccarico	/

CONSIGLI PER IL LAVORO CON L'ATTREZZO

1. Ridurre la pressione sulla punta del trapano quando sta per effettuare il foro. Ciò eviterà che il trapano si inceppi.
2. Quando si trapano un foro di rilevante diametro, trapanare prima un foro di prova utilizzando una punta per trapano più piccola.
3. Esercitare sempre sul trapano una pressione in linea retta e, se possibile, perpendicolare al pezzo da lavorare.
4. Non cambiare mai la modalità di funzionamento mentre il trapano è in funzione.
5. Non applicare una pressione eccessiva sull'attrezzo mentre lo si sta usando come scalpello. Il ricorso a una forza eccessiva non accelera la velocità dell'operazione.

MANUTENZIONE

Rimuovere la spina dalla presa di corrente prima di eseguire qualsiasi regolazione, riparazione o manutenzione.

All'interno dell'attrezzo non ci sono parti riparabili da parte dell'utente. Non usare mai acqua o detersivi chimici per pulire l'attrezzo. Pulire con un panno asciutto. Immagazzinare sempre gli attrezzi elettrici in luoghi asciutti. Tenere pulite le aperture di ventilazione del motore. Tenere puliti dalla polvere tutti i controlli operativi. La formazione di scintille all'interno delle aperture di ventilazione, è un fenomeno normale che non crea danni all'attrezzo.

Se il cavo d'alimentazione è danneggiato, deve essere sostituito dal produttore, il suo distributore o persona egualmente qualificata per evitare pericoli.

TUTELA AMBIENTALE

 I prodotti elettrici non possono essere gettati tra i rifiuti domestici. L'apparecchio da rottamare deve essere portato al centro di riciclaggio per un corretto trattamento. Controllare con le autorità locali o con il rivenditore per localizzare il centro di riciclaggio più vicino.

RISOLUZIONE GUASTI

La tabella che segue suggerisce controlli e azioni da intraprendere se il vostro apparecchio non funziona correttamente.

Se in questo modo non è possibile identificare/risolvere il problema, contattare il Servizio Clienti di Kress.

Mi permetto di suggerire di nuovo di ingrassare la base di ogni punta che si usa.

Sintomo	Possibili cause	Possibile soluzione
L'apparecchio non funziona	L'apparecchio non è alimentato	Accendere l'apparecchio. Usare un'altra presa
	Le spazzole sono usurate	Farle ispezionare da un tecnico qualificato e sostituirle, se necessario
La potenza e l'efficienza del martello dell'apparecchio sono scarsi.	L'apparecchio è freddo	Scaldare l'apparecchio per 1-2 minuti fino a che raggiunge la temperatura adatta al funzionamento
	La punta non scorre liberamente nel mandrino.	Rimuovere polvere e sporcizia dall'interno del mandrino. Ingrassare la base della punta se necessario.
La punta non entra con facilità nel mandrino	Il mandrino contiene polvere e sporcizia.	Pulire l'interno del mandrino da polvere e sporcizia
	La base della punta è danneggiato o storto	Usare un'altra punta

DICHIARAZIONE DI CONFORMITÀ

NOI
Positec Germany GmbH
Grüner Weg 10, 50825 Cologne, Germany

Dichiara che l'apparecchio,
Descrizione **Martello rotativo**
Codice **KUX21 (X21- designazione del macchinario rappresentativo del Martello Rotativo)**
funzione **Perforazione di vari materiali.**

È conforme alle seguenti direttive,
2006/42/EC,
2011/65/EU&(EU)2015/863,
2014/30/EU

conforme a,
EN 60745-1,
EN 60745-2-6,
EN 55014-1,
EN 55014-2,
EN IEC 61000-3-2,
EN 61000-3-3

Il responsabile autorizzato alla compilazione della documentazione tecnica,

Nome Marcel Filz
Indirizzo Positec Germany GmbH Grüner Weg
10, 50825 Cologne, Germany

2020/05/25
Allen Ding
Capo ingegnere, test e certificazione
Positec Technology (China) Co., Ltd
18, Dongwang Road, Suzhou Industrial
Park, Jiangsu 215123, P.R. China



MANUAL ORIGINAL ADVERTENCIA DE SEGURIDAD GENERALES SOBRE HERRAMIENTAS ELÉCTRICAS

 **¡ADVERTENCIA! Leer todas las instrucciones. Si no se respetan las instrucciones, existe un riesgo de descargas eléctricas, de incendio y/o de graves heridas.**

Conserve todas las advertencias e instrucciones para futuras consultas.

El término "herramienta eléctrica" en todas las advertencias siguientes corresponde a la herramienta eléctrica con o sin cable.

1) ZONA DE TRABAJO

- a) **Mantener su lugar de trabajo limpio y bien iluminado.** Bancos de trabajo desordenados y lugares oscuros invitan a los accidentes.
- b) **No utilizar herramientas eléctricas en atmósferas explosivas, como por ejemplo en presencia de líquidos inflamables, gases o polvo.** Las herramientas eléctricas crean chispas que pueden encender el polvo o los vapores.
- c) **Mantener alejados a los niños y visitantes mientras opera una herramienta eléctrica.** Las distracciones pueden hacerle perder el control.

2) SEGURIDAD ELÉCTRICA

- a) **No enchufes de la herramienta eléctrica deben encajar perfectamente en el tomacorriente. Nunca modificar el enchufe de ninguna manera.** No utilizar adaptadores con herramientas eléctricas conectadas a tierra. Los enchufes no modificados y los que encajan perfectamente en el tomacorriente reducirán el riesgo de descarga eléctrica
- b) **Evitar el contacto del cuerpo con superficies conectadas a tierra tales como caños, radiadores, cocinas y heladeras.** Existe un riesgo creciente de descarga eléctrica si su cuerpo queda conectado a tierra.
- c) **No exponer las herramientas eléctricas a la lluvia y no guardar en lugares húmedos.** El agua que penetra en ellas aumentará el riesgo de una descarga eléctrica.
- d) **No abusar del cable. Nunca utilizar el cable para transportar, tirar o desenchufar la herramienta eléctrica. Mantener el cable alejado del calor, del aceite, de bordes agudos o piezas móviles.** Los cables dañados o enredados aumentan el riesgo de descarga eléctrica.
- e) **Cuando utilice su herramienta eléctrica al aire libre, emplear un prolongador apto para uso en exteriores.** El empleo de cables para uso al aire libre reduce el riesgo de descarga eléctrica.
- f) **Si es necesario utilizar la herramienta motorizada en un lugar muy húmedo, utilice una fuente de alimentación con dispositivo de corriente residual (RCD).** El uso de un RCD reduce el riesgo de descarga eléctrica.

3) SEGURIDAD PERSONAL

- a) **Mantenerse alerta, poner atención en lo que**

está haciendo y utilice el sentido común mientras opera una herramienta eléctrica. No emplear la herramienta cuando se encuentre cansado o bajo la influencia de drogas, alcohol o medicación. Un momento de falta de atención durante el manejo de herramientas eléctricas puede dar lugar a daños corporales serios.

- b) **Utilizar equipo de seguridad. Usar siempre protección ocular.** Equipo de seguridad como máscaras contra el polvo, zapatos antiderrapantes de seguridad, sombrero o protección auditiva para condiciones apropiadas reducirá daños corporales.
 - c) **Evite el arranque accidental. Asegúrese de que el interruptor se encuentra desactivado antes de enchufar la máquina o colocar la batería, al tomar la herramienta o transportarla.** Transportar herramientas con el dedo en el interruptor o enchufar la herramienta cuando el interruptor está encendido invitan a los accidentes.
 - d) **Retire llaves de ajuste o llaves inglesas antes de poner la herramienta en funcionamiento.** Una llave que queda unida a una pieza móvil de la herramienta puede originar daños corporales.
 - e) **No extralimitarse. Mantenerse firme y con buen equilibrio en todo momento.** Esto permite un mejor control de la herramienta en situaciones inesperadas.
 - f) **Vestirse apropiadamente. No usar ropa suelta ni alhajas. Mantener su cabello, ropa y guantes alejados de las piezas móviles.** La ropa suelta, las alhajas o el cabello largo pueden ser atrapados por las piezas móviles.
 - g) **Si se proporcionan dispositivos para la extracción y recolección de polvo, asegurarse de que estos estén conectados y utilizados correctamente.** El uso de estos dispositivos puede reducir peligros relacionados con el polvo.
- ## 4) MANTENIMIENTO DE LA HERRAMIENTA MOTORIZADA
- a) **No forzar la herramienta eléctrica. Utilizar la herramienta eléctrica correcta para su aplicación.** La herramienta eléctrica correcta hará el trabajo mejor y más seguro a la velocidad para la cual fue diseñada.
 - b) **No utilizar la herramienta eléctrica si el interruptor no la enciende o apaga.** Cualquier herramienta eléctrica que no pueda ser controlada con el interruptor es peligrosa y debe ser reparada.
 - c) **Desconecte el enchufe de la toma eléctrica y/o la batería de la herramienta antes de realizar cualquier ajuste, cambiar un accesorio o guardar la herramienta.** Tales medidas de seguridad preventivas reducen el riesgo de arranque accidental de la herramienta.
 - d) **Mantener las herramientas eléctricas que no usa fuera del alcance de los niños y no permita que personas no familiarizadas con la herramienta o con estas instrucciones maneje la herramienta eléctrica.** Las herramientas eléctricas son peligrosas en manos de usuarios inexpertos.
 - e) **Revisar las herramientas eléctricas. Comprobar si hay desalineamiento o atascamiento de piezas móviles, rotura de piezas en general y cualquier otra condición**

que pueda afectar la operación normal de la herramienta. Si se verifican daños, recurra a un service calificado antes de volver a usar la herramienta. Las herramientas mal mantenidas causan muchos accidentes.

- f) **Mantener las piezas de corte limpias y afiladas.** Puesto que son menos probables de atascarse y más fáciles de controlar.
- g) **Utilizar la herramienta eléctrica, accesorios y brocas etc., de acuerdo con estas instrucciones y de la manera prevista para el tipo particular de herramienta eléctrica, teniendo en cuenta las condiciones de trabajo y el trabajo a ser realizado.** El uso de la herramienta eléctrica para otras operaciones distintas de lo previsto podría dar lugar a una situación peligrosa.















5) REPARACIÓN

- a) **Permitir que el mantenimiento de su herramienta eléctrica sea efectuado por una persona calificada usando solamente piezas de recambio idénticas.** Esto es primordial para mantener la seguridad de la herramienta eléctrica.

INSTRUCCIONES DE SEGURIDAD PARA MARTILLOS

- Utilice protección auditiva.** *Estar expuesto a altos niveles de ruido puede causar pérdida de audición.*
- Utilice las empuñaduras auxiliares suministradas con la herramienta.** *La pérdida de control puede causar lesiones personales.*
- Sostenga la herramienta por las empuñaduras aislantes cuando realice una operación donde la herramienta de corte puede entrar en contacto con cableado oculto.** *El contacto con un cable con corriente también hará que las partes expuestas del metal de la herramienta puedan transmitirle una descarga eléctrica.*
- Utilice una máscara antipolvo.**

SÍMBOLOS

	Para reducir el riesgo de lesión, lea el manual de instrucciones
	Utilice protección auditiva
	Utilizar protección ocular
	Utilizar una máscara antipolvo
	Doble aislamiento
	Utilizar guantes de protección
	Antes de cualquier manipulación en el aparato extraer el enchufe de la red.
	Mampostería
	Alta velocidad
	Bajo velocidad
	Portaherramientas
	Taladrar
	Los residuos de aparatos eléctricos y electrónicos no deben depositarse en la basura doméstica. Se deben reciclar en las instalaciones especializadas. Consulte a las autoridades locales o el establecimiento para saber cómo reciclar estos productos.
	Cincelado

LISTA DE COMPONENTES

1. MANDRIL
2. TOPE DE PROFUNDIDAD
3. SELECTOR DE MODO O FUNCIÓN
4. CUBIERTA DEL COMPARTIMENTO DE ENGRASE
5. EMPUÑADURA ADICIONAL AMORTIGUADA CONTRA VIBRACIONES
6. INTERRUPTOR DE ENCENDIDO / APAGADO
7. EMPUÑADURA AUXILIAR

* Los accesorios ilustrados o descritos pueden no corresponder al material suministrado de serie con el aparato.

DATOS TÉCNICOS

Modelo **KUX21 (X21- denominaciones de maquinaria, representantes de Martillo Rotatorio)**

Tensión nominal	220-240V~50Hz
Potencia de entrada	1050 W
Velocidad sin carga	0-610/min
Impactos por minuto	4150/min
Energía de impacto	7.5J
Clase de protección	 /II
Capacidad máxima del martillo (Mampostería)	38 mm
Peso de la máquina	5.3 kg

ACCESORIOS

Empuñadura auxiliar	1
Tope de profundidad	1
De aceite	1

Recomendamos que adquiera todos sus accesorios en el mismo comercio donde compró la herramienta. Utilice accesorios de buena calidad y de marca reconocida. Elija los accesorios de acuerdo con el trabajo que pretende realizar. Consulte los estuches de los accesorios para más detalles. El personal del comercio también puede ayudar y aconsejar.

INFORMACIÓN SOBRE EL RUIDO

Nivel de presión acústica ponderada	L_{pA} : 94.3dB(A)
Nivel de potencia acústica ponderada	L_{WA} : 105.3dB(A)
K_{PA} & K_{WA}	3.0dB(A)

Utilice protección auditiva.

INFORMACIÓN SOBRE LAS VIBRACIONES

Los valores totales de vibración se determinan según la norma EN60745:

Perforación percutora en cemento	Valor de emisión de vibración $a_{r,HD} = 8,152m/s^2$
	Incertidumbre $K = 1.5m/s^2$
Cincelado	Valor de emisión de vibración $a_{r,CH} = 14,6766m/s^2$
	Incertidumbre $K = 1.5m/s^2$

El valor total de vibración declarado se puede utilizar para comparar una herramienta con otra y también en una evaluación preliminar de exposición.



ADVERTENCIA: El valor de emisión de vibraciones durante el uso de la herramienta podría ser distinto al valor declarado dependiendo de la forma en que se use la herramienta según las condiciones siguientes, y otras variaciones sobre el uso de la herramienta:

El modo de uso de la herramienta y los materiales que se cortan o perforan.

El estado general y las condiciones de mantenimiento de la herramienta

La utilización del accesorio correcto para la herramienta y su correcto mantenimiento afilado y en buenas condiciones.

La firme sujeción de las empuñaduras y la utilización de accesorios antivibración.

El uso de la herramienta conforme a su diseño y estas instrucciones.

Esta herramienta podría causar síndrome de vibración mano-brazo si no se utiliza correctamente.



ADVERTENCIA: Para conseguir una mayor precisión, debe tenerse en cuenta una estimación del nivel de exposición en condiciones reales de todas las partes del ciclo de uso, como los tiempos durante los que la herramienta está apagada o el tiempo que está funcionando al ralentí sin realizar ningún trabajo. Esto podría reducir notablemente el nivel de exposición durante el periodo completo de trabajo.

Cómo minimizar el riesgo de exposición a la vibración. Utilice SIEMPRE cinceles, brocas y cuchillas afiladas.

Mantenga esta herramienta de acuerdo con estas instrucciones y bien lubricada (si es necesario). Si la herramienta se utiliza regularmente, invierta en accesorios antivibración. Planifique su programa de trabajo para distribuir el uso de la herramienta a lo largo de varios días.

INSTRUCCIONES DE FUNCIONAMIENTO



NOTA: Antes de usar la herramienta lea el manual de instrucciones detenidamente.

USO INDICADO

El aparato ha sido proyectado para taladrar con percusión en hormigón, ladrillo y piedra, así como para realizar trabajos ligeros de cincelado.



ADVERTENCIA! Antes de cualquier manipulación en el aparato extraer el enchufe de la red.

FUNCIONAMIENTO

Acción	Figura
Seleccionar el modo de funcionamiento	Ver Fig. A
Insertar las brocas	Ver Fig. B1
Quitar las brocas	Ver Fig. B2
Ajustar la empuñadura auxiliar	Ver Fig. C
Usar el selector de profundidad	Ver Fig. D
Interruptor de encendido / apagado	Ver Fig. E
Sistema de lubricación	
Precaución: Deje el bote de grasa lejos del alcance de niños.	Ver Fig. F
REEMPLAZO DE LAS ESCOBILLAS <ul style="list-style-type: none"> Desenrosque la tapa del cepillo de carbono con un destornillador. Cuando sea necesario cambiar las escobillas, cambie siempre las dos. Enrosque completamente la tapa del cepillo de carbón. Compruebe si funciona la herramienta. Antes del uso, déjela funcionar unos minutos para que el cepillo se asiente. 	Ver Fig. G1, G2
CONTROL ELECTRÓNICO CONSTANTE	/
PROTECCIÓN CONTRA SOBRECARGA	/

CONSEJOS DE TRABAJO PARA SU HERRAMIENTA

1. Reduzca la presión sobre el martillo cuando esté cerca de atravesar la masa o bloque que esté demoliendo o perforando pieza de trabajo. Eso evitará que la broca, puntero o cincel queden bloqueados dentro del material.
2. Cuando realice taladros de gran diámetro, le recomendamos que realice taladros previos de menor diámetro antes de utilizar una broca mayor.
3. Aplique siempre presión sobre el martillo en línea recta, y si es posible en ángulo recto respecto a la pieza de trabajo.
4. No cambiar nunca el modo de funcionamiento con el martillo en marcha.
5. No aplique una presión excesiva cuando cincele. Una fuerza excesiva no acelera el trabajo.

MANTENIMIENTO

Retire el enchufe de la toma de corriente antes de efectuar cualquier ajuste, reparación o mantenimiento.

No posee piezas en su interior que deban ser reparadas por el usuario. Nunca emplee agua o productos químicos para limpiar su herramienta. Use simplemente un paño seco. Guarde siempre su herramienta en un lugar seco. Mantenga limpias las ranuras de ventilación del motor. Mantenga todos los controles de funcionamiento libres de polvo. La observación de chispas que destellan bajo las ranuras de ventilación indica un funcionamiento normal que no dañará su herramienta.

Si el cable de alimentación está dañado deberá ser reemplazado por el fabricante, su agente de servicio o por alguna persona cualificada para evitar riesgos.

PROTECCIÓN AMBIENTAL



Los residuos de aparatos eléctricos y electrónicos no deben depositarse en la basura doméstica. Se deben reciclar en las instalaciones especializadas. Consulte a las autoridades locales o el establecimiento para saber cómo reciclar estos productos.

RESOLUCIÓN DE PROBLEMAS

La siguiente tabla describe las comprobaciones y medidas que puede llevar a cabo si su máquina no funciona correctamente.

Si con ellas no consigue identificar/resolver el problema, póngase en contacto con el Servicio de Atención al Cliente de Kress.

Permitame añadir un comentario aquí para volver a recomendarle que aplique grasa al vástago de cada broca usada.

Síntoma	Causa posible	Solución posible
La máquina no funciona	No llega corriente a la máquina	Encienda la máquina Utilice otra toma de corriente
	Las escobillas están gastadas	Encargue su revisión y, en caso necesario, su sustitución, a una persona cualificada
La potencia y eficacia del percutor de la máquina es baja.	La máquina puede estar fría	Caliente la máquina durante 1-2 minutos hasta que alcance una temperatura de trabajo adecuada
	Su broca no se desliza libremente en el portabrocas.	Retire los restos de polvo y residuos del interior del portabrocas; Engrase el vástago de la broca si es necesario.
Su broca no encajará fácilmente en el portabrocas	El portabrocas está sucio con restos de polvo y residuos.	Retire los restos de polvo y residuos del interior del portabrocas
	El vástago de la broca está dañado o deformado	Sustituya la broca por una nueva

DECLARACIÓN DE CONFORMIDAD

Los que reciben,
Positec Germany GmbH
Grüner Weg 10, 50825 Cologne, Germany

Declaran que el producto,
Descripción **Martillo de rotación**
Modelo **KUX21 (X21- denominaciones de maquinaria, representantes de Martillo rotatorio)**
Función **Martillando varios materiales**

Cumple con las siguientes Directivas :
2006/42/EC,
2011/65/EU&(EU)2015/863,
2014/30/EU

Normativas conformes a
EN 60745-1,
EN 60745-2-6,
EN 55014-1,
EN 55014-2,
EN IEC 61000-3-2,
EN 61000-3-3

La persona autorizada para componer el archivo técnico,

Firma Marcel Filz
Dirección Positec Germany GmbH
Grüner Weg 10, 50825 Cologne, Germany

2020/05/25
Allen Ding
Ingeniero Jefe Adjunto, Pruebas y Certificación
Positec Technology (China) Co., Ltd
18, Dongwang Road, Suzhou Industrial Park,
Jiangsu 215123, P.R. China



MANUAL ORIGINAL AVISOS GERAIS DE SEGURANÇA DE FERRAMENTAS ELÉCTRICAS

 **ATENÇÃO!** Leia atentamente as seguintes instruções. A não observância destas instruções pode causar choque eléctrico, incêndio e/ou lesões graves.

Guarde estas instruções para referência futura.

Os termos “ferramenta eléctrica” utilizados em todos os avisos constantes destas instruções referem-se à sua ferramenta eléctrica accionada por corrente eléctrica (com cabo de alimentação) ou ferramenta eléctrica accionada por bateria (sem cabo de alimentação).

1) LOCAL DE TRABALHO

- a) **Mantenha o local de trabalho limpo e bem arrumado.** Áreas com pouca iluminação e desordenadas podem provocar acidentes.
- b) **Não utilize o aparelho em locais onde existam líquidos, gases ou poeiras inflamáveis e onde exista o risco de explosão.** As ferramentas eléctricas produzem faíscas que podem inflamar poeiras ou gases.
- c) **Mantenha as pessoas e particularmente as crianças afastadas da ferramenta eléctrica durante o seu funcionamento.** Qualquer distração pode fazê-lo perder o controlo do berbequim.

2) SEGURANÇA ELÉCTRICA

- a) **A ficha do berbequim deve encaixar bem na tomada de alimentação. Nunca modifique fichas, seja de que maneira for. Não utilize nenhuma ficha de adaptação com ferramentas eléctricas que tenham ligação à terra.** Fichas não modificadas e tomadas de corrente adequadas reduzem o risco de choque eléctrico
- b) **Evite o contacto do corpo com superfícies ligadas à terra como tubos, aquecedores, fogões e frigoríficos.** Existe um aumento do risco de choque eléctrico se o seu corpo estiver em contacto com a terra ou a massa.
- c) **Não exponha este equipamento à chuva ou humidade.** A infiltração de água num aparelho eléctrico aumenta o risco de choque eléctrico.
- d) **Não maltrate o cabo de alimentação. Nunca utilize o cabo para transportar, puxar ou desligar o aparelho da tomada de corrente.** Mantenha o cabo afastado de fontes de calor, óleos, arestas afiadas ou peças em movimento. Cabos danificados ou enredados aumentam o risco de choque eléctrico.
- e) **Quando trabalhar com uma ferramenta eléctrica ao ar livre, use um cabo de extensão adequado para utilização no exterior.** A utilização de um cabo adequado para uso exterior reduz o risco de choque eléctrico.
- f) **Se não puder evitar a utilização de uma ferramenta eléctrica num local húmido, utilize uma fonte de alimentação protegida**

contra corrente residual. A utilização de um dispositivo com protecção contra corrente residual reduz o risco de choque eléctrico.

3) SEGURANÇA DE PESSOAS

- a) **Esteja atento, observe o que está a fazer e seja prudente sempre que trabalhar com uma ferramenta eléctrica. Não utilize nunca uma ferramenta eléctrica quando estiver cansado ou sob a influência de drogas, álcool ou medicamentos.** Um momento de desatenção quando se utiliza uma ferramenta eléctrica pode causar lesões graves.
 - b) **Utilize equipamentos de segurança. Use sempre óculos de protecção.** Equipamentos de segurança, tais como máscaras protectoras, sapatos de sola antiderrapante, capacetes ou protecções auriculares devidamente utilizados reduzem o risco de lesões.
 - c) **Evite o arranque acidental da ferramenta. Certifique-se de que o computador de alimentação está desligado antes de ligar a ferramenta à fonte de alimentação e/ou à bateria, antes de pegar nela ou antes de a transportar.** Se mantiver o dedo no interruptor ou accionar o aparelho enquanto este estiver ligado podem ocorrer acidentes.
 - d) **Remova quaisquer chaves de ajuste ou de porcas antes de ligar a ferramenta eléctrica.** Chaves de porcas ou de ajuste fixadas a peças móveis do berbequim podem causar lesões.
 - e) **Não exceda as suas próprias capacidades.** Mantenha sempre o corpo em posição firme e de equilíbrio, o que lhe permite controlar melhor a ferramenta eléctrica em situações imprevistas.
 - f) **Use roupa apropriada. Não use vestuário solto ou artigos de joalheria. Mantenha o cabelo, vestuário e luvas afastados de peças em movimento.** Roupas soltas, artigos de joalheria ou cabelos compridos podem ser agarrados por peças em movimento.
 - g) **Se forem fornecidos dispositivos para a montagem de unidades de extracção ou recolha de resíduos, Assegure-se de que são montados e utilizados adequadamente.** A utilização destes dispositivos pode reduzir os perigos relacionados com a presença de resíduos.
- ## 4) UTILIZAÇÃO E MANUTENÇÃO DA FERRAMENTA ELÉCTRICA
- a) **Não force a ferramenta. Utilize a ferramenta eléctrica apropriada para cada aplicação.** A utilização da ferramenta eléctrica apropriada executa o trabalho de forma melhor e mais segura, à velocidade para a qual foi concebida.
 - b) **Não utilize esta ferramenta se o interruptor estiver deficiente, não ligando ou desligando.** Qualquer ferramenta eléctrica que não possa ser controlada pelo interruptor é perigosa e deve ser reparada.
 - c) **Desligue a ficha da fonte de alimentação e/ou remova a bateria da ferramenta antes de proceder a quaisquer ajustes, antes de mudar de acessórios ou antes de guardar a ferramenta.** Estas medidas de segurança preventivas reduzem o risco de activação acidental da ferramenta.
 - d) **Quando não estiver a usar a ferramenta**

eléctrica, guarde-a fora do alcance das crianças e não deixe que esta seja utilizada por pessoas que não a conheçam, nem tenham lido as instruções. As ferramentas eléctricas são perigosas nas mãos de utilizadores inexperientes.

- e) **Faça a manutenção de ferramentas eléctricas. Verifique quaisquer desalinhamentos, encaixes de peças móveis, quebras e outras condições que possam afectar o funcionamento.** Se esta ferramenta estiver avariada, mande-a reparar antes a utilizar. Muitos acidentes são causados pela manutenção deficiente de ferramentas eléctricas.
- f) **Mantenha as ferramentas de corte limpas e afiadas.** As ferramentas de corte com manutenção adequada e arestas de corte afiadas têm menos probabilidades bloquear e são mais fáceis de controlar.
- g) **Utilize a ferramenta eléctrica, acessórios, brocas, etc. em conformidade com estas instruções e da forma prevista para este tipo específico de ferramenta, tendo em conta as condições presentes e o trabalho a executar.** A utilização de ferramentas eléctricas para aplicações diferentes daquelas a que se destinam pode levar a situações de perigo.















5) ASSISTÊNCIA TÉCNICA

- a) **A sua ferramenta eléctrica só deve ser reparada por um técnico de assistência qualificado e devem ser apenas utilizadas peças de substituição genuínas, mantendo assim a segurança da ferramenta.**

AVISOS DE SEGURANÇA DO MARTELO

- Use protetores auriculares.** A exposição ao barulho pode causar perda de audição.
- Use as pegas auxiliares fornecidas com a ferramenta.** A perda de controlo pode causar danos pessoais.
- Segure a ferramenta agarrando as superfícies isoladas ao executar uma operação onde a ferramenta cortante pode entrar em contacto com fios eléctricos escondidos ou com o seu próprio cabo eléctrico.** O contacto com um fio com corrente fará com que as peças de metal expostas da ferramenta fiquem com corrente e dêem choque ao operador.
- Usar máscara contra o pó.**

SÍMBOLOS

	Para reduzir o risco de ferimentos o utilizador deve ler o manual de instruções
	Usar protecção para os ouvidos
	Usar protecção ocular
	Usar máscara contra o pó
	Duplo isolamento
	Usar luvas de protecção
	Antes de realizar qualquer trabalho na própria máquina, retire a ficha de alimentação da tomada.
	Cimento
	Alta velocidade
	Baixa velocidade
	Suporte de ferramentas
	Perfuração com martelo
	Os equipamentos eléctricos não devem ser depositados com o lixo doméstico. Se existirem instalações adequadas deve reciclá-los. Consulte a sua autoridade local para tratamento de lixos ou fornecedor para obter aconselhamento sobre reciclagem.
	Cinzelamento

LISTA DE COMPONENTES

1. MANDRIL
2. MEDIDOR DE PROFUNDIDADE
3. INTERRUPTOR DE SELEÇÃO DO MODO DE FUNÇÃO
4. TAMPA DA CAIXA DE GRAXA
5. PUNHO ANTI-VIBRAÇÃO
6. INTERRUPTOR ON/OFF
7. PUNHO AUXILIAR

*Acessórios ilustrados ou descritos não estão totalmente abrangidos no fornecimento.

DADOS TÉCNICOS

Tipo **KUX21 (X21- designação de máquinas, representantes do Martelo Rotativo)**

Voltagem avaliada	220-240V~50Hz
Potência avaliada	1050 W
Velocidade sem-carga avaliada	0-610/min
Taxa de impacto	4150/min
Impacto	7.5J
Duplo isolamento	 //II
Capacidade máxima de perfuração(Cimento)	38 mm
Peso da máquina	5.3 kg

ACESSÓRIOS

Pega auxiliar	1
Paragem de profundidade	1
Óleo	1

Recomendamos-lhe que compre todos os acessórios no fornecedor onde tenha adquirido a ferramenta. Utilize acessórios de boa qualidade e de marca conhecida. Escolha os acessórios de acordo com o trabalho que tenciona executar. Para mais pormenores, consulte a embalagem destes. Os comerciais também pode ajudar e aconselhar.

DADOS SOBRE RUIDOS E VIBRAÇÕES

Pressão de som avaliada	L_{pA} : 94.3dB(A)
Potência de som avaliada	L_{WA} : 105.3dB(A)
K_{PA} & K_{WA}	3.0dB(A)

Usar protecção para os ouvidos.

INFORMAÇÃO DE VIBRAÇÃO

Os valores totais de vibração são determinados de acordo com a normativa EN60745:

Perfuração no cimento com martelo	Valor da emissão da vibração $a_{h,HD}$ = 8,152m/s ²
	Instabilidade K= 1.5m/s ²
Cinzelar	Valor da emissão da vibração $a_{h,CH}$ = 14,6766m/s ²
	Instabilidade K= 1.5m/s ²

O valor total declarado da vibração poderá ser utilizado para comparar uma ferramenta com outra e poderá também ser utilizado numa avaliação preliminar de exposição.

⚠ AVISO: Os valores de emissão de vibração durante a utilização da ferramenta podem divergir dos valores declarados, dependendo da forma como a ferramenta é utilizada, dependendo dos exemplos seguintes e de outros modos de utilização:

O modo como a ferramenta é utilizada, os materiais a cortar ou perfurar.

A ferramenta estar em boas condições e bem conservada.

A utilização do acessório correcto para a ferramenta e a garantia de que está afiada e em boas condições.

A firmeza com que se segura nas pegas e se quaisquer acessórios vibratórios são utilizados

Se a ferramenta é utilizada para o objectivo para o qual foi concebida e segundo as instruções.

Esta ferramenta pode causar síndrome de vibração mão-braço, se não for adequadamente utilizada.

⚠ AVISO: Para ser preciso, uma estimativa do nível de exposição nas condições actuais de utilização devem ter em conta todas as partes do ciclo de operação, como tempos em que a ferramenta está desligada e quando está em funcionamento, mas inactiva, ou seja, não realizando o seu trabalho. Isto poderá reduzir significativamente o nível de exposição durante o período total de trabalho.

Como minimizar o seu risco de

Utilize SEMPRE formões, brocas e lâminas afiadas.

Mantenha esta ferramenta de acordo com as instruções e bem lubrificada (quando aplicável)

Se a ferramenta for utilizada regularmente, invista em acessórios anti-vibração.

Planeie o seu horário de trabalho de forma a distribuir a utilização de ferramentas de alta vibração ao longo de vários dias.

FUNCIONAMENTO



NOTA: Antes de utilizar a ferramenta, leia atentamente o livro de instruções.

USO PRETENDIDO

A máquina é destinada à perfuração de martelos em concreto, tijolo e pedra, bem como para trabalhos de cinzelamento leve.



AVISO! Antes de realizar qualquer trabalho na máquina em si, retire a ficha de alimentação da tomada.

OPERAÇÃO

Ação	Figura
Selecionando o modo de operação	Veja a Fig.A
Inserindo brocas	Veja a Fig.B1
Remoção de brocas	Veja a Fig.B2
Ajustando a alça auxiliar	Veja a Fig.C
Usando o medidor de profundidade	Veja a Fig.D
Interruptor On/Off	Veja a Fig.E
Máquina de lubrificação	Veja a Fig.F
Substituindo as escovas <ul style="list-style-type: none">Desaparafuse a tampa da escova de carvão com uma chave de fenda.Quando as escovas precisarem de substituição, sempre renove as duas.Aparafuse completamente a tampa da escova de carvão. Verifique se a ferramenta está funcionando. Antes de usar, aguarde alguns minutos para permitir que as escovas se assentem.	Veja a Fig.G1, G2
CONTROLE ELETRÔNICO CONSTANTE	/
PROTEÇÃO DE SOBRECARGA	/

DICAS DE TRABALHO PARA SUA FERRAMENTA

1. Reduza a pressão na broca quando ela estiver prestes a romper. Isso impedirá que a broca atole.
2. Ao perfurar um furo grande, primeiro faça um furo piloto usando uma broca menor.
3. Sempre aplique pressão na sua broca em linha reta e, se possível, perpendicularmente à peça de trabalho.
4. Nunca mude o modo de operação enquanto a broca estiver em funcionamento.
5. Não aplique pressão excessiva na ferramenta ao cinzelar. A força expressiva não acelera o trabalho.

MANUTENÇÃO

Retire o cabo de alimentação da tomada antes de efectuar quaisquer ajustamentos, reparações ou manutenção.

Na sua ferramenta eléctrica, não existem componentes susceptíveis de serem substituídos pelo utilizador.

Nunca utilize água ou produtos químicos para limpar a sua ferramenta. Limpe-a com um pano macio e seco. Guarde sempre a sua ferramenta num local seco. Mantenha as ranhuras de ventilação do motor devidamente limpas.

Se observar a ocorrência de faíscas nas ranhuras de ventilação, isso é normal e não danificará a sua ferramenta.

Se o cabo de alimentação estiver danificado, este deve ser substituído pelo fabricante, seu agente autorizado ou pessoal técnico qualificado para evitar qualquer situação de perigo.

PROTECÇÃO AMBIENTAL



Os equipamentos eléctricos não devem ser eliminados com o lixo doméstico. Se existirem instalações adequadas deve reciclá-los.

Consulte a sua autoridade local para tratamento de lixos ou fornecedor para obter aconselhamento sobre reciclagem.

SOLUÇÃO DE PROBLEMAS

A tabela a seguir fornece verificações e ações que você pode executar se sua máquina não funcionar corretamente. Se eles não identificarem/resolverem o problema, entre em contato com o Atendimento ao Cliente Kress. Gostaria de adicionar um comentário aqui para recomendar novamente que você aplique graxa na haste de cada broca usada.

Sintoma	Possível causa	Solução possível
A máquina falha em operar	Nenhuma fonte de alimentação para a máquina	Ligue a energia Use outro soquete
	As escovas estão gastas	Ter uma pessoa qualificada para verificá-los e substituí-los, se necessário
A eficiência de potência e martelo da máquina é baixa.	A máquina pode estar fria	Aqueça a máquina por 1-2 minutos até atingir uma temperatura de trabalho adequada
	Sua broca não desliza livremente no mandril	Limpe a poeira e os detritos dentro do mandril; Lubrifique a haste da broca, se necessário.
Sua broca não se encaixa facilmente no mandril	O mandril está sujo de poeira e detritos.	Limpe a poeira e os detritos de dentro do mandril
	A haste da broca está danificada ou distorcida	Mude uma nova broca

DECLARAÇÃO DE CONFORMIDADE

Nós,
Positec Germany GmbH
Grüner Weg 10, 50825 Cologne, Germany

Declaramos que o produto
Descrição **Martelo rotativo**
Tipo **KUX21 (X21-designação de máquinas, representantes do Martelo Rotativo)**
Função **martelamento de vários materiais**

Cumpra as seguintes Directivas:
2006/42/EC,
2011/65/EU&(EU)2015/863,
2014/30/EU

Normas em conformidade com:
EN 60745-1,
EN 60745-2-6,
EN 55014-1,
EN 55014-2,
EN IEC 61000-3-2,
EN 61000-3-3

Pessoa autorizada a compilar o ficheiro técnico,
Nome Marcel Filz
Endereço Positec Germany GmbH Grüner Weg 10, 50825 Cologne, Germany



2020/05/25
Allen Ding
Engenheiro-chefe adjunto, Teste e Certificação
Positec Technology (China) Co., Ltd
18, Dongwang Road, Suzhou Industrial Park,
Jiangsu 215123, P.R. China



OORSPRONKELIJKE GEBRUIKSAANWIJZING ALGEMENE VEILIGHEIDSWAARSCH UWINGEN VOOR VERMOGENSMACHINE

 **WAARSCHUWING!** Lees alle instructies zorgvuldig door. Indien u zich niet aan alle onderstaande instructies houdt, kan dat leiden tot een elektrische schok, brand en/of ernstig letsel.

Bewaar alle waarschuwingen en instructies voor latere naslag.

De term "(elektrisch) gereedschap" in de waarschuwingen hieronder, verwijst naar uw op netspanning werkende gereedschap (met stroomdraad) of uw accugereedschap (draadloos).

1) WERKGEBIED

- Houd uw werkgebied schoon en zorg ervoor dat deze goed verlicht is.** In rommelige en slecht verlichte werkgebieden gebeuren sneller ongelukken.
- Gebruik elektrisch gereedschap niet in explosieve atmosferen, zoals in de nabijheid van ontvlambare vloeistoffen, gassen of stof.** Elektrisch gereedschap veroorzaakt vonken die de stof of de gassen kunnen doen ontvlammen.
- Houd kinderen en omstanders uit de buurt terwijl u met elektrisch gereedschap werkt.** Afdelingen kunnen ervoor zorgen dat u de controle over het gereedschap verliest.

2) ELEKTRISCHE VEILIGHEID

- De stekker van het elektrisch gereedschap moet passen in het stopcontact. Pas de stekker op geen enkele manier aan om te zorgen dat hij wel past. Gebruik geen adapterstekkers terwijl u geaard elektrisch gereedschap gebruikt.** Onaangepaste stekkers die in het stopcontact passen, verminderen de kans op een elektrische schok.
- Vermijd lichamelijk contact met geaarde of gegronde oppervlakken, zoals buizen, radiatoren, fornuizen en koelkasten.** Als uw lichaam geaard of gegronnd is, is er een grotere kans op een elektrische schok.
- Stel uw elektrische gereedschap niet bloot aan regen of natte omstandigheden.** Water dat elektrisch gereedschap kan binnendringen, vergroot de kans op een elektrische schok.
- Gebruik de stroomdraad niet op een andere manier dan waarvoor deze gemaakt is. Trek niet aan de stroomdraad, ook niet om de stekker uit het stopcontact te krijgen en draag het gereedschap niet door het aan de stroomdraad vast te houden.** Houd de stroomdraad uit de buurt van hitte, olie, scherpe hoeken en bewegende onderdelen. Beschadigde of verwarde stroomdraden vergroten de kans op een elektrische schok.
- Wanneer u het elektrische gereedschap buitenshuis gebruikt, dient u te zorgen voor een verlengsnoer dat geschikt is voor gebruik buitenshuis.** Het gebruik van een

verlengsnoer dat geschikt is voor gebruik buitenshuis, vermindert de kans op een elektrische schok.

- Moet een krachtmachine in een vochtige locatie worden gebruikt, gebruik dan een aardlekschakelaar (ALS).** Een ALS vermindert het gevaar op elektrische schokken.
- ## 3) PERSOONLIJKE VEILIGHEID
- Blijf alert, kijk waar u mee bezig bent en gebruik uw gezonde verstand wanneer u met elektrisch gereedschap werkt. Gebruik geen elektrisch gereedschap wanneer u moe bent of onder de invloed van drugs, alcohol of medicijnen.** Een moment van onoplettendheid bij het gebruik van elektrisch gereedschap kan leiden tot ernstig persoonlijk letsel.
 - Gebruik een veiligheidsuitrusting. Draag altijd oogbescherming.** Een veiligheidsuitrusting, zoals een stofmasker, schoenen met antislipzolen, een veiligheidshelm, of oorbescherming die onder de juiste omstandigheden gebruikt wordt, vermindert de kans op persoonlijk letsel.
 - Pas op dat het apparaat niet onbedoeld wordt gestart. Zorg ervoor dat de schakelaar uit staat voordat u de voeding en/of batterij aansluit, en als u de machine oppakt en draagt.** Gereedschap dragen terwijl u uw vinger op de schakelaar houdt, of de stekker in het stopcontact steken terwijl het gereedschap ingeschakeld staat, is vragen om ongelukken.
 - Verwijder inbussleutels of moersleutels voordat u het gereedschap inschakelt.** Een sleutel die nog in of op een draaiend onderdeel van het elektrische gereedschap zit, kan leiden tot ernstig persoonlijk letsel.
 - Werk niet boven uw macht. Zorg er altijd voor dat u stevig staat en goed in balans bent.** Hierdoor heft u betere controle over het gereedschap in onverwachte situaties.
 - Draag geschikte kleding. Draag geen loszittende kleding of sieraden. Houd uw haar, kleding en handschoenen uit de buurt van bewegende onderdelen.** Loszittende kleding, sieraden of lang haar kan vast komen te zitten in bewegende onderdelen.
 - Wanneer er apparaten worden bijgeleverd voor stofafzuiging en -opvang, zorg er dan voor dat deze aangesloten zijn en op de juiste manier gebruikt worden.** Het gebruik van deze apparaten vermindert de gevaren die door stof kunnen ontstaan.
- ## 4) GEBRUIK EN ONDERHOUD VAN ELEKTRISCH GEREEDSCHAP
- Forceer het gereedschap niet. Gebruik gereedschap dat voor de toepassing geschikt is.** Het gebruik van geschikt gereedschap levert beter werk af en werkt veiliger als het gebruikt wordt op de snelheid waar het voor ontworpen is.
 - Gebruik het gereedschap niet wanneer de aan/uitschakelaar niet functioneert.** Gereedschap dat niet kan worden bediend met behulp van de schakelaar is gevaarlijk en dient te worden gerepareerd.
 - Neem de stekker uit het stopcontact en/of verwijder de batterij voordat u instellingen verandert, toebehoren vervangt of de machine opbergt.** Deze preventieve

veiligheidsmaatregelen verminderen de kans op het ongewild inschakelen van het gereedschap.

- d) Berg gereedschap dat niet gebruikt wordt buiten het bereik van kinderen op en laat personen die niet bekend zijn met het gereedschap of met deze veiligheidsinstructies het gereedschap niet bedienen.** *Elektrisch gereedschap kan in de handen van ongetrainde gebruikers gevaarlijk zijn.*
- e) Onderhoud elektrisch gereedschap op de juiste wijze. Controleer of bewegende onderdelen nog goed uitgelijnd staan, of ze niet ergens vastzitten en controleer op elke andere omstandigheid die ervoor kan zorgen dat het gereedschap niet goed functioneert.** *Wanneer het gereedschap beschadigd is, dient u het te repareren voordat u het in gebruik neemt. Veel ongelukken worden veroorzaakt door slecht onderhouden elektrisch gereedschap.*
- f) Houd snijdend gereedschap schoon en scherp.** *Goed onderhouden snijdend gereedschap met scherpe zaagbladen/messen zal minder snel vastlopen en is makkelijker te bedienen.*
- g) Gebruik het gereedschap, de accessoires, de bitjes, enz. in overeenstemming met deze instructies en op de manier zoals bedoeld voor het specifieke type elektrisch gereedschap, rekening houdend met de werkomstandigheden en het uit te voeren werk.** *Het gereedschap gebruiken voor andere doeleinden dan waar deze voor ontworpen is, kan gevaarlijke situaties opleveren.*

5) SERVICE

- a) Laat uw elektrisch gereedschap repareren door een bevoegde reparateur die alleen originele reserveonderdelen gebruikt.** *Zo bent u er zeker van dat uw gereedschap veilig blijft.*

VEILIGHEIDSVORSCH-RIFTEN VOOR HAMERS

- 1. Draag oorbescherming.** *Blootstelling aan lawaai kan gehoorverlies veroorzaken.*
- 2. Gebruik de hulphandvatten die met het gereedschap zijn meegeleverd.** *Controleverlies kan persoonlijke kwetsuur veroorzaken.*
- 3. Houd het gereedschap vast bij de geïsoleerde handvatten als u een actie onderneemt waarbij het priemende gereedschap in contact kan komen met verborgen kabels.** *Contact met een kabel waar spanning op staat zet tevens spanning op metalen onderdelen van het apparaat en geeft de gebruiker een schok.*
- 4. Draag een stofmasker.**

SYMBOLLEN

	Lees de gebruikershandleiding om het risico op letsels te beperken
	Draag oorbescherming
	Draag een veiligheidsbril
	Draag een stofmasker
	Dubbele isolatie
	Draag beschermende handschoenen
	Voordat u werkzaamheden uitvoert aan de machine zelf, moet u de stekker uit het stopcontact trekken.
	Beton
	Hoge snelheid
	Lage snelheid
	Boorhouder
	Boren
	Afgedankte elektrische producten mogen niet bij het normale huisafval terechtkomen. Breng deze producten waar mogelijk naar een recyclecentrum bij u in de buurt. Vraag de verkoper of de gemeente informatie en advies over het recyclen van elektrische apparatuur.
	Beitelen

ONDERDELENLIJST

1. **BOORHOUDER**

2. **DIEPTESTOP**

3. **FUNCTIEMODUS**

4. **KAPJE VETBAK**

5. **TRILLINGSDEMPENDE HANDGRIEP**

6. **AAN/UIT-SCHAKELAAR**

7. **EXTRA HANDVAT**

* Niet alle afgebeelde of beschreven toebehoren worden standaard meegeleverd.

TECHNISCHE GEGEVENS

Type **KUX21 (X21- aanduiding van machinerie, kenmerkend voor Boorhamer)**

Spanning	220-240V~50Hz
Opgenomen vermogen	1050 W
Toerental onbelast	0-610/min
Aantal slagen	4150/min
Slagkracht	7.5J
Beschermingsklasse	 /II
Max. boordiameter in (Beton)	38 mm
Gewicht machine	5.3 kg

ACESSÓRIOS

Extra handvat	1
Dieptestop	1
Olie	1

Wij adviseren u alle accessoires te kopen in de winkel waar u het gereedschap heeft gekocht. Gebruik producten van goede kwaliteit met een bekende merknaam. Kies het type volgens het werk dat u wilt ondernemen. Kijk op de verpakking van accessoires voor meer informatie. Ook het winkelpersoneel kan u helpen en adviseren.

GELUIDSPRODUCTIE

A-gewogen geluidsdruk	L_{pA} :94.3dB(A)
A-gewogen geluidsniveau	L_{pA} :105.3dB(A)
K_{FA} & K_{WA}	3.0dB(A)

Draag oorbescherming.

TRILLINGSGEGEVENS

Totale trillingswaarden (triax vector-som) volgens EN 60745:

Hamerboren in beton	Trillingsemmissiewaarde $a_{h,HD}$ = 8,152m/s ²
	Onzekerheid K= 1.5m/s ²
Beitelen	Trillingsemmissiewaarde $a_{h,CH}$ = 14,6766m/s ²
	Onzekerheid K= 1.5m/s ²

De opgegeven totale trillingswaarde kan worden gebruikt om een gereedschap met een ander te vergelijken en kan ook dienen als een voorlopige beoordeling van de blootstelling.



WAARSCHUWING: De trillingsemmissiewaarde tijdens het feitelijke gebruik van dit elektrisch gereedschap kan afwijken van de opgegeven waarde, afhankelijk van de wijze waarop het gereedschap wordt gebruikt, zoals in de volgende voorbeelden:

Hoe het gereedschap wordt gebruikt en welk materiaal wordt gesneden of geboord.

Of het gereedschap in goede staat verkeerd en correct wordt onderhouden.

Gebruik van de juiste toebehoren voor het gereedschap en of deze scherp zijn en in goede staat verkeren.

De stevigheid van de grip op de handgrepen en het eventuele gebruik van antivibratie-accessoires.

En of het gereedschap wordt gebruikt waarvoor het ontworpen is en in overeenstemming met deze instructies.

Dit gereedschap kan een trillingssyndroom in de handen en armen veroorzaken als het niet op de juiste wijze gehanteerd wordt.



WAARSCHUWING: Voor de nauwkeurigheid moet bij een schatting van het

blootstellingsniveau in de feitelijke gebruiksomstandigheden rekening worden gehouden met alle delen van de bedrijfscyclus, zoals het moment waarop het gereedschap wordt uitgeschakeld en terwijl het gereedschap in werking is zonder daadwerkelijk gebruikt te worden. Dit kan het blootstellingsniveau over de totale werkperiode aanzienlijk verminderen.

Help de blootstelling aan trillingen te minimaliseren. Gebruik ALTIJD scherpe beitels, boren en messen.

Onderhoud het gereedschap in overeenstemming met deze instructies en houd het goed gesmeerd (indien van toepassing).

Schaf antivibratie-accessoires aan wanneer u het gereedschap geregeld gebruikt.

Plan de werkzaamheden zodat de taken met veel trillingen over een aantal dagen verspreid worden.

BEDIENINGSIN- STRUCTIES



OPMERKING: lees het instructieboekje aandachtig voor gebruik van het gereedschap.

BEOOGD GEBRUIK

De machine is bestemd voor het hamerboren in baksteen, beton en steen en voor lichte hakwerkzaamheden.



Waarschuwing! Voordat u werkzaamheden uitvoert aan de machine zelf, moet u de stekker uit het stopcontact trekken.

BEDIENING

Actie	Afbeelding
De bedieningsmodus selecteren	Zie A
Boorbits plaatsen	Zie B1
Boorbits verwijderen	Zie B2
Het hulphandvat verstellen	Zie C
De dieptemeter gebruiken	Zie D
Aan/uit-schakelaar	Zie E
Smeermachine	Zie F
De borstels vervangen <ul style="list-style-type: none">Schroef de kap van de koolborstel los met de schroevendraaier.Moeten de borstels vernieuwd worden, gebruik dan altijd nieuwe borstels.Schroef de kap van de koolborstel volledig in. Controleer of het gereedschap werkt. Laat het enkele minuten draaien voordat u het gebruikt zodat de borstels de kans krijgen zich aan te passen.	Zie G1, G2
Constante elektronische besturing	/
Overbelastingsbeveiliging	/

TIPS VOOR HET WERKEN MET UW APPARAAT

- Verminder de druk op de boor als de boor op het punt staat door te breken. Dit voorkomt dat de boor vast gaat zitten.
- Boor, als u een groot gat boort, eerst een proefgat met een kleinere boor.
- Pas altijd druk in een rechte lijn toe op uw boor, en zo mogelijk met rechte hoeken naar het werkstuk.

- Verander de bedieningsstand nooit als de boor loopt.
- Pas geen excessieve druk toe als u de beitefunctie gebruikt. Hoge druk versnelt het werk niet.

ONDERHOUD

Trek de voedingskabel uit de aansluiting voordat u eventuele aanpassingen, reparaties of onderhoud uitvoert.

Dit gereedschap bevat geen onderdelen waaraan de gebruiker onderhoud kan of moet uitvoeren. Gebruik nooit water of chemische reinigingsmiddelen voor het schoonmaken van uw elektrische gereedschap. Veeg het schoon met een droge doek. Bewaar uw elektrische gereedschap altijd op een droge plek. Houd de ventilatiegloeuen van de motor schoon. Houd alle bedieningselementen vrij van stof. Er kunnen vonken zichtbaar zijn in de ventilatiegloeuen. Dit is normaal en leidt niet tot beschadiging van uw gereedschap. Is de voedingskabel beschadigd, dan moet hij, om risico te voorkomen, worden vervangen door de fabrikant, zijn vertegenwoordiger of een ander bevoegd persoon.

BESCHERMING VAN HET MILIEU



Afgedankte elektrische producten mogen niet bij het normale huisafval terecht komen. Breng deze producten waar mogelijk naar een recyclecentrum bij u in de buurt. Vraag de verkoper of de gemeente informatie en advies over het recyclen van elektrische apparatuur.

PROBLEMEN OPLOSSEN

Onderstaande tabel geeft controles en handelingen die u kunt uitvoeren als uw machine niet goed werkt. Kunt u het probleem hiermee niet opsporen of oplossen, dan neemt u contact op met de klantenservice van Kress. Ik wil hier nog bij opmerken dat het aan te bevelen is om de as van een boortje voor gebruik in te vetten.

Probleem	Mogelijke oorzaak	Mogelijke oplossing
Machine werkt niet	Geen netvoeding	Schakel de machine in Probeer een ander stopcontact
	De borstels zijn versleten	Laat ze controleren en indien nodig vervangen door een gekwalificeerde persoon
Het vermogen en de hamerefficiëntie van de machine zijn te laag.	Machine is te koud	Laat de machine 1 à 2 minuten opwarmen tot de juiste werktemperatuur
	Het boortje kan niet vrij in de boorhouder schuiven	Verwijder stof uit de boorhouder. Vet de as van het boortje zo nodig in.
Het boortje past niet gemakkelijk in de boorhouder	De boorhouder is vuil of stoffig.	Verwijder vuil en stof uit de boorhouder
	De as van het boortje is beschadigd of vervormd	Neem een nieuw boortje

CONFORMITEITVERKLARING

Positec Technology (China) Co., Ltd
18, Dongwang Road, Suzhou Industrial Park,
Jiangsu 215123, P.R. China

Wij
Positec Germany GmbH
Grüner Weg 10, 50825 Cologne, Germany
Verklaren dat het product,
Beschrijving: **Boorhamer**
Type **KUX21 (X21-aanduiding van machinerie, kenmerkend voor Boorhamer)**
Functie **Verschillende materialen hameren**

Overeenkomt met de volgende richtlijnen,
2006/42/EC,
2011/65/EU&(EU)2015/863,
2014/30/EU

Standaards in overeenstemming met:

EN 60745-1,
EN 60745-2-6,
EN 55014-1,
EN 55014-2,
EN IEC 61000-3-2,
EN 61000-3-3

De persoon die bevoegd is om het technische bestand te compileren ,

Naam Marcel Filz
Adres Positec Germany GmbH Grüner Weg 10,
50825 Cologne, Germany



2020/05/25

Allen Ding

Plaatsvervangend Chief Ingenieur, Testen en
Certificering

ОРИГИНАЛЬНОЕ РУКОВОДСТВО ПО ЭКСПЛУАТАЦИИ ОБЩИЕ ПРАВИЛА ТЕХНИКИ БЕЗОПАСНОСТИ ПРИ РАБОТЕ С ЭЛЕКТРОИНСТРУМЕНТОМ

ПРЕДОСТЕРЕЖЕНИЕ: Внимательно ознакомьтесь с инструкциями.

Невыполнение всех нижеприведенных инструкций и рекомендаций может привести к поражению электрическим током, пожару и серьезным травмам.

СОХРАНИТЕ ЭТИ ИНСТРУКЦИИ!

В дальнейшем термин "электроинструмент" используется как для работающего от сети (проводного) электроинструмента, так и для электроинструмента, работающего от аккумулятора (беспроводного).

1) Рабочее место

a) Содержите рабочее место в чистоте и хорошо освещенным. а) Содержите рабочее место в чистоте и хорошо освещенным. Загроможденные верстаки и темные зоны способствуют возникновению несчастных случаев.

b) Не работайте с инструментом во взрывоопасной атмосфере, в присутствии воспламеняемых жидкостей, газов или пыли. Возникающие при работе электроинструмента искры могут привести к воспламенению горючих веществ..

c) При работе с инструментом дети и посторонние должны находиться на безопасном расстоянии. Отвлечение внимания может привести к потере вами контроля.

2) Электробезопасность

a) Штепсельные вилки электроинструментов должны соответствовать розеткам. Никогда никоим образом не изменяйте соединительную вилку. При заземленных электроинструментах не используйте никаких переходников. Неизменные вилки и соответствующие розетки снижают риск поражения электротоком.

b) Избегайте физического контакта с заземленными поверхностями, такими, как трубы, радиаторы, плиты и холодильники. Риск поражения электротоком повышается, если ваше тело будет заземлено.

c) Не подвергайте электроинструменты воздействию дождя или высокой влажности. Попадание воды в электроинструмент повышает опасность поражения электротоком.

d) Правильно обращайтесь с электрокабелем. Никогда не

используйте кабель для переноски электроинструмента, а также не тяните за кабель для выключения из розетки. Держите кабель на безопасном расстоянии от источников тепла, масла, острых кромок и движущихся частей. Поврежденные или запутанные кабели повышают риск поражения электротоком.

e) При работе с электроинструментом вне помещений используйте удлинители, которые предназначены для работы на открытом воздухе. Это снижает риск поражения электротоком.

f) При использовании электроинструмента во влажном помещении его необходимо подключать к электросети через устройство защитного отключения (УЗО) по току утечки. Использование УЗО снижает риск поражения электротоком.

3) Личная безопасность

a) Будьте внимательны: следите за тем, что вы делаете и руководствуйтесь здравым смыслом, работая с электроинструментом. Не используйте электроинструмент, если вы устали или находитесь под воздействием сильнодействующих средств, алкоголя или медикаментов. Потеря внимания даже на короткое мгновение при работе с электроинструментом может привести к серьезным травмам.

b) Используйте индивидуальные средства защиты. Всегда надевайте средства защиты глаз. Такие средства защиты, как респиратор, нескользящая защитная обувь, каска или защитные наушники, использующиеся в соответствующих условиях, снижают риск получения травм.

c) Предотвращайте случайный пуск электроинструмента. Убедитесь, что выключатель находится в положении «Выключено» перед подключением к электросети и / или аккумуляторной батарее, сборкой или переносом электроинструмента. Перед включением в сеть убедитесь, что выключатель находится в выключенном положении. Переноска инструмента с пальцем на кнопке пуска или включение в сеть электроинструмента с включенным выключателем способствует несчастному случаю.

d) Удаляйте все регулировочные приспособления или гаечные ключи перед включением электроинструмента. Оставленные на вращающихся деталях электроинструмента, они могут привести к травме.

e) Не перенапрягайтесь. Постоянно занимайте устойчивое положение и поддерживайте равновесие. Это позволяет лучше контролировать электроинструмент в непредвиденных ситуациях.

f) Одевайтесь надлежащим образом. Не надевайте свободную одежду или украшения. Держите волосы, одежду и перчатки на удалении от движущихся частей. Свободную одежду, украшения или

длинные волосы может затянуть в движущиеся части.

g) Используйте предусмотренные средства и устройства для сбора и удаления пыли.

Использование таких средств может снизить опасность, связанные с пылью.

4) Использование электроинструмента и уход за ним

a) Не перегружайте электроинструмент. Используйте подходящий инструмент для каждой определенной цели.

Правильно подобранный электроинструмент выполнит работу лучше и надежнее на уровне, для которого он предназначен.

b) Не используйте электроинструмент, если выключатель невозможно включить или выключить. Любой электроинструмент, который невозможно контролировать выключателем, представляет опасность и должен быть отремонтирован.

Любой электроинструмент, который невозможно контролировать выключателем, представляет опасность и должен быть отремонтирован.

c) Отсоедините штепсель от электросети и / или аккумуляторную батарею от электроинструмента перед проведением каких-либо настроек, сменой насадок или хранением электроинструмента.

Подобные предохранительные меры снижают опасность случайного пуска электроинструмента.

d) Храните не используемые электроинструменты в местах, недоступных для детей. Не разрешайте работать с электроинструментом лицам, которые не знают его особенностей или не ознакомлены с данной инструкцией.

Электроинструменты в руках необученных пользователей представляют опасность.

e) Поддерживайте электроинструмент в исправном состоянии. Проверяйте инструмент на предмет смещения или заедания движущихся частей, поломки деталей или любых иных неисправностей, могущих повлиять на работу электроинструмента.

В случае повреждения следует отремонтировать электроинструмент перед применением. Многие несчастные случаи вызваны плохим уходом за электроинструментом.

f) Режущий инструмент должен быть заточенным и чистым. При поддержании режущих инструментов в надлежащем состоянии и с острыми режущими кромками вероятность их заклинивания уменьшается и ими легче управлять.

g) Используйте электроинструмент, принадлежности, сверла и т. п. в соответствии с данными инструкциями, спецификой конкретного типа электроинструмента, учитывая условия работы и выполняемую задачу.

Использование электроинструмента для иных операций, помимо тех, для которых он предназначен, может привести к возникновению опасной ситуации.

5) СЕРВИС

a) Ремонт электроинструмента должно выполняться квалифицированным персоналом с использованием только оригинальных запасных частей. Это



обеспечит гарантию безопасности его использования.

ДОПОЛНИТЕЛЬНЫЕ МЕРЫ БЕЗОПАСНОСТИ ПРИ РАБОТЕ С ВАШИМ ПЕРФОРАТОРОМ

- 1. Наденьте защитные наушники.**
Воздействие шума может привести к потере слуха.
- 2. Используйте дополнительную рукоятку, поставляемую вместе с инструментом.**
Потеря контроля может привести к травме.
- 3. Держите инструмент за изолированные поверхности при выполнении операций, когда режущий инструмент может коснуться скрытой проводки.**
При контакте с проводкой, находящейся под напряжением, металлические детали инструмента тоже находятся под напряжением и могут вызвать поражение оператора электрическим током.
- 4. Наденьте респиратор.**

УСЛОВНЫЕ ОБОЗНАЧЕНИЯ

	Для сокращения риска травмы пользователь должен прочитать руководство по эксплуатации инструмента
	Носите защиту органов слуха
	Носите защиту органов зрения
	Носите пылезащитную маску
	Двойная изоляция
	Используйте защитные перчатки
	Выньте вилку питания из розетки перед выполнением любых наладочных работ на инструменте.

	Бетон
	Высокая скорость
	Низкая скорость
	Держатель для инструментов
	Сверление
	Отходы электротехнической продукции не следует утилизировать с бытовыми отходами. Они должны быть доставлены в местный центр утилизации для надлежащей переработки.
	Долбление

ПЕРЕЧЕНЬ КОМПОНЕНТОВ

1. ЗАЖИМНОЙ ПАТРОН
2. ГЛУБИНОМЕР
3. ПЕРЕКЛЮЧАТЕЛЬ ВЫБОРА РЕЖИМА РАБОТЫ
4. КРЫШКА МАСЛЁНКИ
5. АНТИВИБРАЦИОННАЯ РУЧКА
6. ПЕРЕКЛЮЧАТЕЛЬ ВКЛ./ВЫКЛ.
7. ВСПОМОГАТЕЛЬНАЯ РУЧКА

*Не все показанные или описанные аксессуары включены в стандартную поставку.

ТЕХНИЧЕСКИЕ ДАННЫЕ

Тип: **KUX21 (X21-назначение прибора, модель перфоратора)**

Номинальное напряжение	220-240В~50Гц
Номинальная входная мощность	1050Вт
Скорость без нагрузки	0-610/мин
Скорость ударного воздействия	4150/мин
Энергия при ударе	7.5Дж
Класс защиты	□/II
Макс. глубина сверления (Бетон)	38мм
Вес инструмента	5,3кг

ПРИНАДЛЕЖНОСТИ

Дополнительная рукоятка	1
Ограничитель глубины сверления	1
Масло	1

Рекомендуется приобретать все принадлежности в том же магазине, где был приобретен инструмент. Используйте качественные принадлежности с указанием общеизвестной торговой марки. За более подробной информацией обратитесь к разделу «Рекомендации по использованию перфоратора» в этой инструкции или сведениям на упаковке принадлежностей. Помощь и консультация можно также получить у продав.

ХАРАКТЕРИСТИКИ ШУМА

Звуковое давление:	L_{pA} :94.3dB(A)
Акустическая мощность	L_{pA} :105.3dB(A)
K_{PA} & K_{WA}	3.0dB(A)

Носите защитные наушники.

ХАРАКТЕРИСТИКИ ВИБРАЦИИ

Ударное сверление бетона

Ударное сверление бетона	Уровень вибрации $a_{h,HD}$ = 8,152m/s ²
	Погрешность $K = 1.5m/s^2$

Перфорация	Уровень вибрации $a_{н,сн} = 14,6766 \text{ m/s}^2$
	Погрешность $K = 1.5 \text{ m/s}^2$

Заявленная общая величина вибрации может использоваться для сравнения одного инструмента с другим, а также может быть использована для предварительной оценки воздействия.

ВНИМАНИЕ: вибрация, производимая при работе механизированного инструмента, может отличаться от заявленных значений в зависимости от способов использования устройства. Ниже перечислены некоторые условия, от которых зависит интенсивность вибрации:

Способ использования инструмента и материалы для сверления.
Состояние инструмента и уровень техобслуживания
Тип используемых принадлежностей и их техническое состояние.
Сила удержания рукояток и наличие противовибрационных средств.
Используемые рабочие инструменты, соответствие применения инструментов их назначению.

При неправильном обращении данное устройство может стать причиной синдрома дрожания рук.

ВНИМАНИЕ: для точной оценки воздействия вибрации во время эксплуатации необходимо также учитывать все этапы рабочего процесса, включая время, когда устройство выключено или включено, но бездействует. Эти перерывы значительно снижают общее влияние вибрации в ходе всего рабочего цикла. Следующие рекомендации помогут снизить опасность воздействия вибрации при работе. ВСЕГДА пользуйтесь только острыми инструментами (резцами, сверлами, пилами и т.д.) Проводите техобслуживание в соответствии с указаниями, тщательно смазывайте устройство в соответствующих местах. Если устройство используется регулярно, приобретите противовибрационные средства. Распределите задачи так, чтобы работы, сопровождающиеся высоким уровнем вибрации, проводились через большие промежутки времени.

ИНСТРУКЦИИ ПО ЭКСПЛУАТАЦИИ

ПРИМЕЧАНИЕ: Перед использованием инструмента внимательно прочитайте инструкции.

ПРЕДУСМОТРЕННОЕ ИСПОЛЬЗОВАНИЕ
Инструмент предназначен для ударного сверления в бетоне, кирпиче и камне, а также для работ по неглубокому долблению.

ПРЕДОСТЕРЕЖЕНИЕ: Выньте вилку питания из розетки перед выполнением любых наладочных работ на

инструменте.

СБОРКА И ЭКСПЛУАТАЦИЯ

ДЕЙСТВИЕ	РИСУНОК
Выбор режима работы	См. Рис. А
Вставка сверл	См. Рис. В1
Извлечение сверл	См. Рис. В2
Регулировка вспомогательной ручки	См. Рис. С
Использование глубиномера	См. Рис. D
ПЕРЕКЛЮЧАТЕЛЕМ ВКЛ./ ВЫКЛ.	См. Рис. E
Смазочное приспособление	См. Рис. F
<p>Осторожно: Храните контейнер со смазкой в недоступном для детей месте.</p> <p>Замена щеток</p> <ul style="list-style-type: none"> Открутите крышку отсека для угольных щеток с помощью отвертки. Когда щетки нуждаются в замене, следует всегда заменять обе щетки. До конца закрутите крышку отсека для угольных щеток. Убедитесь в том, что инструмент работает. Перед использованием дайте ему поработать вхолостую несколько минут, чтобы дать щеткам притереться. 	См. Рис. G1, G2
ПОСТОЯННОЕ ЭЛЕКТРОННОЕ РЕГУЛИРОВАНИЕ	/
ЗАЩИТА ОТ ПЕРЕГРУЗОК	/

СОВЕТЫ ПО РАБОТЕ С ИНСТРУМЕНТОМ

- Уменьшите давление на сверло, когда оно вот-вот пройдет насквозь. Это предотвратит заклинивание сверла.
- При сверлении большого отверстия сначала просверлите направляющее отверстие, используя сверло меньшего размера.
- Всегда прикладывайте давление к сверлу по прямой линии и, по возможности, под прямым углом к заготовке.
- Запрещается менять режим работы во время работы дрели.
- Не прилагайте чрезмерных усилий к инструменту при долблении. Чрезмерное усилие не ускоряет работу.

ТЕХНИЧЕСКОЕ ОБСЛУЖИВАНИЕ

Выньте вилку питания из розетки перед выполнением любых наладочных работ, технического обслуживания или ремонта.

В электроинструменте отсутствуют детали, подлежащие обслуживанию пользователем. Никогда не используйте воду или химические чистящие средства для чистки электроинструмента. Протирайте его сухой тканью. Всегда храните электроинструмент в сухом месте. Содержите в чистоте вентиляционные отверстия двигателя. Очищайте от пыли все рабочие органы управления. Иногда через вентиляционные отверстия вы можете увидеть искры. Это нормально и не повредит ваш электроинструмент.

Если шнур питания поврежден, он должен быть заменен производителем, его сервисным агентом или специалистами с аналогичной квалификацией, чтобы избежать опасности.

ЗАЩИТА ОКРУЖАЮЩЕЙ СРЕДЫ



Отходы электротехнической продукции не следует утилизировать с бытовыми отходами. Они должны быть доставлены в местный центр утилизации для надлежащей переработки.

ВЫЯВЛЕНИЕ И УСТРАНЕНИЕ НЕИСПРАВНОСТЕЙ

В следующей таблице приведены проверки и действия, которые вы можете выполнить, если ваш инструмент работает неправильно.

Если это не позволяет идентифицировать / решить проблему, обратитесь в службу поддержки клиентов Kress. Рекомендуется наносить смазку на хвостовик каждого используемого сверла.

Симптом	Возможная причина	Корректирующие действия
Инструмент не работает	Отсутствует питание инструмента.	Включите питание. Используйте другую розетку.
	Щетки изношены.	Попросите квалифицированного специалиста проверить их и при необходимости заменить.
Низкая мощность и эффективность ударного воздействия инструмента.	Инструмент может быть холодным.	Прогревайте инструмент в течение 1-2 минут, пока он не достигнет необходимой рабочей температуры.
	Долото не скользит свободно в патроне.	Очистите внутреннюю часть патрона от пыли и мусора; смажьте хвостовик долота при необходимости.
Сверло не вставляется в патрон легко	Патрон грязный от пыли и мусора.	Очистите внутреннюю часть патрона от пыли и мусора.
	Хвостовик долота поврежден или изогнут.	Замените долото новым.

ДЕКЛАРАЦИЯ СООТВЕТСТВИЯ

Мы,
Positec Germany GmbH
Grüner Weg 10, 50825 Cologne, Germany

Заявляем, что продукция,
Марки **Перфоратор**
Моделей **KUX21 (X21-назначение прибора,
модель перфоратора)**
Функции **Ковка различных материалов**

Соответствует положениям Директив,
2006/42/ЕС,
2011/65/EU & (EU)2015/863,
2014/30/EU

И стандартам
EN 60745-1,
EN 60745-2-6,
EN 55014-1,
EN 55014-2,
EN IEC 61000-3-2,
EN 61000-3-3

Лицо с правом компилирования данного технического
файла,

имя **Marcel Filz**
Адрес **Positec Germany GmbH Grüner Weg**
10, 50825 Cologne, Germany

46

RU



2020/05/25

Allen Ding

Заместитель главного инженера, Тестирование и
сертификация

Positec Technology (China) Co., Ltd
18, Dongwang Road, Suzhou Industrial
Park, Jiangsu 215123, P. R. China

INSTRUKCJA ORYGINALNA OGÓLNE OSTRZEŻENIA DOTYCZĄCE BEZPIECZEŃSTWA PODCZAS PRACY Z ELEKTRONARZĘDZIAMI

⚠ UWAGA Należy przeczytać wszystkie przepisy. Błędy w przestrzeganiu następujących przepisów mogą spowodować porażenie prądem, pożar i/lub ciężkie obrażenia ciała.

Należy dobrze przechowywać te przepisy.

Użyte w dalszej części pojęcie „elektronarzędzie” odnosi się do elektronarzędzi napędzanych prądem (z kablem zasilającym) i do elektronarzędzi napędzanych akumulatorami (bez kabla zasilającego).

1) MIEJSCE PRACY

- a) **Miejsce pracy należy utrzymywać w czystości i dobrze oświetlone.** Nieporządek i nie oświetlane zakresy pracy mogą doprowadzić do wypadków.
- b) **Nie należy pracować tym narzędziem w otoczeniu zagrożonym wybuchem, w którym znajdują się np. łatwopalne ciecze, gazy lub pyły.** Elektronarzędzia wywołują iskry, które mogą podpalić ten pył lub pary.
- c) **Elektronarzędzie trzymać podczas pracy z daleka od dzieci i innych osób.** Przy odwróceniu uwagi można stracić kontrolę nad narzędziem.

2) BEZPIECZEŃSTWO ELEKTRYCZNE

- a) **Wtyczka urządzenia musi pasować do gniazda. Nie wolno zmieniać wtyczki w jakikolwiek sposób. Nie należy używać wtyczek adapterowych razem z uziemnionymi narzędziami.** Niezmienione wtyczki i pasujące gniazda zmniejszają ryzyko porażenia prądem.
- b) **Należy unikać kontaktu z uziemnionymi powierzchniami jak rury, grzejniki, piece i lodówki.** Istnieje zwiększone ryzyko porażenia prądem, gdy Państwa ciało jest uziemnione.
- c) **Urządzenie należy trzymać zabezpieczone przed deszczem i wilgocią.** Wniknięcie wody do elektronarzędzia podwyższa ryzyko porażenia prądem.
- d) **Nigdy nie należy używać kabla do innych czynności. Nigdy nie używać kabla do noszenia urządzenia za kabel, zawieszania lub do wyciągania wtyczki z gniazda.** Kabel należy trzymać z daleka od wysokich temperatur, oleju; ostrych krawędzi lub ruchomych części urządzenia. Uszkodzone lub poplątane kable zwiększają ryzyko porażenia prądem.
- e) **W przypadku, że elektronarzędziem pracuje się na świeżym powietrzu należy używać kabla przedłużającego, który dopuszczony jest do używania na zewnątrz.** Użycie dopuszczonego do używania na zewnątrz kabla przedłużającego zmniejsza ryzyko porażenia prądem.
- f) **Jeśli nie można uniknąć posługiwania się elektronarzędziem w miejscu o dużej**

wilgotności należy użyć zabezpieczonego zasilacza domowego (RCD). Stosowanie RCD zmniejsza ryzyko porażenia prądem elektrycznym.

3) BEZPIECZEŃSTWO OSÓB

- a) **Należy być uważnym, zważać na to co się robi i pracę elektronarzędziem rozpoczynać z rozsądkiem. Nie należy używać urządzenia gdy jest się zmęczonym lub pod wpływem narkotyków, alkoholu lub leków.** Moment nieuwagi przy użyciu urządzenia może doprowadzić do poważnych obrażeń ciała.
 - b) **Należy nosić osobiste wyposażenie ochronne i zawsze okulary ochronne.** Noszenie osobistego wyposażenia ochronnego jak maska przeciwpyłowa, nie ślizgające się buty robocze, hełm ochronny lub ochrona słuchu, w zależności od rodzaju i użycia elektronarzędzia zmniejsza ryzyko obrażeń ciała.
 - c) **Należy zapobiec przypadkowemu uruchomieniu. Przed podłączeniem do sieci zasilającej i/lub zestawu baterii, podniesieniem urządzenia i przenoszeniem urządzenia należy sprawdzić, czy przełącznik znajduje się w pozycji wyłączenia.** W przypadku, że przy noszeniu urządzenia trzyma się palec na włączniku/wyłączniku lub włączone urządzenie podłączone zostanie do prądu, to może to doprowadzić do wypadków.
 - d) **Zanim urządzenie zostanie włączone należy usunąć narzędzia nastawcze lub klucze.** Narzędzie lub klucz, które znajdują się w ruchomych częściach urządzenia mogą doprowadzić do obrażeń ciała.
 - e) **Nie należy przeceniać swoich możliwości. Należy dbać o bezpieczną pozycję pracy i zawsze utrzymywać równowagę.** Przez to możliwa jest lepsza kontrola urządzenia w nieprzewidywanych sytuacjach.
 - f) **Należy nosić odpowiednie ubranie. Nie należy nosić luźnego ubrania lub biżuterii.** Włosy, ubranie i rękawice należy trzymać z daleka od ruchomych części. Luźne ubranie, biżuteria lub długie włosy mogą zostać ujęte przez poruszające się części.
 - g) **W przypadku, że możliwe jest zamontowanie urządzeń odsysających lub podchwytyjących należy upewnić się, czy są one właściwie podłączone i prawidłowo użyte.** Użycie tych urządzeń zmniejsza zagrożenie spowodowane pyłami.
- ## 4) STARANNE OBCOWANIE ORAZ UŻYCIE ELEKTRONARZĘDZI
- a) **Nie należy przeciążać urządzenia. Do pracy używać należy elektronarzędzia, które jest do tego przewidziane.** Odpowiednim narzędziem pracuje się lepiej i bezpiecznie w podanym zakresie sprawności.
 - b) **Nie należy używać elektronarzędzia, którego włącznik/wyłącznik jest uszkodzony.** Elektronarzędzie, którego nie można włączyć lub wyłączyć jest niebezpieczne i musi zostać naprawione.
 - c) **Należy odłączyć wtykę od źródła zasilania i/lub zestawu baterii, przed wykonaniem jakichkolwiek regulacji, zmiany akcesoriów lub podczas przechowywania**

elektronarzędzi. Ten środek ostrożności zapobiega niezamierzonemu włączeniu się urządzenia.

- d) Nie używane elektronarzędzia należy przechowywać poza zasięgiem dzieci. Nie należy dać narzędzia do użytku osobom, które jego nie znają lub nie przeczytały tych przepisów.** Używane przez niedoświadczone osoby elektronarzędzia są niebezpieczne.
- e) Urządzenie należy pieczołowicie pielęgnować. Należy kontrolować, czy ruchome części urządzenia funkcjonują bez zarzutu i nie są zablokowane, czy części nie są pęknięte lub uszkodzone, co mogłoby mieć wpływ na prawidłowe funkcjonowanie urządzenia.** Uszkodzone części należy przed użyciem urządzenia oddać do naprawy. Wiele wypadków spowodowanych jest przez niewłaściwą konserwację elektronarzędzi.
- f) Narzędzia tnące należy utrzymywać ostre i czyste.** Starannie pielęgnowane narzędzia tnące z ostrymi krawędziami tnącymi zablokują się rzadziej i łatwiej się je prowadzi.
- g) Elektronarzędzia, osprzęt, narzędzia itd. należy używać odpowiednio do tych przepisów i tak, jak jest to przewidziane dla tego specjalnego typu urządzenia. Uwzględnić należy przy tym warunki pracy i czynność do wykonania.** Użycie elektronarzędzi do innych niż przewidziane prace może doprowadzić do niebezpiecznych sytuacji.

5) SERWIS

- a) Naprawę urządzenia należy zlecić jedynie kwalifikowanemu fachowcowi i przy użyciu oryginalnych części zamiennych.** To gwarantuje, że bezpieczeństwo urządzenia zostanie zachowane.

WSKAZÓWKI DOTYCZĄCE BEZPIECZEŃSTWA PRACY Z MŁOTAMI

- 1. Używać ochrony słuchu z wiertarkami udarowymi.** Hałas może spowodować utratę słuchu.
- 2. Używać dodatkowych uchwytów dostarczonych wraz z narzędziem.** Utrata kontroli może spowodować obrażenia ciała.
- 3. Jeśli narzędzie tnące może mieć kontakt z ukrytym okablowaniem, podczas działania narzędzie należy trzymać za izolowane powierzchnie.** Kontakt z 'aktywnym' okablowaniem może także spowodować obrażenie metalowych elementów i porażenie operatora prądem elektrycznym.
- 4. Używać maski przeciwpyłowej.**

SYMBOLE

	Aby zmniejszyć niebezpieczeństwo odniesienia obrażeń, użytkownik powinien przeczytać podręcznik z instrukcjami.
	Używać ochrony słuchu
	Używać ochrony wzroku
	Używać maski przeciwpyłowej
	Podwójna izolacja
	Należy zakładać okulary ochronne
	Przed rozpoczęciem wykonywania jakichkolwiek czynności serwisowych należy odłączyć wtyczkę od gniazdka elektrycznego.
	Betonie
	Wysoka prędkość obrotowa
	Niska prędkość obrotowa
	Uchwyt narzędziowy
	Wiercenie
	Odpady wyrobów elektrycznych nie powinny być wyrzucane razem z odpadami gospodarstwa domowego. Należy korzystać z recyklingu, jeśli istnieje odpowiednia infrastruktura. Porady dotyczące recyklingu można uzyskać u władz lokalnych lub sprzedawcy detalicznego.



Dłutowanie

LISTA KOMPONENTÓW

1. UCHWYT
2. OGRANICZNIK GŁĘBOKOŚCI
3. PRZEŁĄCZNIK WYBORU TRYBU FUNKCJI
4. POKRYWA ZBIORNICZKA ZE SMAREM
5. UCHWYT ANTYWIBRACYJNY
6. WŁĄCZNIK/WYŁĄCZNIK
7. RĘKOJEŚĆ

* Nie wszystkie pokazane na ilustracji akcesoria są dostarczane standardowo.

DANE TECHNICZNE

Typ **KUX21 (X21- oznaczenie urządzenia, reprezentuje Młot obrotowy)**

Napięcie	220-240V~50Hz
Moc znamionowa	1050W
Prędkość znamionowa bez obciążenia	0-610/min
Liczba udarów	4150/min
Energia udaru	7.5J
Podwójna izolacja	 /II
Maks. zdolność wiercenia (Betonie)	38mm
Masa urządzenia	5,3kg

AKCESORIA

Rękojeść	1
Ogranicznik głębokości	1
Smar	1

Zaleca się zakup wszystkich akcesoriów w sklepie, gdzie zakupiono narzędzie. Używać dobrej jakości akcesoriów oznaczonych dobrze znanymi markami. Typ narzędzia wybierz według rodzaju pracy, którą będziesz wykonywał. Więcej szczegółów można znaleźć w dodatkowym opakowaniu. Personel sklepu może również udzielić pomocy i porad.

DANE DOTYCZĄCE HAŁASU I WIBRACJI

Ważone ciśnienie akustyczne	L_{pA} : 94.3dB(A)
Ważona moc akustyczna	L_{pA} : 105.3dB(A)
K_{pA} & K_{WA}	3.0dB(A)

Używać ochrony słuchu.

INFORMACJE DOTYCZĄCE DRGAŃ

Łączna wartość drgań (suma wektora triax) określona według normy EN 60745:

Wiercenie udarowe w betonie	Wartość przenoszenia wibracji $a_{h,HD} = 8,152m/s^2$
	Niepewność $K = 1,5 m/s^2$
Dłutowanie	Wartość przenoszenia wibracji $a_{h,CH} = 14,6766m/s^2$
	Niepewność $K = 1,5 m/s^2$

Zadeklarowana całkowita wartość wibracji może być wykorzystana do porównania jednego narzędzia z innym oraz może być użyta we wstępnej ocenie narażenia.



Ostrzeżenie: Wartość emisji wibracji w czasie rzeczywistego używania elektronarzędzia może się różnić od zadeklarowanej, w zależności od sposobu używania narzędzia w następujących przykładach i innych sposobach używania narzędzia: Jak używane jest narzędzie oraz, czy materiał jest cięty czy wiercony.

Czy narzędzie jest w dobrym stanie i czy jest prawidłowo konserwowane.

Czy używane są prawidłowe akcesoria narzędzia i czy narzędzie jest właściwie naostrzone oraz w dobrym stanie.

Czy dokręcone są szczęki na uchwycie i czy używane są jakiegokolwiek akcesoria antywibracyjne.

Oraz, czy narzędzie jest używane zgodnie z przeznaczeniem i według instrukcji.

Niepawidłowe prowadzenie tego narzędzia może spowodować syndrom wibracji rąk



Ostrzeżenie: W szczególności, oszacowanie poziomu ekspozycji w rzeczywistych warunkach używania powinno brać także pod uwagę wszystkie elementy cyklu działania, takie jak czasy wyłączenia narzędzia i czas bezczynności, ale nie rzeczywiście wykonywaną pracę. Może to znacznie zmniejszyć poziom ekspozycji w całym okresie pracy.

Pomoc w minimalizacji narażenia na wibracje.

Należy ZAWSZE używać ostrych dłut, wiertel i ostrzy. Narzędzie należy konserwować z godnie z instrukcjami i prawidłowo smarować (w odpowiednich miejscach). Jeśli narzędzie jest używane regularnie należy zakupić akcesoria antywibracyjne.

Należy zaplanować harmonogram pracy w celu

rozłożenia używania narzędzi wytwarzających wysoki poziom drgań na kilka dni.

INSTRUKCJA OBSŁUGI



UWAGA: Przed użyciem narzędzia należy uważnie przeczytać instrukcje.

Użycie zgodne z przeznaczeniem
Urządzenie jest przeznaczone do wiercenia udarowego w betonie, cegle i kamieniu, jak również do lekkich prac kucia.



Ostrzeżenie: Przed rozpoczęciem wykonywania jakichkolwiek czynności serwisowych należy odłączyć wtyczkę od gniazdka elektrycznego.

OBSŁUGA

Działanie	Ilustracja
Wybór trybu działania	Patrz Rys. A
Wkładanie wiertel	Patrz Rys. B1
Wyjmowanie wiertel	Patrz Rys. B2
UCHWYT DODATKOWY	Patrz Rys. C
KORZYSTANIE Z MIERNIKA GŁĘBOKOŚCI	Patrz Rys. D
Włącznik/wyłącznik	Patrz Rys. E
Smarowanie maszyny	Patrz Rys. F
WYMIANA SZCZOTEK <ul style="list-style-type: none">Odkręć wkrętakiem pokrywkę szczotki węglowej.Jeśli szczotki wymagają wymiany, zawsze wymieniaj je w komplecie..Wkręć pokrywkę szczotki węglowej do oporu. Sprawdź, czy elektronarzędzie działa. Przed rozpoczęciem pracy uruchom elektronarzędzie na biegi luzem na kilka minut, aby szczotki właściwie osiadły.	Patrz Rys. G1, G2
STAŁA KONTROLA ELEKTRYCZNA	/
ZABEZPIECZENIE PRZECIĄŻENIOWE	/

ZALECENIA DOTYCZĄCE PRACY Z ELEKTRONARZĘDZIEM

- Zmniejsz nacisk na wiertło tuż przed wyjściem na drugą stronę ścianki. Zapobiegnie to zakleszczeniu narzędzia.
- Przy wykonywaniu otworów o dużej średnicy, należy najpierw mniejszym wiertłem wywiercić otwór prowadzący.
- Nacisk na wiertło zawsze wywieraj wzdłuż linii prostej i w miarę możliwości pod kątem prostym do powierzchni obrabianego przedmiotu.
- Nie zmieniaj nigdy trybu roboczego podczas pracy narzędzia.
- Nie wywieraj zbyt dużego nacisku na narzędzie podczas dławienia. Zbyt duży nacisk nie zwiększa wydajności pracy.

KONSERWACJA

Przed dokonywaniem jakichkolwiek regulacji, obsługi technicznej lub konserwacji należy wyjąć wtyczkę z gniazdka.

W narzędziu nie ma żadnych części, które wymagałyby serwisowania przez użytkownika. Nigdy nie należy używać wody czy środków czyszczących do czyszczenia narzędzia z napędem elektrycznym. Czyścić suchą szmatką. Zawsze należy przechowywać narzędzie w suchym miejscu. Utrzymywać w czystości otwory wentylacyjne silnika. Utrzymywać wszystkie urządzenia sterujące w czystości.

Jeśli uszkodzony zostanie przewód zasilający, aby uniknąć niebezpieczeństwa powinien zostać wymieniony przez producenta, przedstawiciela serwisu lub inną wykwalifikowaną osobę.

OCHRONA ŚRODOWISKA



Odpady wyrobów elektrycznych nie powinny być wyrzucane razem z odpadami gospodarstwa domowego. Należy korzystać z recyklingu, jeśli istnieje odpowiednia infrastruktura. Porady dotyczące recyklingu można uzyskać u władz lokalnych lub sprzedawcy detalicznego.

ROZWIĄZYWANIE PROBLEMÓW

W poniższej tabeli podano listę sprawdzającą i działania, jakie można wykonać, jeśli urządzenie działa w nieprawidłowy sposób.

Jeśli nie spowodują one zidentyfikowania/rozwiązania problemu, należy skontaktować się z Działem obsługi klienta Kress.

Należy podkreślić w tym miejscu, że zalecane jest nałożenie smaru na trzon każdej używanej końcówki wiertła.

Objawy	Możliwa przyczyna	Możliwe rozwiązanie
Urządzenie nie działa	Brak zasilania urządzenia	Włączyć zasilanie Użyć innego gniazdka
	Szczotki są zużyte	Muszą one zostać sprawdzone przez wykwalifikowaną osobę i wymienione w razie potrzeby
Moc i wydajność młota urządzenia są zbyt niskie.	Maszyna może być zimna	Rozgrzać urządzenie przez 1–2 minuty przed osiągnięciem prawidłowej temperatury roboczej
	Końcówka wiertła nie wsuwa się swobodnie w uchwyt	Usunąć zapylenie i zabrudzenie z uchwytu. Nasmarować trzon końcówki w razie konieczności.
Końcówka wiertła nie wsuwa się w uchwyt swobodnie	Uchwyt jest zabrudzony i zapyłony.	Usunąć zapylenie i zabrudzenie z uchwytu. Nasmarować trzon końcówki w razie konieczności.
	Trzon końcówki jest uszkodzony lub zniekształcony	Użyć nowej końcówki

DEKLARACJA ZGODNOŚCI

My,
Positec Germany GmbH
Grüner Weg 10, 50825 Cologne, Germany

deklarujemy, że produkt,

Opis **Młot obrotowy**
Typ **KUX21 (X21- oznaczenie strojov, zástupca vrtacie kladivo)**
Funkcja: **zatíkaní rôznych materiálov**

jest zgodny z następującymi dyrektywami,
2006/42/EC,
2011/65/EU&(EU)2015/863,
2014/30/EU

Normy są zgodne z
EN 60745-1,
EN 60745-2-6,
EN 55014-1,
EN 55014-2,
EN IEC 61000-3-2,
EN 61000-3-3

Normy są zgodne z
Nazwa **Marcel Filz**
Adres **Positec Germany GmbH Grüner Weg**
10, 50825 Cologne, Germany



51

PL

2020/05/25
Allen Ding
Zastępca głównego inżyniera, testowanie i certyfikacja
Positec Technology (China) Co., Ltd
18, Dongwang Road, Suzhou Industrial
Park, Jiangsu 215123, P. R. China

ORIGINAL BRUGSANVISNING GENERELLE ADVARSLER I FORBINDELSE MED MASKINVÆRKTØJ

⚠ ADVARSEL! Læs samtlige anvisninger. Manglende overholdelse af nedenstående anvisninger kan resultere i elektrisk stød, brand og/eller alvorlig personskade.

Gem alle advarsler og instruktioner for fremtidig reference.

Udtrykket "elværktøj" i nedenstående advarsler henviser til dit eldrevne (med ledning) eller batteridrevne (uden ledning) værktøj.

1) ARBEJDSOMRÅDE

- Sørg for, at arbejdsområdet er rent og godt oplyst.** Rodede arbejdsområder kan forårsage personskade.
- Anvend ikke elværktøj i eksplosive atmosfærer, f.eks. i nærheden af brændbare væsker, gasser eller støv.** Elværktøj frembringer gnister, der kan antænde støv eller dampe.
- Hold børn og tilskuere på afstand, når elværktøjet bruges.** Hvis du bliver distraheret, kan du miste kontrollen over værktøjet.

2) ELSIKKERHED

- Elværktøjets stik skal svare til stikkontakten. Du må ikke ændre stikket på nogen måde. Brug ikke adapterstik til elværktøj med jordforbindelse.** Hvis du bruger uændrede stik og stikkontakter, der passer til stikkene, mindskes risikoen for elektrisk stød.
- Undgå at røre ved overflader med jordforbindelse, f.eks. rør, radiatorer, komfurer og køleskabe.** Risikoen for elektrisk stød øges, hvis din krop får jordforbindelse.
- Brug ikke elværktøj i våde eller fugtige omgivelser.** Hvis der trænger vand ind i elværktøjet, øges risikoen for elektrisk stød.
- Undgå at udsætte ledningen for overlaster. Bær ikke værktøjet i ledningen, og træk ikke i ledningen, når du tager stikket ud af stikkontakten.** Hold ledningen væk fra varme, olie, skarpe kanter og bevægelige dele. Beskadede eller filtrede ledninger øger risikoen for elektrisk stød.
- Brug altid forlængerledninger til udendørs brug, når du anvender værktøjet udendørs.** Risikoen for elektrisk stød mindskes, hvis forlængerledningen er egnet til udendørs brug.
- Hvis det elektriske værktøj anvendes i fugtige omgivelser, skal der ubetinget anvendes en strømforsyning, der er beskyttet mod reststrøm.** Det mindsker risikoen for elektriske stød.

3) PERSONLIG SIKKERHED

- Vær opmærksom, hold altid øje med værktøjet, og brug din sunde fornuft ved brug af elværktøjet.** Brug ikke elværktøjet, hvis du er træt eller påvirket af narkotika, alkohol eller

medicin. Et øjeblikks koncentrationssvigt ved brug af elværktøj kan medføre alvorlig personskade.

- Brug beskyttelsesudstyr. Brug altid sikkerhedsbriller.** Sikkerhedsudstyr som støvmaske, skridsikre sikkerhedssko, sikkerhedshjelm eller hørevæm mindsker risikoen for personskade.
 - Undgå at starte utilsigtet. Kontroller, at kontakten står i stillingen OFF, inden udstyret tilsluttes en strømkilde og/eller batteripakke, samles op eller transporteres.** Hvis du bærer elværktøj med fingeren på afbryderen eller sætter stikket i stikkontakten, mens afbryderen er tændt, er der risiko for ulykker.
 - Fjern justeringsnøgler og lignende fra elværktøjet, før du tænder det.** Justeringsnøgler, der sidder på elværktøjets roterende dele, kan resultere i personskade.
 - Undgå at række for langt. Sørg for at have et godt fodfæste og underlag.** Det giver bedre kontrol over elværktøjet i uventede situationer.
 - Vær korrekt påklædt. Undlad at bære løstsiddende tøj eller smykker. Hold hår, tøj og handsker på afstand af de bevægelige dele.** Løstsiddende tøj, smykker eller langt hår kan blive fanget af de bevægelige dele.
 - Hvis værktøjet leveres med støvpose og adapter til støvudsugning, skal du kontrollere, at delene er tilsluttet korrekt.** Disse enheder mindsker risikoen for skader på grund af støv.
- ## 4) BRUG OG VEDLIGEHOLDELSE AF ELVÆRKTØJ
- Undlad at presse elværktøjet. Brug det korrekte elværktøj til opgaven.** Du opnår en bedre og mere sikker drift, hvis du anvender det korrekte elværktøj ved den anbefalede hastighed.
 - Undlad at bruge elværktøjet, hvis afbryderen ikke slår værktøjet til og fra.** Elværktøjet, der ikke kan kontrolleres ved hjælp af afbryderen, er farligt og skal repareres.
 - Træk stikket på værktøjet ud fra strømkilden og/eller batteripakken, inden der foretages justeringer, udskiftning af dele eller opbevaring af værktøjet.** Disse forholdsregler mindsker risikoen for utilsigtet start af elværktøjet.
 - Opbevar elværktøj utilgængelig for børn, og lad aldrig personer, der ikke er fortrolige med elværktøjet eller disse anvisninger, bruge elværktøjet.** Elværktøj er farligt, hvis det bruges forkert.
 - Vedligehold elværktøjet. Kontrollér, om de bevægelige dele er korrekt justeret eller går tungt, om dele er gået i stykker og enhver anden tilstand, som kan påvirke elværktøjets funktion.** Hvis elværktøjet er beskadiget, skal det repareres inden brug. Mange ulykker forårsages af dårligt vedligeholdt elværktøj.
 - Hold værktøjet skarpt og rent.** Korrekt vedligeholdt elværktøj med skarpe klinger sætter sig ikke fast og er nemmere at kontrollere.
 - Brug elværktøjet, tilbehøret og eventuelle bits i henhold til disse anvisninger og på en passende måde for den pågældende type elværktøj.** Tag altid højde for arbejdsomgivelserne

og den forhåndenværende opgave. Hvis elværktøjet bruges til andre opgaver end den, det er beregnet til, kan det medføre farlige situationer.

5) SERVICE

- a) Service på elværktøjet skal udføres af en autoriseret reparatør ved hjælp af originale reservedele. Dette sikrer, at elværktøjet er sikkert at bruge.

YDERLIGERE IKKERHEDSFORANSTALTNINGER FOR DIN BOREHAMMER

- Bær høreværn.** Støj kan medføre tab af hørelse.
- Brug de støttehåndtag, der medfulgte værktøjet.** Hvis du mister kontrollen, kan det medføre personskade.
- Hold elværktøjet i de isolerede håndgreb, når du udfører opgaver, hvor værktøjet kan komme i kontakt med skjulte elledninger eller sin egen ledning.** Hvis værktøjet rammer en strømførende ledning, bliver dets elektriske dele også strømførende, hvilket kan give brugeren elektrisk stød.
- Bær støvmaske.**

SYMBOLER

	For at undgå risikoen for personskader skal brugeren læse brugervejledningen
	Bær høreværn
	Bær øjenværn
	Bær støvmaske
	Isolationsklasse
	Bær beskyttelseshandsker
	Træk stikket ud, før der arbejdes på maskinen

	Beton
	Høj hastighed
	Lav hastighed
	Værktøjsholder
	Slagboring
	Advarsel
	Mejsling
	Affald af elektriske produkter må ikke bortskaffes sammen med husholdningsaffald. Indlever så vidt muligt produktet til genbrug. Kontakt de lokale myndigheder eller forhandleren, hvis du er i tvivl.

KOMPONENTLISTE

- CHUCK**
- DYBDEMÅLER**
- VALG AF FUNKTIONSTILSTAND**
- FEDTKASSEDÆKSEL**
- STØDFAST HÅNDTAG**
- TÆND /SLUK KONTAKT**
- HJÆLPEHÅNDTAG**

* Illustreret eller beskrevet tilbehør er kun delvis indeholdt i leverancen.

TEKNISKE DATA

Type **KUX21 (X21- udpegning af maskiner, repræsentant for Rotationshammer)**

Nominal Spænding:	220-240V~50Hz
Nominal Effekt:	1050W
Nominal Fribøshastighed:	0-610/min
Slagfrekvens:	4150/min
Slagenergi	7.5J
Dobbeltisolering	 /II
Maks. Boreddybde(Beton)	38mm
Maskinens vægt:	5,3kg

TILBEHØR

Ekstra støttegreb	1
Dybdeanslag	1
Olie	1

Det anbefales, at alt udstyr købes i samme butik som maskinen. Anvend udstyr af god kvalitet og af et velkendt mærke. Vælg slibepapir afhængigt af opgaven. Se på emballagen til tilbehøret for at få yderligere oplysninger. Få hjælp og råd i butikke

STØJINFORMATION

A-vægtet lydtryksniveau	L_{pA} :94.3dB(A)
A-vægtet lydeffektniveau	L_{pA} :105.3dB(A)
K_{pA} & K_{WA}	3.0dB(A)

Bær høreværn.

VIBRATIONSINFORMATION

Den totale værdi for vibration målt ifølge EN60745:

Slagboring i beton	Værdi for vibration $a_{h,HD} = 8,152m/s^2$
	Usikkerhed $K = 1,5 m/s^2$
Mejsling	Værdi for vibration $a_{h,CH} = 14,6766m/s^2$
	Usikkerhed $K = 1,5 m/s^2$

Den erklærede samlede vibrationsstyrke kan bruges til at sammenligne et værktøj med et andet, og kan også bruges til en foreløbig vurdering af eksponeringen.



ADVARSEL: Vibrationsværdien under den faktiske brug af maskinværktøjet kan afvige fra den opgivne værdi afhængigt af måderne, værktøjet benyttes på. Se følgende eksempler på, hvad vibrationerne kan afhænge af:

Hvordan værktøjet bruges og materialerne, der skæres eller bores i.

Værktøjets stand og vedligeholdelse.

Anvendelse af korrekt tilbehør og kontrol med, at det er skarpt og i en i det hele taget god tilstand.

Hvor kraftigt, der holdes fast i håndtaget og, om der benyttes antivibrationsudstyr.

Om værktøjet anvendes i henhold til dets konstruktion og nærværende anvisninger.

Værktøjet kan medføre et hånd/arm-vibrationssyndrom, hvis det ikke bruges på rigtig måde.



ADVARSEL: En vurdering af udsættelsesgraden under det aktuelle brug skal omfatte alle dele af arbejds cyklussen, herunder antallet af gange værktøjet slås til og fra, og tomgangsdriften uden for selve arbejdsopgaven. Dette kan afgørende reducere udsættelsesniveauet i den samlede arbejdsperiode. Sådan kan du minimere risikoen for udsættelse for vibrationer:

Brug ALTID skarpe mejsler, bor og blade.

Vedligehold værktøjet i overensstemmelse med disse instruktioner og hold det korrekt smurt.

Hvis værktøjet bruges ofte, bør du anskaffe antivibrationsudstyr.

Planlæg dit arbejde, så du kan fordele arbejde med kraftige vibrationer over flere dage.

BETJENINGSVEJLEDNING



BEMÆRK: Læs instruktioner omhyggeligt, inden værktøjet tages i brug.

Mulig anvendelse

Denne maskine er velegnet til boring af hammer og let mejsling af beton, mursten og sten.



ADVARSEL: Træk stikket ud, før der arbejdes på maskinen

BETJENING

Løsning	Figur
Vælg betjeningstilstand	Se figur A
Indsæt boremaskinen	Se figur B1
Fjern boremaskinen	Se figur B2
Juster hjælpehåndtaget	Se figur C
Brug en dybdemåler	Se figur D
Tænd /Sluk Kontakt	Se figur E

Smøring Maskine	
 Ostrzeżenie: Przechowuj pojemnik ze smarem poza zasięgiem dzieci.	Se figur F
WYMIANA SZCZOTEK	
<ul style="list-style-type: none"> • Brug en skruetrækker til at løsne kulbørstedækslet. • Når du skal udskifte børsterne, skal du sørge for at opdatere begge børster. • Spænd kulbørstehættet helt. Kontroller, om værktøjet fungerer korrekt. Lad den køre i et par minutter for at stabilisere børsten før brug. 	Se figur G1, G2
KONSTANT ELEKTRONISK KONTROL	/
OVERLOAD BESKYTTELSE	/

TIP TIL VÆRKTØJSJOB

1. Når borkronen er ved at sprænge, skal du reducere dens tryk. Dette forhindrer, at borekronen sidder fast.
2. Når du borer et stort hul, skal du først bruge en mindre bit til at bore et pilot hul.
3. Tryk altid på boret i en lige linje og, hvis muligt, i rette vinkler på emnet.
4. Du må ikke ændre driftsform under borearbejdet.
5. Brug ikke for stort tryk på værktøjet, mens der er mejslet. Ekspressivitet fremskynder ikke arbejdet.

VEDLIGEHOLDELSE

Træk stikket ud af stikkontakten, inden der udføres nogen form justering, service eller vedligeholdelse.

Bore-/skruemaskinen må kun serviceres og repareres i et professionelt værksted. Brug aldrig vand eller kemiske rengøringsmidler til rengøring. Må kun rengøres med en tør klud. Opbevares på et tørt sted. Hold motorens ventilationsåbninger rene. Knapperne o.l. skal være rene og frie for støv. Det er helt normalt, at der kan forekomme gnister i ventilationsåbningerne, og det beskadiger ikke bore-/skruemaskinen.

Hvis elledningen beskadiges, skal den udskiftes af producenten, dennes servicerepræsentant eller anden kvalificeret fagmand for at undgå, at der opstår farlige situationer.

MILJØBESKYTTELSE



Affald af elektriske produkter må ikke bortskaffes sammen med husholdningsaffald. Indlever så vidt muligt produktet til genbrug. Kontakt de lokale myndigheder eller forhandleren, hvis du er i tvivl.

KONFORMITETSERKLÆRING

Vi,
Positec Germany GmbH
Grüner Weg 10, 50825 Cologne, Germany

erklærer herved, at produktet
Beskrivelse **Rotationshammer**
Type **KUX21 (X21 - udpegning af maskiner, repræsentant for Rotationshammer)**
Funktion **Hamring af forskellige materialer**

er i overensstemmelse med følgende direktiver:
2006/42/EC,
2011/65/EU&(EU)2015/863,
2014/30/EU

Standarder i overensstemmelse med
EN 60745-1,
EN 60745-2-6,
EN 55014-1,
EN 55014-2,
EN IEC 61000-3-2,
EN 61000-3-3

Personen, autoriseret til at udarbejde den tekniske fil,
Navn Marcel Filz
Adresse Positec Germany GmbH
Grüner Weg 10, 50825 Cologne, Germany



55

DK

2020/05/25
Allen Ding
Vicechefingeniør, undersøgelse og certificering
Positec Technology (China) Co., Ltd
18, Dongwang Road, Suzhou Industrial
Park, Jiangsu 215123, P. R. China

FEJLFINDING

Følgende tabel viser de kontroller og handlinger, du kan udføre, hvis maskinen ikke fungerer normalt.

Hvis disse ikke identificerer / løser problemet, bedes du kontakte Kress kundeservice.

Vi tilføjer en anmeldelse her for igen at foreslå, at du påfører fedt på skafte på hver bor, du bruger.

symptom	Sandsynlig årsag	Mulig løsning
Maskinen kan ikke køre	Maskinen har ingen strøm	Tænd for strømmen Brug en anden stikkontakt
	Børsten er slidt	Lad en kvalificeret person inspicere det og udskift det om nødvendigt
Maskinens kraft og hammer effektivitet er meget lav.	Maskinen kan være kold	Forvarm maskinen i 1-2 minutter, indtil den korrekte arbejdstemperatur er nået
	Din bor kan ikke glide frit i chucken	Rengør støv og snavs indeni chucken; Smør om nødvendigt skafte på boret.
Din bor passer ikke let ind i chucken	Støv og snavs på chucken.	Rengøring af støv og snavs inde i chucken
	Borets skafte er beskadiget eller deformeret	Skift en ny bit

BRUKSANVISNING I ORIGINAL GENERELLA SÄKERHETSVARNINGAR FÖR ELVERKTYG

! **VARNING!** Läs alla instruktioner. Följs inte alla nedanstående instruktioner kan det leda till elektriska stötar, brand och/eller allvarliga skador.

Spara alla varningar och instruktioner för framtida bruk.

Termene "strömförande verktyg" i alla varningsmeddelande nedan avser ditt (sladdverktyg) strömförande verktyg eller batteridrivna (sladdlösa) strömförande verktyg.

1) ARBETSOMRÅDET

- Hill arbetsområdet rent och väl upplyst.** a) Hill arbetsområdet rent och väl upplyst. Skräpiga och mörka områden är skaderisker.
- Använd inte strömförande verktyg i explosiva miljöer, som nära brandfarliga vätskor, gaser eller damm.** Strömförande verktyg skapar gnistor som kan antända damm eller ångor.
- Hill barn och åskådare borta när du använder ett strömförande verktyg.** Distractioner kan göra att du förlorar kontrollen.

2) ELSÄKERHET

- Stickkontaktarna till verktyget måste matcha eluttaget. Modifiera inte stickkontakten på något sätt. Använd inte adapterkontakter i samband med jordade strömförande verktyg.** Omodifierade stickkontakter och matchande eluttag minskar risken för elstötar.
- Undvik kroppskontakt med jordade ytor som rör, element, spisar och kylskåp.** Det finns en större risk för elstötar om din kropp är jordad.
- Exponera inte strömförande verktyg för regn eller fuktiga förhållanden.** Kommer det in vatten i ett strömförande verktyg ökar det risken för elstötar.
- Missbruka inte sladden. Använd aldrig sladden för att bära, dra eller dra ut stickkontakten för det strömförande verktyget.** Hill sladden borta från hetta, olja, skarpa kanter eller rörliga delar. Skadade eller tilltrasslade sladdar ökar risken för elstötar.
- När du använder ett strömförande verktyg utomhus använder du en förlängningsladd som lämpar sig för utomhus bruk.** Använder du en sladd för utomhus bruk reducerar du risken för elstötar.
- Om det inte går att undvika att driva ett elverktyg i en fuktig lokal, använd då en restströmsskyddad (RCD) strömtillförselanordning.** Användning av en RCD minskar risken för elektriska stötar.

3) PERSONLIG SÄKERHET

- Var uppmärksam, hill ögonen på vad du gör och använd sunt förnuft när du använder**

ett strömförande verktyg. Använd inte ett strömförande verktyg när du är trött eller påverkad av droger, alkohol eller läkemedel. En kort stund av ouppmärksamhet med strömförande verktyg kan resultera i allvarliga personskador.

- Använd säker utrustning. Använd alltid skyddsglasögon.** Säkerhetsutrustning som munskydd, halkfria skor, skyddshjälm eller hörselskydd som används när det behövs kommer att reducera personskador.
 - Förhindra ofrivillig start. Se till att kontakten är i off-läge innan du ansluter till strömkälla och/eller batterienhet, tar upp eller bär med dig verktyget.** Bär du strömförande verktyg med fingret på kontakten eller sätter i stickkontakten i elluttaget när kontakten är i PL-läge utgör det en skaderisk.
 - Ta bort alla skiftnycklar eller skruvnycklar innan du sätter på det strömförande verktyget.** En skift- eller skruvnyckel som lämnas kvar på en roterande del på ett strömförande verktyg kan orsaka personskador.
 - Sträck dig inte för långt. Bibehåll alltid fotfästet och balansen.** Detta gör att du kan kontrollera verktyget bättre i oväntade situationer.
 - Klä dig rätt. Använd inte löst sittande kläder eller smycken. Hill ditt hår, dina kläder och handskar borta från rörliga delar.** Lösa kläder, smycket eller långt hår kan snärjas in i rörliga delar.
 - Om det på enheterna finns anslutning för dammtug och dammupsamling ser du till att de är anslutna och används korrekt.** Använder du dessa anordningar reducerar det dammrelaterade faror.
- ### 4) ANVÄNDNING OCH UNDERHÅLL AV STRÖMFÖRANDE VERKTYG
- Forcera inte det strömförande verktyget. Använd korrekt verktyg för arbetet.** Det korrekta verktyget kommer att göra jobbet bättre och säkrare med den hastighet den tillverkats för.
 - Använd inte verktyget om kontakten inte sätter på eller stänger av det. Alla strömförande verktyg som inte kan kontrolleras med kontakten är farliga och måste repareras.**
 - Koppla från stickkontakten från strömkällan och/eller batterienheten från elverktyget innan du utför några justeringar, ändrar I tillbehören eller magasinerar elverktygen.** Sådana förebyggande säkerhetsåtgärder reducerar risken för att du startar verktyget oavsiktligt.
 - Förvara verktyget som inte används utom räckhåll för barn och låt inte någon person använda verktyget som inte känner till verktyget eller dessa anvisningar.** Strömförande verktyg är farliga i händerna på utbildade användare.
 - Utför underhåll på verktygen. Kontrollera inriktningen eller fästet för rörliga delar, defekta delar och alla andra saker som kan påverka användningen av elverktyget.** Om den skadats måste elverktyget repareras före användning. Många olyckor orsakas av felaktigt underhållna elverktyg.
 - Hill sigverktyget skarpa och rena.** Korrekt

underhållna skärverktyg med skarpa egg kommer inte att köra fast lika ofta och är enklare att kontrollera.

- g) Använd elverktyget, tillbehören och verktygsbitsen etc. i enlighet med dessa anvisningar och på det sätt som avsetts för varje typ av elverktyg. Ha också i åtanke arbetsförhållandena och arbetet som skall utföras. Använder du elverktyg för åtgärder som skiljer sig det avsedda arbetet kan det resultera i riskfyllda situationer.**

5) UNDERHÅLL

- a) Låt ditt elverktyg underhållas av en kvalificerad reparatör som bara använder äkta reservdelar. Det kommer att garantera att elverktygets säkerhet bibehålls.**

VERKTYGETS SÄKERHETSVARNINGAR

- 1. Använd hörselskydd.** Buller kan orsaka hörselskador.
- 2. Använd hjälphandtag som följer med verktyget.** Om du förlorar kontrollen över verktyget kan det medföra personskador.
- 3. Håll verktyget med isolerade greppytor när du utför ett arbete där sågverktyget kan komma i kontakt med dolda sladdar eller sin egen sladd.** Kommer man i kontakt med en strömförande sladd kommer det att leda in ström i verktygets metalldelar och ge användaren en elchock.
- 4. Använd skyddsmask mot damm.**

SYMBOLER

	För att minska risken för skador måste användaren läsa bruksanvisningen I
	Använd hörselskydd
	Använd skyddsglasögon
	Använd skyddsmask
	Dubbel isolering
	Varning
	Använd skyddshandskar

	Innan något arbete på maskinen utförs måste kontakten dras ut ur eluttaget.
	Betong
	Hög hastighet
	Låg hastighet
	Verktygshållare
	Mejslande
	Hammarborrning
	Uttjänade elektriska produkter får inte kasseras som hushållsavfall. Återanvänd där det finns anläggningar för det. Kontakta dina lokala myndigheter eller återförsäljare för återvinningsråd

KOMPONENTLISTA

- 1. CHUCKEN**
- 2. DJUPMÄTARE**
- 3. VAL AV OMKOPPLARE FÖR FUNKTIONSLÄGE**
- 4. SMÖRJ LOCKET**
- 5. STÖTSÄKER HANDTAG**
- 6. PÅ / AV KNAPP**
- 7. EXTRAHANDTAG**

* Avbildat eller beskrivet tillbehör ingår delvis inte i leveransomfånget.

TEKNISK INFORMATION

Typ **KUX21 (X21- angivelser för maskineri, representativt för Slagborrmaskin)**

Spänning	220-240V~50Hz
Effekt:	1050W
Hastighet utan belastning:	0-610/min
Anslagsvärde	4150/min
Slagenergi	7.5J
Dubbel isolering:	 /II
Max. borrarcapacitet(Betong)	38mm
Maskinens vikt	5,3kg

TILLBEHÖR

Hjälphandtag	1
Djupstopp	1
Olja	1

Vi rekommenderar att du köper alla dina tillbehör från samma affär där du köpte verktyget. Använd bra kvalitetsstillbehör av ett välkänt märke. Se avsnittet med arbetstips i denna bruksanvisning eller tillbehörets förpackning för mer information. Affärspersonalen kan också hjälpa dig och ge dig råd

STÖJINFORMATION

Uppmätt ljudtryck	L_{pA} : 94.3dB(A)
Uppmätt ljudstyrka	L_{pWA} : 105.3dB(A)
K_{PA} & K_{WA}	3.0dB(A)

Använd hörselskydd

VIBRATIONSFÖR- MATION

Vibration totala värden fastställda enligt EN60745:

Hammarborr i betong	Vibrationsutsändningsvärde $a_{h,HD}$ = 8,152m/s ²
	Osäkerhet $K = 1,5$ m/s ²
Mejsling	Vibrationsutsändningsvärde $a_{h,CH}$ = 14,6766m/s ²
	Osäkerhet $K = 1,5$ m/s ²

Det angivna totala vibrationsvärdet kan användas för att jämföra olika verktyg med varandra samt vid en preliminär exponeringsutvärdering.



! VARNING: Vibrationsvärde vid verklig användning av maskinverktyget kan skilja sig åt från det deklarerade värdet beroende på hur verktyget används och beroende på följande exempel och andra variationer om hur verktyget används: Hur verktyget används och materialet som skärs eller borrar.

Verktyget är i bra skick och bra underhållet. Användning av korrekt tillbehör för verktyget och säkerställ att de är skarpa och i bra skick. Åtdragningsgraden av greppet på handtaget och om några antivibrationstillbehör används. Och att verktyget används såsom avsett enligt dess konstruktion och dessa instruktioner.

Detta verktyg kan orsaka hand-arm vibrationssyndrom om det används på felaktigt sätt



! VARNING: För att vara korrekt bör en beräkning av exponeringsnivån under verkliga förhållanden vid användning också tas med för alla delar av hanteringscykeln såsom tiden när verktyget är avstängt och när det körs på tomgång utan att utföra något arbete. Detta kan betydligt minska exponeringsnivån över den totala arbetsperioden.

Hjälp för att minimera risken för vibrationsexponering. Planlæg dit arbejde, så du kan fordele arbejde med kraftige vibrationer over flere dage.

Använd ALLTID skarpa mejslar, borrar och blad.

Underhåll verktyget i enlighet med dessa instruktioner och håll det välsmort (där så behövs)

Om verktyget ska användas regelbundet, investera i antivibrationstillbehör.

Planera ditt arbetsschema för att sprida ut användning av kraftigt vibrerande verktyg över flera dagar.

LADDNINGSPROCEDUR



! OBS: Innan du använder verktyget, läs noga igenom bruksanvisningen.

MÖJLIG ANVÄNDNING

Denna maskin är lämplig för hammarboring och lätt mejsling av betong, tegel och sten.



! VARNING: Före något arbete utförs på själva maskinen, dra ur huvudledningen.

Funktion

Åtgärd	Figur
Välj driftsläge	Se figur A
Sätt i borr	Se figur B1
Ta bort borsten	Se figur B2
Justera hjälphandtaget	Se figur C
Använd en djupmätare	Se figur D
På / Av knapp	Se figur E
Smörjande Maskin	Se figur F
! Varning: Håll fettbehållare borta från barn.	

Byt borste

- Lossa kolborstskyddet med en skruvmejsel.
- Se till att uppdatera båda borstarna när du behöver byta ut borstarna.
- Dra åt kolborstkåpan helt. Kontrollera om verktyget fungerar korrekt. Låt den köras i några minuter för att stabilisera borsten före användning.

Se figur G1, G2

KONSTANT ELEKTRONISK KONTROLL

/

ÖVERBELASTNINGSSKYDD

/

DEKLARATION OM ÖVERENSSTÄMMELSE

Vi,
Positec Germany GmbH
Grüner Weg 10, 50825 Cologne, Germany

Förklarar att denna produkt
Beskrivning **Rotorhammare**
Typ **KUX21 (X21- angivelser för maskineri, representativt för Slagborrmaskin)**
Funktion **slagborrning i olika material**

Uppfyller följande direktiv,
2006/42/EC,
2011/65/EU&(EU)2015/863,
2014/30/EU

Standarder överensstämmer med:

EN 60745-1,
EN 60745-2-6,
EN 55014-1,
EN 55014-2,
EN IEC 61000-3-2,
EN 61000-3-3

Personen som godkänts att sammanställa den tekniska filen.

Namn Marcel Filz
Adress Positec Germany GmbH
Grüner Weg 10, 50825 Cologne, Germany



2020/05/25
Allen Ding
Biträdande chefsingenjör, Testning & Certifiering
Positec Technology (China) Co., Ltd
18, Dongwang Road, Suzhou Industrial
Park, Jiangsu 215123, P. R. China

TIPS OM VERKTYGSJOB

1. När borrkronan håller på att brista, minska trycket. Detta förhindrar att borrkronan fastnar.
2. När du borra ett stort hål, använd först en mindre bit för att borra ett pilothål.
3. Använd alltid tryck på borringen i en rak linje och, om möjligt, i vinklar mot arbetsstycket.
4. Ändra inte driftsätt under borrdrift.
5. Använd inte överdrivet tryck på verktyget när du mejlar. Expressivitet påskyndar inte arbetet.

UNDERHÅLL

Ta bort pluggen från hållaren innan du gör några anpassningar, servis eller underhåll.

Det finns inga delar som kan repareras av användaren i verktyget. Använd aldrig vatten eller kemiska medel för att rengöra verktyget. Torka rent med en torr trasa. Förvara alltid verktyget på en torr plats. Håll motorns ventileringsöppningar rena. Håll alla arbetskontroller fria från damm. Ser du gnistor i ventileringsöppningarna, är det normalt och kommer inte att skada till verktyg. Om strömkabeln är skadad och att undvika fara, måste den ersättas av tillverkaren, servis agenten eller liknande kvalificerad person.

MILJÖSKYDD



Uttjänade elektriska produkter får inte kasseras som hushållsavfall. Återanvänd där det finns anläggningar för det. Kontakta dina lokala myndigheter eller återförsäljare för återvinningsråd.

FELSÖKNING

Följande tabell visar de kontroller och åtgärder du kan göra om maskinen inte fungerar normalt.

Om dessa inte identifierar / löser problemet, kontakta Kress kundtjänst.

Vi lägger till en recension här för att återigen föreslå att du applicerar fett i skaftet på varje borrhuv du använder.

Symptomet	Möjlig orsak	Möjlig lösning
Maskinen fungerar inte	Ingen strömförsörjning till maskinen	Slå på strömmen Använd ett annat uttag
	Borsten är sliten	Låt en behörig person inspektera den och byt ut den vid behov
Maskinens kraft och hammareffektivitet är mycket låg.	Maskinen kan vara kall	Förvärm maskinen i 1-2 minuter tills rätt arbetstemperatur har uppnåtts
	Din borrhuv kan inte glida fritt i chucken	Rengör damm och skräp från insidan av chucken; Smörj vid behov borrhuvens skaft.
Din borrhuv passar inte lätt in i chucken	Damm och skräp på chucken.	Rengör damm och skräp inuti chucken
	Borrhuvskafatet är skadat eller deformerat	Byt en ny bit



Copyright © 2020, Positec. All Rights Reserved.
AR01523700