



Programmateurs série ESP-LXIVM

Guide d'installation de l'appareil sur le terrain



IVM-OUT (appareil de sortie)

Il est possible d'utiliser des appareils de contrôle bifilaires IVM-OUT afin de contrôler les vannes équipées de solénoïdes de verrouillage CC.

- 1 Raccordez les fils rouge et noir de l'IVM-OUT au câble signal.
- 2 Raccordez le fil rayé rouge/blanc de l'IVM-OUT au fil rouge du solénoïde de verrouillage CC.
- 3 Raccordez le fil rayé noir/blanc de l'IVM-OUT au fil noir du solénoïde de verrouillage CC.
- 4 En prévision des dépannages ou modifications ultérieurs, il est conseillé de stocker 1 mètre dans chaque boîtier de vanne.

REMARQUE: Assurez-vous que le solénoïde de verrouillage CC est compatible avec les vannes non-Rain Bird. Contactez le fabricant des vannes pour plus d'informations.

AVIS

La longueur de fil totale combinée entre l'IVM-OUT et sa charge (ex : solénoïde) ne doit pas dépasser 48 pouces. Cela comprend le fil de l'IVM-OUT préinstallé (24 pouces) et les fils du solénoïde (22 pouces). Utilisez uniquement des kits d'épissure WC20 pour raccorder les fils au câble signal. Un mauvais raccord peut gravement endommager le programmeur ou système d'arrosage.

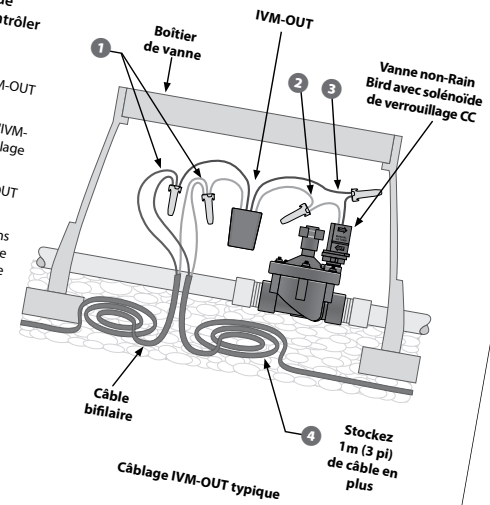

Informations sur la sécurité

⚠ AVERTISSEMENT

Il convient de prendre des précautions particulières lorsque des fils de vannes (aussi appelés fils de station ou solénoïdes) se trouvent à proximité d'autres fils, ou partagent un conduit avec eux, par exemple dans le cas des fils servant à l'éclairage d'espace vert, à des systèmes "basse tension" ou à des alimentations "haute tension".

Séparez et isolez soigneusement tous les conducteurs, en prenant soin de ne pas endommager l'isolation des fils lors de l'installation. Un "court-circuit" (contact) électrique entre les fils des vannes et une autre source d'alimentation peut endommager le programmeur et provoquer un incendie.

Toutes les connexions électriques et le câblage doivent être conformes aux normes locales de construction. Certaines normes locales exigent que seul un électricien agréé ou certifié puisse installer l'alimentation. Le programmeur ne doit être installé que par un professionnel. Consultez vos normes de construction locales pour plus d'instructions.

⚠ ATTENTION

Cet appareil n'est pas conçu pour être utilisé par des personnes (notamment des enfants) aux capacités physiques, sensorielles ou mentales réduites, ou qui manquent d'expérience et de connaissances, sauf si une personne responsable de leur sécurité les supervise ou leur donne des instructions concernant l'utilisation de l'appareil. Il est indispensable de surveiller les enfants pour s'assurer qu'ils ne s'amuse pas avec l'appareil. Le nettoyage et la maintenance utilisateur ne doivent pas être effectués par des enfants laissés sans surveillance.

Si le câble d'alimentation du ILXIVMAU ou du ILXIVMAUP est endommagé, il doit être remplacé par le fabricant, son technicien de maintenance ou une autre personne qualifiée afin d'éviter tout danger.

Remplacez par les câbles suivants:
Câble d'alimentation flexible H05VVF, taille minimale du fil 0,75mm² (18 AWG).
Pour un câblage à raccordement direct: La taille minimale du fil est de 0,75mm² (18 AWG).

Pour les programmeurs sans câble d'alimentation, l'installation doit inclure, pour tous les trois pôles, un appareil de déconnexion pour protection contre les surtensions de catégorie III.

AVIS

Utilisez uniquement des accessoires approuvés par Rain Bird. Les modifications non expressément approuvées par Rain Bird peuvent annuler le droit de l'utilisateur à utiliser l'équipement. Les appareils non approuvés peuvent endommager le programmeur et annuler la garantie. Vous trouverez une liste d'appareils compatibles à l'adresse: www.rainbird.com

La date et l'heure sont conservées par une pile au lithium qui doit être mise au rebut conformément aux réglementations locales.

Le modèle, le numéro de série, le taux d'approvisionnement et la date de fabrication se trouvent à l'arrière du panneau mobile.

Déchet d'équipements électrique et électronique (DEEE)



En tant que fabricant de matériels, Rain Bird respecte ses obligations nationales concernant la directive DEEE de l'UE en s'inscrivant dans les pays dans lesquels Rain Bird réalise des importations. Rain Bird a également choisi de participer à des systèmes de conformité DEEE dans certains pays afin d'aider à gérer les retours des clients quand les produits arrivent en fin de vie.

Certifications

- cULus, CE, RCM, EAC



Programmateurs série ESP-LXIVM

Guide d'installation de l'appareil sur le terrain

<i>Câblage des appareils bifilaires sur le terrain</i>	4
Regrouper les outils d'installation	4
Câblage	4
Installation extérieure avec branchement direct	4
Câblage sur le terrain	5
Connectez les appareils au câble signal.....	5
Installation	6
Étiquette d'adresse bifilaire	6
Installation de l'IVM-SOL	7
Raccorder l'IVM-SOL à une vanne.....	8
Raccorder l'IVM-SOL à une vanne maîtresse	8
IVM-OUT (appareil de sortie)	9
IVM-SEN (sonde).....	10
Connecter des sondes météorologiques	10
IVM-SD (appareil limiteur de surtension)	11
Relais de démarrage de pompe	12
Connecter le câble bifilaire (MAXI) des appareils de terrain	13
Connecter des sondes météorologiques locales.....	13

Câblage des appareils bifilaires sur le terrain

Regrouper les outils d'installation

Avant de commencer l'installation, rassemblez les outils et matériaux suivants:

- Pince universelle
- Fil dénudé de mise à la terre MAXI de calibre 14
- Connecteurs de fils étanches WC20 et serre-fils (fournis)
- Pince à dénuder bifilaire Rain Bird®

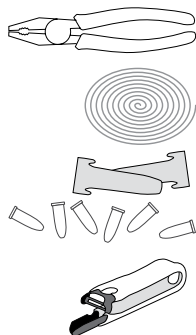

Câblage

Installation extérieure avec branchement direct

⚠ AVERTISSEMENT

Les décharges électriques peuvent entraîner des blessures graves, voire mortelles. Vérifiez que l'alimentation est hors tension (OFF) avant de connecter les fils d'alimentation.

Le fil de mise à la terre doit être connecté pour assurer une protection en cas de surtension. Un conduit fixe servira à brancher l'alimentation principale au programmeur.

Ne faites pas passer les fils de vanne par la même ouverture que les fils d'alimentation.

Câblage

120 VCA (US)	230 VCA (international)
Fil noir d'alimentation (tension) sur le fil noir du transformateur	Fil marron d'alimentation (tension) sur le fil marron du transformateur
Fil blanc d'alimentation (neutre) sur le fil blanc du transformateur	Fil bleu d'alimentation (neutre) sur le fil bleu du transformateur
Fil vert d'alimentation (terre) sur le fil vert du transformateur	Fil rayé vert et jaune d'alimentation (terre) au fil rayé vert et jaune du transformateur

- 1** Insérez les trois fils de la source d'alimentation externe dans l'ouverture située en bas de l'unité, jusqu'au compartiment de câblage.
- 2** À l'aide des serre-fils fournis, connectez les fils de la source d'alimentation externe (deux d'alimentation et un de mise à la terre) aux fils du transformateur à l'intérieur du compartiment de câblage.

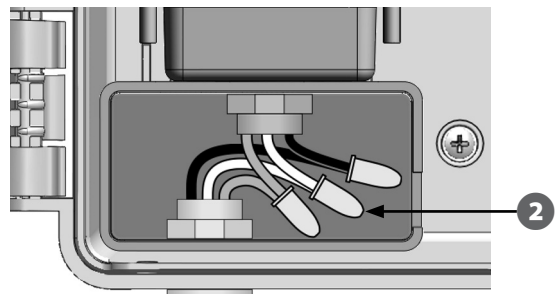

Câblage sur le terrain

Connectez les appareils au câble signal.

Nous vous recommandons d'utiliser la pince à dénuder bifilaire Rain Bird pour retirer la gaine extérieure du câble MAXI sans endommager l'isolation intérieure.

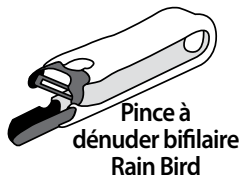

 **REMARQUE:** Pour éviter d'endommager les fils, mieux vaut ne pas utiliser d'outils tels que des couteaux tout usage, des couteaux de poche, des couteaux à tapis, des couteaux polyvalents ou des pinces à dénuder Romex afin de dénuder les fils.

AVIS

Rain Bird exige l'utilisation de câble MAXI de calibre 14 (double gaine, conducteur bifilaire).

Placez toujours les appareils et connexions bifilaires à l'intérieur d'un boîtier de vanne. Assurez-vous que les conducteurs en cuivre des fils ne sont pas exposés après l'installation.

- 1 Entaillez précautionneusement environ 15,24cm (6 po) de la gaine extérieure du câble MAXI. Pliez doucement le câble pour exposer la portion à retirer et pour révéler les deux fils intérieurs. Coupez ensuite l'excédent de gaine extérieure.

 **REMARQUE:** Il peut être nécessaire de retirer la gaine extérieure en deux sections ou plus.

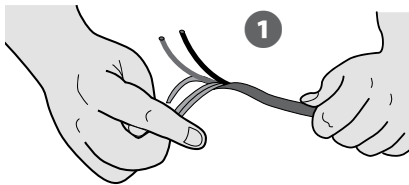

- 2 Dénudez environ 1,58cm (5/8 po) d'isolation aux extrémités des deux fils intérieurs.

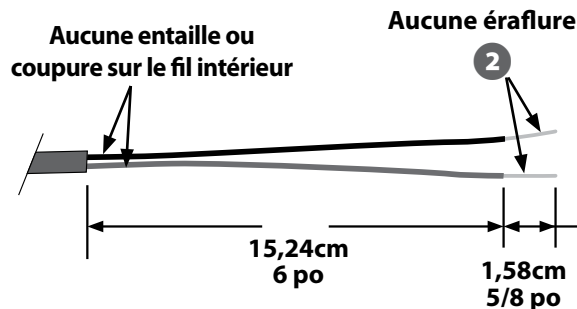

- 3 Retirez l'isolation prédécoupée des extrémités des fils sur l'appareil bifilaire. Connectez les fils de l'appareil au câble signal en utilisant la pince universelle pour tordre les extrémités ensemble.



AVIS

Les couleurs des fils doivent être associées rouge avec rouge et noir avec noir pour conserver la polarité lors des épissures.

- 4 Insérez les fils connectés dans les serre-fils fournis et tordez-les pour bien les fixer.
- 5 Insérez complètement le serre-fil dans le connecteur WC20. Positionnez les fils sur le côté du connecteur, comme indiqué, puis refermez le couvercle.

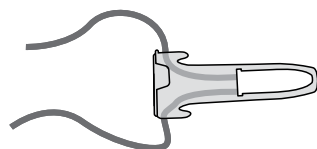
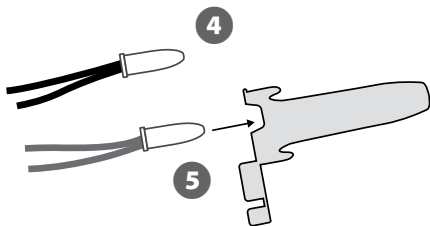

Épissure de fil terminée



Scannez le code QR pour voir une vidéo montrant comment raccorder les câbles bifilaires.



Installation

Étiquette d'adresse bifilaire

Avant d'installer l'appareil bifilaire, collez les étiquettes à code-barres de votre appareil bifilaire sur les champs appropriés du guide de programmation.

- 1  REMARQUE: Consultez le guide de programmation de l'ESP-LXIVM qui a été livré avec votre programmeur.
- 1 **1** Décollez soigneusement l'étiquette à code-barres de la station, de la vanne maîtresse, de la sonde de débit ou météorologique.
- 2 **2** Collez les étiquettes d'adresse des appareils bifilaires sur les champs appropriés du guide de programmation.
- 2  REMARQUE: Ne retirez pas l'étiquette du support fixé au fil."

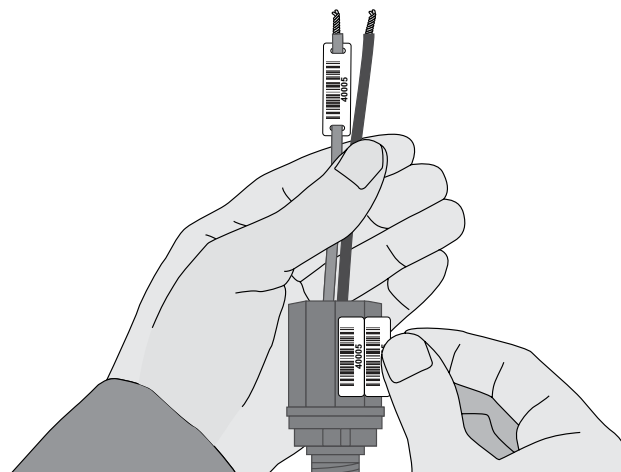

Installation de l'IVM-SOL

- 1 Utilisez une arroseuse sous pression pour nettoyer l'équipement.
- 2 Vérifiez si les joints toriques sont intacts et propres.
- 3 Fixez l'IVM-SOL à la main (sans pression d'eau).

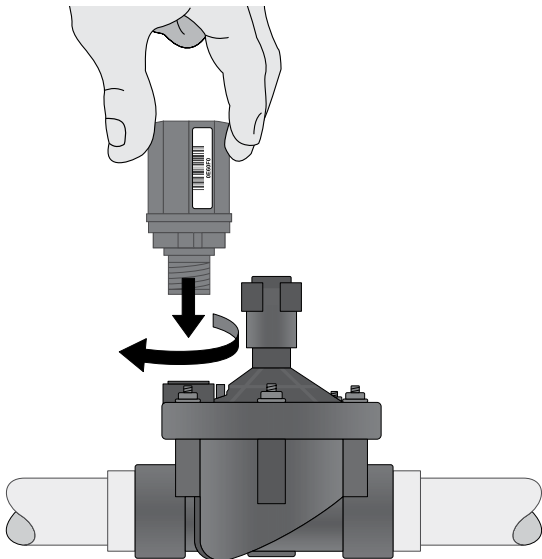

 **REMARQUE:** Il est normal d'entendre un bref cliquetis lors de l'installation de l'IVM-SOL sur une vanne.

Raccorder l'IVM-SOL à une vanne

- 1 Raccordez les fils rouge et noir de l'IVM-SOL au câble signal.
- 2 En prévision des dépannages ou modifications ultérieurs, il est conseillé de stocker 1 mètre (3 pieds) de câble bifilaire supplémentaire dans chaque boîtier de vanne.



REMARQUE: Si la vanne ne se trouve PAS à l'extrémité du câble signal, effectuez une épissure triple: raccordez le fil rouge du module de vanne aux deux fils rouges du câble signal, puis raccordez le fil noir du module de vanne aux deux fils noirs du câble signal.

AVIS

Utilisez uniquement des kits d'épissure WC20 pour tous les raccords de fil au câble signal. Un mauvais raccord peut gravement endommager votre programmeur ou système d'arrosage.

Raccorder l'IVM-SOL à une vanne maîtresse

Jusqu'à 5 vannes maîtresses peuvent être connectées au câble signal du programmeur ESP-LXIVM, et jusqu'à 10 vannes maîtresses pour le programmeur LX-IVM Pro. L'IVM-SOL peut être utilisé à la fois pour la station et les vannes maîtresses. Les vannes maîtresses se connectent à l'aide des mêmes procédés que ceux décrits plus haut.



REMARQUE: Assurez-vous de coller les étiquettes à code-barres sur le guide de programmation en tant que vannes maîtresses, et non en tant que stations.

AVIS

Si vous effectuez une modernisation, n'utilisez pas de solénoïdes ni de décodeurs TBOS (système alimenté par batterie) dans le système ESP-LXIVM.

Assurez-vous que tous les décodeurs sont déconnectés du câble signal.

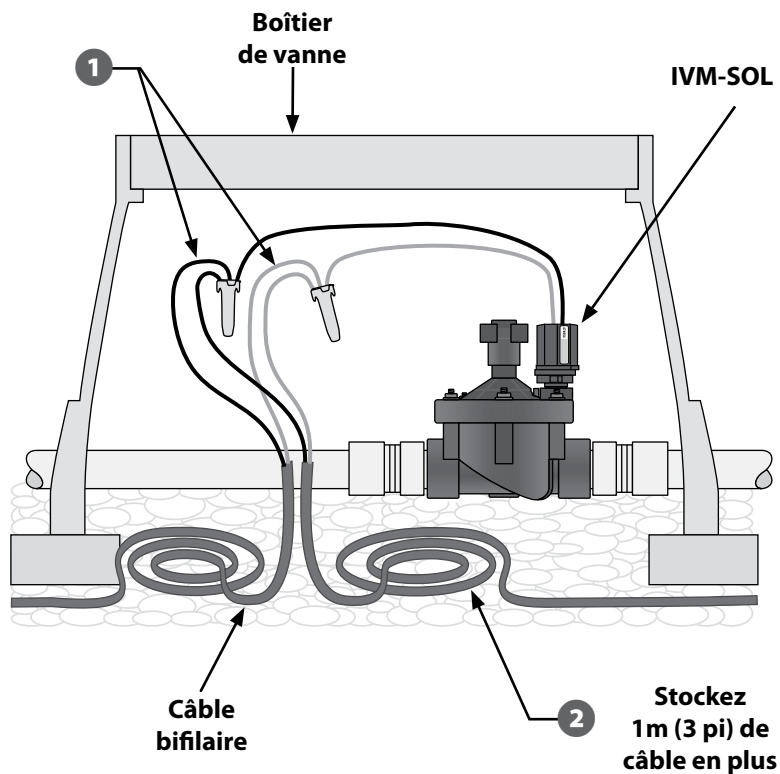

Câblage IVM-SOL-vanne typique

IVM-OUT (appareil de sortie)

Il est possible d'utiliser des appareils de contrôle bifilaires IVM-OUT afin de contrôler les vannes équipées de solénoïdes de verrouillage CC.

- 1 Raccordez les fils rouge et noir de l'IVM-OUT au câble signal.
- 2 Raccordez le fil rayé rouge/blanc de l'IVM-OUT au fil rouge du solénoïde de verrouillage CC.
- 3 Raccordez le fil rayé noir/blanc de l'IVM-OUT au fil noir du solénoïde de verrouillage CC.
- 4 En prévision des dépannages ou modifications ultérieurs, il est conseillé de stocker 1 mètre (3 pieds) de câble bifilaire supplémentaire dans chaque boîtier de vanne.



REMARQUE: Assurez-vous que le solénoïde de verrouillage CC est compatible avec les vannes non-Rain Bird. Contactez le fabricant des vannes pour plus d'informations.

AVIS

La longueur de fil totale combinée entre l'IVM-OUT et sa charge (ex : solénoïde) ne doit pas dépasser 48 pouces. Cela comprend le fil de l'IVM-OUT préinstallé (24 pouces) et les fils du solénoïde (22 pouces).

Utilisez uniquement des kits d'épissure WC20 pour tous les raccords de fil au câble signal. Un mauvais raccord peut gravement endommager votre programmeur ou système d'arrosage.

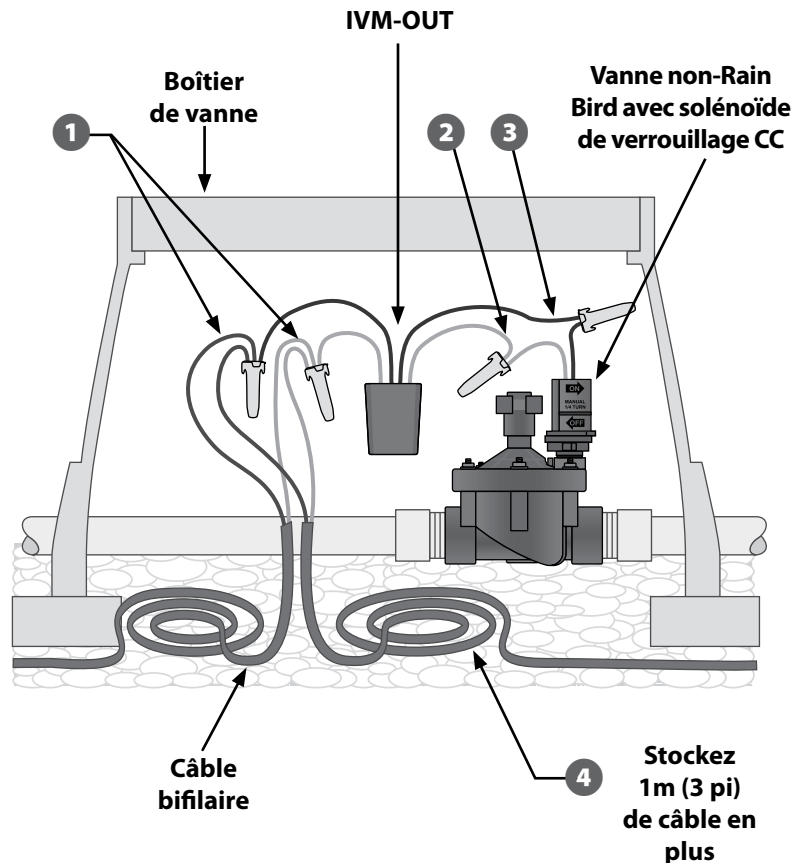

Câblage IVM-OUT typique

IVM-SEN (sonde)

Les sondes de débit se connectent au câble signal par le biais d'appareils bifilaires IVM-SEN.

Le programmeur ESP-LXIVM peut prendre en charge jusqu'à 5 sondes de débit, tandis que le programmeur LX-IVM Pro peut prendre en charge jusqu'à 10 sondes de débit.

Connecter des sondes de débit

- 1 Installez les sondes de débit dans votre système de canalisation d'arrosage au niveau de chaque point de raccord à l'alimentation en eau (compteur d'eau ou pompe).

AVIS

Pour des performances et une détection du débit optimales, les sondes de débit doivent être installées au moins à 10 fois le diamètre de la canalisation en amont (côté alimentation) et au moins à 5 fois le diamètre de la canalisation en aval (côté distribution) avant tout changement de taille/direction de la canalisation ou à distance de la vanne maîtresse.

- 2 Raccordez le fil rayé rouge/blanc de l'IVM-SEN au fil rouge du solénoïde de verrouillage CC.
- 3 Raccordez le fil rayé noir/blanc de l'IVM-SEN au fil noir du solénoïde de verrouillage CC.
- 4 Raccordez les fils de l'IVM-SEN à la sonde de débit. Assurez-vous de respecter toutes les instructions incluses avec la sonde de débit.
- 5 En prévision des dépannages ou modifications ultérieurs, il est conseillé de stocker 1 mètre (3 pieds) de câble bifilaire supplémentaire dans chaque boîtier de vanne.

10 *Programmateurs série ESP-LXIVM*

AVIS

Utilisez uniquement des kits d'épissure WC20 pour tous les raccords de fil au câble signal. Un mauvais raccord peut gravement endommager votre programmeur ou système d'arrosage.

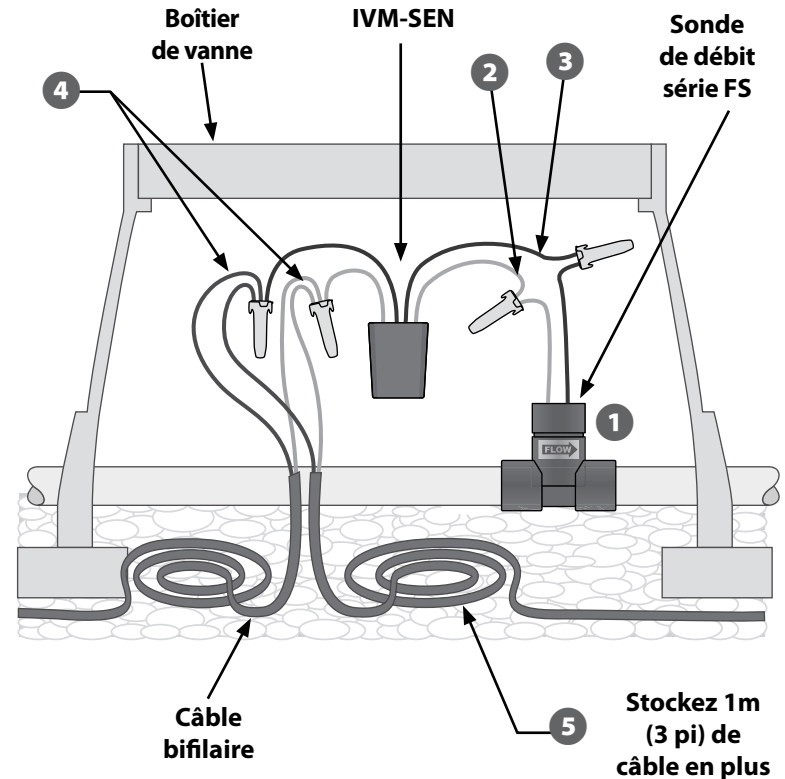

Câblage IVM-SEN-sonde de débit typique

Connecter des sondes météorologiques

En plus des sondes de débit, le LX-IVM peut aussi prendre en charge trois sondes météorologiques connectées au câble signal par le biais d'un appareil d'entrée de sonde LX-IVM. Le programmeur LX-IVM Pro prend en charge sept sondes météorologiques à câble signal. Les sondes météorologiques sont raccordées à l'entrée de sonde LX-IVM de la même façon que les sondes de débit.

IVM-SD (appareil limiteur de surtension)

L'IVM-SD permet de protéger le programmeur ESP-LXIVM et le câble signal contre les surtensions.

Le programmeur ESP-LXIVM et le câble signal doivent être correctement protégés contre les surtensions et mis à la terre. Vous éviterez ainsi que le programmeur et le système d'arrosage soient endommagés, et réduirez considérablement les dépannages, les réparations et les dépenses. Sans protection, votre programmeur risque de tomber en panne et votre garantie peut se voir annulée.

- 1 Raccordez les fils rouge et noir de l'IVM-SD au câble signal.
- 2 Raccordez les fils verts de l'IVM-SD à la tige ou plaque de mise à la terre.
- 3 En prévision des dépannages ou modifications ultérieurs, il est conseillé de stocker 3 pieds de câble bifilaire supplémentaires dans chaque boîtier de vanne.

AVIS

Utilisez uniquement des kits d'épissure WC20 pour tous les raccords de fil au câble signal. Un mauvais raccord peut gravement endommager votre programmeur ou système d'arrosage.

Un IVM-SD est nécessaire tous les 500 pieds, ou tous les 15 appareils de terrain.

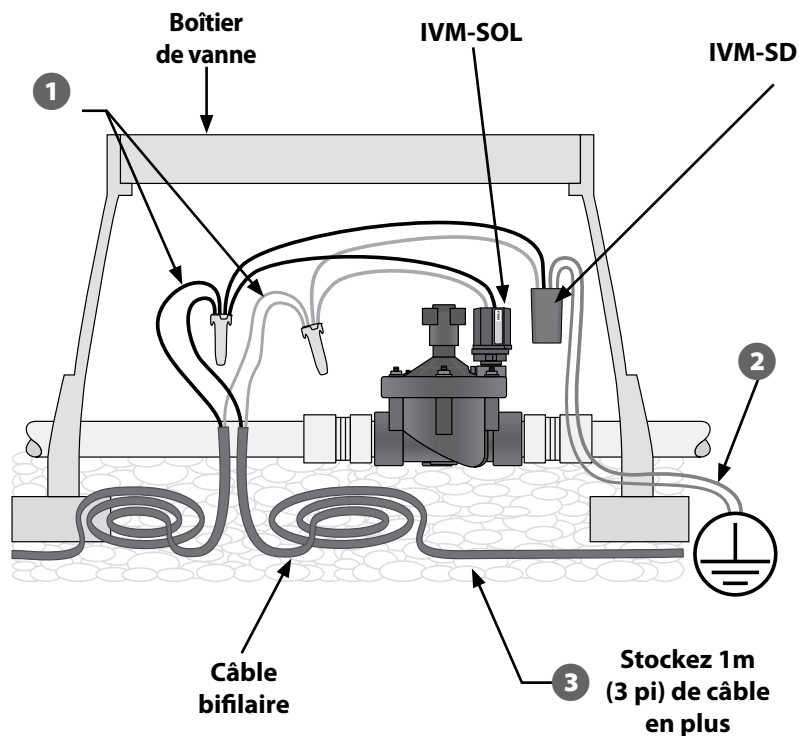

Câblage IVM-SD typique

Relais de démarrage de pompe

Les appareils de contrôle bifilaires IVM-OUT peuvent contrôler les relais de démarrage de pompe munis d'une bobine d'entrée de verrouillage CC.

- 1 Raccordez le fil rouge de l'IVM-OUT au fil rouge du câble signal. Raccordez ensuite le fil noir de l'IVM-OUT au fil noir du câble signal.
- 2 Raccordez le fil IVM-OUT rouge et blanc au relais de verrouillage CC. Raccordez le fil IVM-OUT noir et blanc au relais de verrouillage CC.
- 3 Suivez les instructions de câblage de votre relais de démarrage de pompe pour connecter l'alimentation d'entrée et la pompe.
- 4 En prévision des dépannages ou modifications ultérieurs, il est conseillé de stocker 1 mètre (3 pi.) de câble bifilaire supplémentaire dans chaque boîtier de vanne.

AVIS

Utilisez uniquement des kits d'épissure WC20 pour tous les raccords de fil au câble signal. Un mauvais câblage peut gravement endommager votre programmeur ou système d'arrosage, aussi doit-il être effectué par un électricien certifié.

⚠ AVERTISSEMENT

Toutes les connexions électriques et le câblage doivent être conformes aux normes locales de construction. Certaines normes locales exigent que seul un électricien agréé ou certifié puisse installer l'alimentation. Le programmeur ne doit être installé que par un professionnel. Consultez vos normes de construction locales pour plus d'instructions.

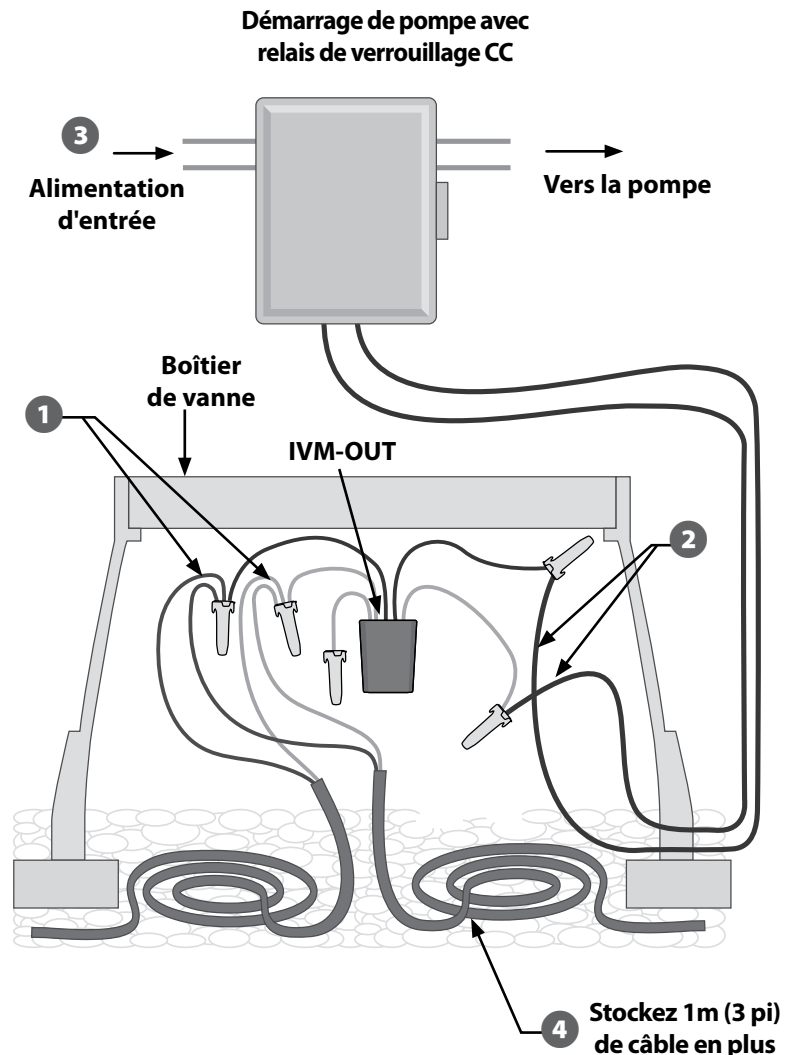

Câblage IVM-OUT-relais de démarrage de pompe typique

Connecter le câble bifilaire (MAXI) des appareils de terrain

Vous pouvez connecter jusqu'à 4 paires de câbles bifilaires (MAXI) entre les appareils de terrain et le programmeur ESP-LXIVM.

 REMARQUE: Assurez-vous que les vis sont toutes complètement desserrées (tout en restant dans le module)

- 1 Raccordez le fil rouge du câble MAXI à la borne marquée "R"
- 2 Raccordez le fil noir du câble MAXI à la borne marquée "B"
- 3 Serrez la vis

 REMARQUE: Les quatre paires de fils peuvent être en configuration étoile ou boucle. Pour plus de détails, consultez la section Présentation du câble signal du manuel d'utilisation de l'ESP-LXIVM.

Connecter des sondes météorologiques locales

L'ESP-LXIVM peut aussi accepter l'entrée d'une seule sonde météorologique branchée directement au programmeur.

 REMARQUE: Suivez les instructions du fabricant de la sonde pour l'installer correctement et raccorder correctement les fils à la sonde.

- 4 Faites passer les fils de la sonde météo jusqu'au programmeur ESP-LXIVM.
- 5 Retirez le fil de raccordement jaune (s'il est présent). Connectez les fils de sonde aux entrées sonde (Sen) et neutre (C).

AVIS

Ne retirez le fil de raccordement jaune que si vous branchez une sonde de pluie.

 REMARQUE: Assurez-vous que votre programmeur et les programmes d'arrosage sont bien paramétrés pour votre sonde.

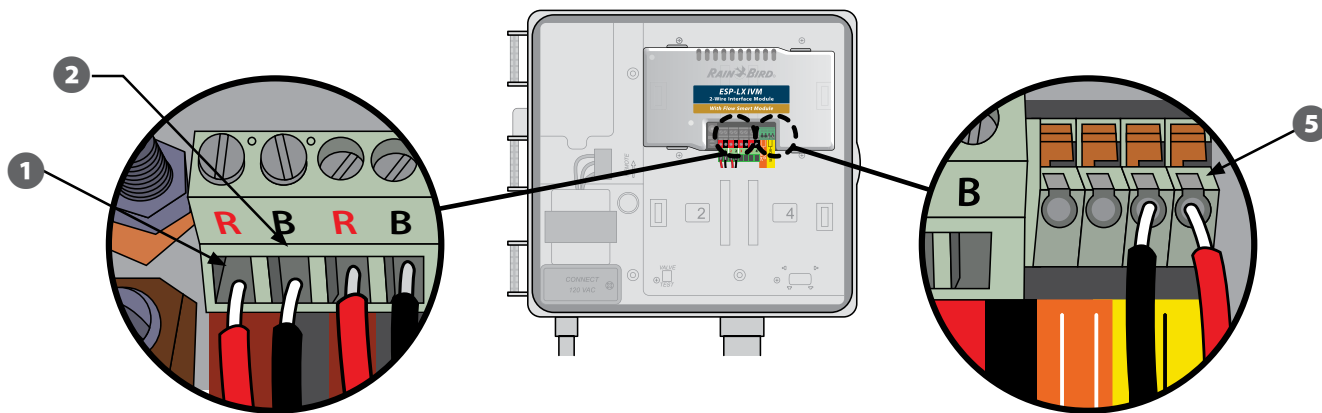

Cette page est volontairement vierge.

Cette page est volontairement vierge.

**Rain Bird Corporation**

6991 East Southpoint Road
Tucson - AZ 85756
États-Unis
Tél.: (520) 741-6100

Rain Bird Turkey

Çamlık Mh. Dinç Sokak Sk. No.4 D:59-60
34760 Ümraniye, İstanbul
TURQUIE
Tél.: (+90) 216 443 75 23
rbt@rainbird.eu
www.rainbird.com.tr

Rain Bird Ibérica S.A.

C/ Valentín Beato, 22 2ª Izq. fdo
28037 Madrid
ESPAGNE
Tél.: (+34) 91 632 48 10
rbib@rainbird.eu · www.rainbird.es
portugal@rainbird.eu
www.rainbird.pt

Rain Bird Corporation

970 W. Sierra Madre Ave.
Azusa, CA 91702
États-Unis
Tél.: (626) 812-3400

Rain Bird Europe SNC**Rain Bird France SNC**

240 rue René Descartes
Bâtiment A, Parc Le Clamar
BP 40072
13792 AIX-EN-PROVENCE CEDEX 3
FRANCE
Tél.: (33) 4 42 24 44 61
rbe@rainbird.eu · www.rainbird.eu
rbf@rainbird.eu · www.rainbird.fr

Rain Bird Australia Pty Ltd.

Unit 13, Level1
85 Mt Derrimut Road
PO Box 183
Deer Park, VIC 3023
Tél.: 1800 724 624
info@rainbird.com.au
www.rainbird.com/au

Rain Bird International

1000 W. Sierra Madre Ave.
Azusa, CA 91702
États-Unis
Tél.: +1 (626) 963-9311

Rain Bird Deutschland GmbH

Königstraße 10c
70173 Stuttgart
ALLEMAGNE
Tél.: (+49) 0 711 222 54 158
rbd@rainbird.eu

Rain Bird Brasil Ltda.

215 rue Marques Póvoa
Bairro Osvaldo Rezende
Uberlândia, MG, Brésil
CEP 38,400-438
Tél.: 55 (34) 3221-8210
www.rainbird.com.br

Assistance technique**Vous avez des questions?**

Appelez l'assistance technique Rain Bird
sans frais au **1-800-724-6247**
(États-Unis et Canada uniquement)

Vous trouverez le manuel d'utilisation
complet de l'ESP-LXIVM et des
informations de dépannage à l'adresse
www.rainbird.com