

**FT053 – Nez de marche Évolutifs – Pose rapportée :
2CBis, 2CBis A, 3CBis, 20C, 50C**

*Modèle 2CBis
(juste Percé)*

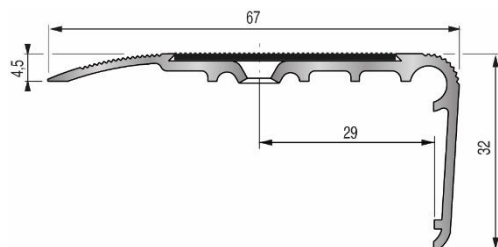

*Modèle 2CBis
(Percé + Adhésivé Butyle)*

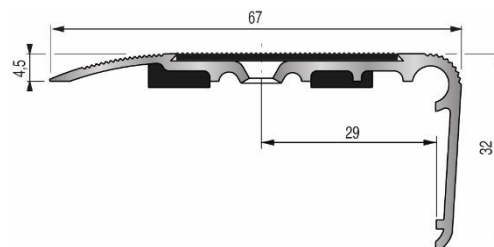
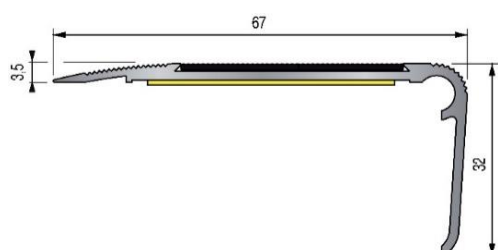

Modèle 2CBis A

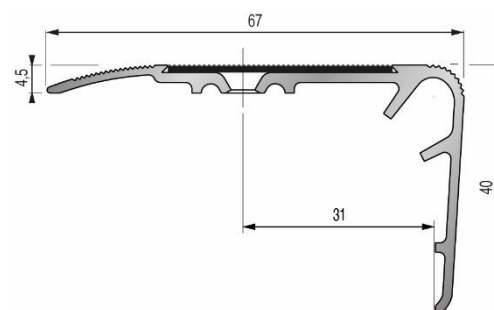

Modèle 20C

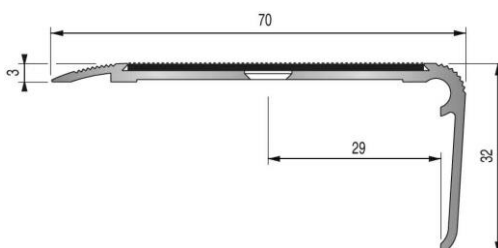

Modèle 3CBis

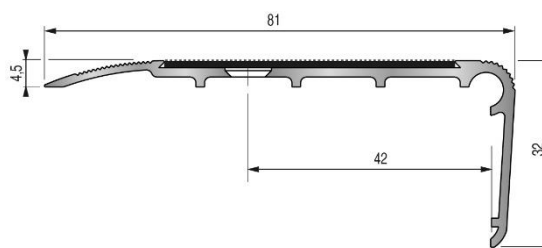

Modèle 50C

Descriptif

Profilés pour nez de marche, destinés à recevoir une bande antidérapante de laize 36 mm (modèles 2CBis, 2CBis A et 20C) ou 50 mm (modèle 3CBis et 50C).

Sécurisent les escaliers en réduisant les risques de glissade.

Protègent et rénovent les supports.

Fixation : auto-adhésif et/ou à visser selon le modèle (visserie non fournie).

Pose rapportée : les nez de marche se posent sur un revêtement déjà en place ou directement sur la marche.

Domaine d'emploi

Trafic tertiaire.

2CBis A : usage en intérieur uniquement. Ne pas utiliser sur des matières contenant beaucoup de plastifiants sans essais préalables (type revêtements de sols souples en PVC notamment).

Autres modèles : usage en intérieur ou en extérieur, selon la bande antidérapante choisie.

Matières

- Profilé : Alliage d'aluminium (nuance 6060 T5) anodisé naturel ou laqué noir.
- Adhésif butyle noir (modèle 2CBis percé + adhésif butyle).
- Adhésif double-face (modèle 2CBis A) : mousse thermoplastique + colle caoutchouc.
- Bande antidérapante Carbo coloris anthracite (pour les modèles livrés avec bande) : cf. fiche technique FT 093.

Références

Modèle	Fixation	Matière et finition	Bande antidérapante	Longueur	Référence
2CBis A	Auto-adhésif	Alu anodisé naturel	Carbo Anthracite	3,00 m	26 87 000
2CBis (Percé)	À visser	Alu Laqué noir	Carbo Anthracite	3,00 m	26 87 30D
					26 87 290
		Alu anodisé naturel	Livré sans bande (Largeur 36mm)	3,00 m	26 87 110
				4,00 m	26 87 39D
				À la coupe	26 87 40D
2CBis (Percé + Adhésivé Butyle)	Auto-adhésif et à visser	Alu anodisé naturel	Livré sans bande (Largeur 36mm)	3,00 m	28 87 110
20C	À visser	Alu anodisé naturel	Livré sans bande (Largeur 36mm)	3,00 m	26 88 110
3CBis	À visser	Alu anodisé naturel	Livré sans bande (Largeur 50mm)	3,00 m	26 93 110
50C	À visser	Alu anodisé naturel	Livré sans bande (Largeur 50mm)	3,00 m	26 92 11D

Caractéristiques techniques

Caractéristiques produit	Valeur typique*
Résistance à la glissance	R12 pour la bande carbo Selon la norme DIN 51130 (juin 2004) – voir rapport d’essai du CSTB n° RE 09G-26021499/4.
Perçage	<u>Pour nez de marche 3,00 m :</u> Les profilés sont percés de 16 trous fraisés (entraxe 190 mm, 1er trou à 75 mm). <u>Pour nez de marche 4,00 m :</u> Les profilés sont percés de 21 trous fraisés (entraxe 190 mm, 1er trou à 100 mm)

*Valeurs représentatives typiques, à ne pas utiliser en tant que spécifications

Mise en œuvre

Modèles 2CBis (Percé), 3CBis, 20C et 50C :

- Recouper le profilé à la longueur voulue.
- En cas d’aboutage, prévoir un jeu de 2 mm pour la dilatation.
- Repérer les trous sur la marche et percer à l’aide d’un foret Ø5 mm.
- Nettoyer la poussière puis insérer les **chevilles Ø5 x 25 réf. 39 60 000** (vendu séparément, cf. § Options).
- Positionner le profilé et le visser avec des **vis TF Ø3,5 x 30** (vendu séparément, cf. § Options).
- Poser ensuite, sans l’étirer, la bande antidérapante auto-adhésive (selon modèle, cf. § Options) dans la rainure prévue à cet effet, puis maroufler sur toute la longueur.

Modèle 2CBis (Percé + Adhésivé Butyle) :

- Recouper le profilé à la longueur voulue.
- En cas d’aboutage, prévoir un jeu de 2 mm pour la dilatation.
- Repérer les trous sur la marche et percer à l’aide d’un foret Ø5 mm.
- Dépoussiérer soigneusement et éliminer totalement tout résidu de colle ou d’adhésif.
- Éliminer toute trace grasse à l’aide d’un produit dégraissant compatible avec le support : alcool isopropylique dilué type **VHB Cleaner réf. 22 77 900** (cf. § Options) ou acétone.

Ne pas utiliser d’essence ou de White-Spirit, car ce sont des produits gras.

- S'assurer que le support est parfaitement sec.
- S'assurer que le support est solide et ne se désagrège pas.
Ne pas appliquer par exemple sur un vieux béton ou sur un plâtre de mauvaise qualité.
- Préchauffer le support à une température de +20°C à +40°C.
Attention : ne pas chauffer directement le profilé ou l'adhésif.
- Sur support poreux, appliquer préalablement un primaire à base de résines acryliques.
- Insérer les **chevilles Ø5 x 25 réf. 39 60 000** (vendu séparément, cf. § Options).
- Ôter le film de protection des adhésifs sur 30 cm environ, en évitant de poser les doigts dessus.
- Positionner le profilé sur la marche en vérifiant qu'il soit en appui sur la contremarche.
- Retirer progressivement les films de protection tout en pressant légèrement le profilé sur le support.
- Une fois les films entièrement retirés, maroufler fermement sur toute la longueur du profilé.
- Visser le profilé avec des **vis TF Ø3,5 x 30** (vendu séparément, cf. § Options).
- Poser ensuite, sans l'étirer, la bande antidérapante auto-adhésive (selon modèle, cf. § Options) dans la rainure prévue à cet effet, puis maroufler sur toute la longueur.

Modèle 2CBis A :

- Recouper le profilé à la longueur voulue.
- En cas d'aboutage, prévoir un jeu de 2 mm pour la dilatation.
- Dépoussiérer soigneusement et éliminer totalement tout résidu de colle ou d'adhésif.
- Éliminer toute trace grasse à l'aide d'un produit dégraissant compatible avec le support : alcool isopropylique dilué type **VHB Cleaner réf. 22 77 900** (cf. § Options) ou acétone.
Ne pas utiliser d'essence ou de White-Spirit, car ce sont des produits gras.
- S'assurer que le support est parfaitement sec.
- S'assurer que le support est solide et ne se désagrège pas. Ne pas appliquer par exemple sur un vieux béton ou sur un plâtre de mauvaise qualité.
- Couper le profilé à la longueur voulue.
- Sur support poreux, appliquer préalablement un primaire à base de résines acryliques.
- Ôter le film de protection de l'adhésif sur 30 cm environ, en évitant de poser les doigts dessus.

- Positionner le profilé sur la marche en vérifiant qu'il soit en appui sur la contremarche.
- Retirer progressivement le film de protection tout en pressant légèrement le profilé sur le support.
- Une fois le film entièrement retiré, maroufler fermement sur toute la longueur du profilé.

Entretien

Utiliser des produits nettoyants neutres.

Avant d'utiliser un produit à base de soude, d'acide ou d'ammoniaque, faire un essai préalable.

Attention : en contact avec des matières alcalines ou calcaires (plâtre, ciment...), l'anodisation peut se tacher. Il est donc nécessaire de protéger les profilés jusqu'à la fin du chantier.

Options

VHB Cleaner :

- Nettoyant-dégraissant de surface à base d'alcool isopropylique dilué
- Bouteille de 1L
- Réf. 22 77 900
- Voir FT n0097



Bande antidérapante 1B :

- Largeur 36 mm
- PVC adhésivé butyle
- Rouleau de 15,30 m
- Coloris anthracite
- Voir FT n°126

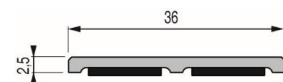

Bande antidérapante 2B :

- Largeur 36 mm
- Carbo adhésivé
- Rouleau de 3,05 m ou 15,30 m
- Coloris anthracite
- Voir FT n°093

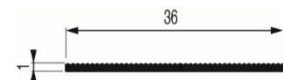

Bande antidérapante 3B :

- Largeur 36 mm
- PU adhésivé butyle
- Rouleau de 3,05 m ou 15,30 m
- Coloris noir ou gris
- Voir FT n°127

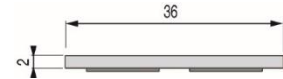

Bande super-agrippante Dinastair :

- Largeur 50 mm
- Particules antidérapantes sur PVC autoadhésif
- Rouleau de 15,30 m
- Plusieurs coloris disponibles
- Voir FT n°421



Vis à tête fraisée cruciforme :

- Acier zingué blanc
- Ø 3.5 x 30 mm
- Boîte de 200 vis
- Réf. 39 19 000



Vis à tête fraisée cruciforme :

- Pour modèles laqués noir
- Acier zingué noir
- Ø 3,5 x 30 mm
- Boîte de 200 vis
- Réf. 39 19 10D



Cheville nylon :

- Ø 5 x 25 mm
- Sachet de 200 chevilles
- Réf. 39 60 000



Dinac est une marque déposée de la société Dinac
Le montage ou l'utilisation du produit Dinac décrit dans le présent document implique des connaissances particulières et ne peut être réalisé que par un professionnel compétent.

AVERTISSEMENT

Avant toute utilisation, il est recommandé de réaliser des tests et/ou de valider la bonne adéquation du produit au regard de l'usage envisagé. Les informations et préconisations incluses dans le présent document sont inhérentes au produit Dinac concerné et ne sauraient être appliquées à d'autres produits ou environnements. Toute action ou utilisation des produits faite en infraction de ces indications est réalisée aux risques et périls de leur auteur. Le respect des informations et préconisations relatives aux produits Dinac ne dispense pas de l'observation d'autres règles (règles de sécurité, normes, procédure, etc.) éventuellement en vigueur, relatives notamment à l'environnement et aux moyens d'utilisation. La société Dinac, qui ne peut vérifier ni maîtriser ces éléments, ne saurait être tenu pour responsable des conséquences, de quelque nature que ce soit, de toute infraction à ces règles, qui restent en tout état de cause extérieures à son champ de décision et de contrôle. Les conditions de garantie des produits Dinac sont déterminées dans les documents contractuels de vente et par les dispositions impératives applicables, à l'exclusion de toute autre garantie ou indemnité.

La société Dinac se réserve le droit de modifier tout ou partie de ce document sans préavis.



DINAC
ZI du Marais – CS30929
38350 La Mure d'Isère
Tél. : + 33 (0)4 76 81 14 22 - Fax : + 33 (0)4 76 30 93 03